



MX710 Series

用户指南

2012 年 9 月

www.lexmark.com

机器类型:

7463

型号:

032、096、232、296

目录

安全信息	8
了解打印机	10
查找有关打印机的信息.....	10
为打印机选择位置.....	11
打印机配置.....	12
理解扫描仪的基本功能.....	13
使用 ADF 和扫描仪玻璃.....	14
理解打印机控制面板	15
使用打印机控制面板.....	15
理解指示灯和“睡眠”按钮灯的颜色.....	15
理解主屏幕.....	16
使用触摸屏按钮.....	17
设置和使用主屏幕应用程序	19
查找打印机的 IP 地址.....	19
查找计算机的 IP 地址.....	19
访问 Embedded Web Server.....	20
定制主屏幕.....	20
理解不同的应用程序.....	20
激活主屏幕应用程序.....	21
查找有关主屏幕应用程序的信息.....	21
设置“表单与收藏夹”.....	21
设置“身份证复印”.....	22
使用“我的快捷方式”.....	22
设置“多目标扫描方案”.....	23
设置“扫描到网络”.....	23
设置“远程操作面板”.....	24
导出和导入配置.....	25
其他打印机设置	26
安装内置式选件.....	26
可用的内置式选件.....	26
访问控制器板.....	27
安装内存卡.....	30
安装选件卡.....	31

安装内置方案端口.....	33
安装打印机硬盘.....	38
移除打印机硬盘.....	43
安装硬件选件.....	45
安装顺序.....	45
安装进纸匣选件.....	45
连接电缆.....	48
设置打印机软件.....	50
安装打印机软件.....	50
在打印机驱动程序中更新可用选件.....	51
网络连接.....	52
准备在以太网络上设置打印机.....	52
在以太网络上安装打印机.....	52
准备在无线网络上设置打印机.....	53
使用 Wi-Fi Protected Setup 将打印机连接到无线网络.....	54
使用 Embedded Web Server 将打印机连接到无线网络.....	55
在安装新的网络内置方案端口后更改端口设置.....	56
设置串行打印.....	57
检验打印机设置.....	58
打印菜单设置页.....	58
打印网络设置页.....	58
加载纸张和特殊介质.....	59
设置纸张尺寸和类型.....	59
配置 Universal 纸张设置.....	59
加载 250 或 550 页进纸匣.....	59
加载 2100 页进纸匣.....	65
加载多功能进纸器.....	70
进纸匣连接和解除连接.....	74
进纸匣连接和解除连接.....	74
为纸张类型创建自定义名称.....	75
分配自定义纸张类型.....	75
纸张和特殊介质指南.....	77
纸张使用指南.....	77
纸张特性.....	77
选择纸张.....	78
选择预印表单和信签.....	78
使用再生纸和其他办公用纸.....	78
保存纸张.....	79
支持的纸张尺寸、类型和重量.....	80
支持的纸张尺寸.....	80

支持的纸张类型和重量	81
打印.....	82
打印表单和文档.....	82
从闪存驱动器打印.....	83
使用特殊介质.....	85
打印保密和其他挂起作业.....	86
打印信息页.....	88
取消打印作业.....	89
复印.....	90
制作副本.....	90
复印照片.....	91
使用特殊介质复印.....	91
定制复印设置.....	92
在副本上放置信息.....	97
取消复印作业.....	98
理解复印选项.....	99
电子邮件.....	102
设置打印机发送电子邮件.....	102
创建电子邮件快捷方式.....	103
用电子邮件发送文档.....	104
定制电子邮件设置.....	105
取消电子邮件.....	106
理解电子邮件选项.....	106
传真.....	109
设置打印机发送传真.....	109
发送传真.....	123
创建快捷方式.....	126
定制传真设置.....	126
取消外发的传真.....	128
挂起和转发传真.....	128
理解传真选项.....	129
扫描.....	132
使用“扫描到网络”	132

扫描到 FTP 地址.....	132
扫描到计算机或闪存驱动器.....	134
理解扫描选项.....	137
理解打印机菜单.....	139
菜单列表.....	139
纸张菜单.....	140
报告菜单.....	151
“网络/端口”菜单.....	152
安全菜单.....	163
设置菜单.....	168
帮助菜单.....	207
节省费用和环境资源.....	208
节省纸张和碳粉.....	208
使用再生纸.....	208
节省耗材.....	208
节省能源.....	209
使用 Eco 模式.....	209
减少打印机噪音.....	209
调整“睡眠模式”.....	210
使用“休眠”模式.....	210
调整打印机显示屏的明亮度.....	211
循环再生.....	211
循环再生 Lexmark 产品.....	211
循环再生 Lexmark 包装.....	212
返回 Lexmark 碳粉盒以再使用或循环再生.....	212
保护打印机.....	213
易失性声明.....	213
清除易失性内存.....	213
清除非易失性内存.....	213
清除打印机硬盘内存.....	214
配置打印机硬盘加密.....	214
查找打印机安全信息.....	215
维护打印机.....	216
清洁打印机部件.....	216
清洁打印机.....	216
清洁扫描仪玻璃.....	217

检查部件和耗材的状态.....	219
在打印机控制面板上检查部件和耗材状态.....	219
从 Embedded Web Server 检查部件和耗材的状态.....	219
估算的剩余页数.....	219
订购部件和耗材.....	220
使用正品 Lexmark 部件和耗材.....	220
订购碳粉盒.....	220
订购成像部件.....	221
订购维护组件.....	221
保存耗材.....	222
更换耗材.....	223
更换碳粉盒.....	223
更换成像部件.....	225
移动打印机.....	228
在移动打印机之前.....	228
将打印机移动到其他位置.....	229
运输打印机.....	229
管理打印机.....	230
查找高级网络连接和管理员信息.....	230
检查虚拟显示屏.....	230
设置电子邮件警报.....	230
查看报告.....	230
从 Embedded Web Server 配置耗材通知.....	231
还原出厂默认设置.....	231
清除卡纸.....	233
避免卡纸.....	233
理解卡纸消息和位置.....	234
[x] 页卡住，抬起前部盖板以移除碳粉盒。[200 - 201].....	235
[x] 页卡住，打开上部后盖门。[202].....	238
[x] 页卡住，打开上部和下部后盖门。[231 - 234].....	239
[x] 页卡住，移除标准接纸架卡纸。[203].....	241
[x] 页卡住，移除进纸匣 1 以清理双面打印。[235 - 239].....	242
[x] 页卡住，打开进纸匣 [x]。[24x].....	243
[x] 页卡住，清理手动进纸器。[250].....	244
[x] 页卡住，打开自动文档传送器顶部盖板。[28y.xx].....	246

疑难解答	247
理解打印机消息.....	247
解决打印机问题.....	263
解决打印问题.....	269
解决复印问题.....	292
解决传真问题.....	295
解决扫描仪问题.....	300
解决主屏幕应用程序问题.....	304
Embedded Web Server 没有打开.....	305
联系客户支持.....	306
注意事项	307
产品信息.....	307
版本注意事项.....	307
能量消耗.....	312
索引	315

安全信息

将电源线连接到正确接地的电源插座上，所连接的电源插座与产品的距离不可太远，并且要符合使用方便的原则。

请不要在水边或潮湿的地方放置或使用此产品。

 **当心—可能的伤害：**本产品使用了激光装置。使用本文档中未曾提到的控制、调整或操作步骤，可能会产生危险性的辐射。

本产品打印过程中会使打印介质的温度上升，而温度上升可能会导致打印介质产生释出物。请阅读并理解操作说明书中有关正确选择打印介质的章节，以避免产生有害释出物。

 **当心—可能的伤害：**本产品中的锂电池不可更换。如果不正确更换锂电池，可能会有爆炸危险。不要再充电、拆解或焚烧锂电池。丢弃旧的锂电池时应按照制造商的指导及当地法规进行处理。

 **当心—表面很热：**打印机的内部可能很烫。为降低被发热组件烫伤的危险，请在触摸前等待表面冷却。

 **当心—可能的伤害：**打印机的重量大于 18 千克（40 磅），因此，需要两个或更多个受过训练的人才能安全地抬起它。

 **当心—可能的伤害：**在移动打印机之前，请按照下列指南来避免人身伤害或打印机损坏：

- 使用电源开关关闭打印机，然后从电源插座中拔掉电源线。
- 在移动打印机之前，断开打印机上的所有电源线和电缆。
- 如果安装了进纸匣选件，请将它从打印机上移除。要移除进纸匣选件，请将进纸匣右边的插销向进纸匣前部滑动，直到它发出“咔嚓”一声，卡入到位。
- 使用打印机两边的把手来抬起它。
- 确认在放下打印机时您的手指不在打印机的下面。
- 在设置打印机之前，请确认在它周围有足够的空间。

请只使用随此产品提供的电源线或厂商的认可替代品。

将此产品连接到公共交换电话网络时，请只使用随此产品提供的通信线缆（RJ-11）或者 26 AWG 或更高的替代品。

 **当心—电击危险：**如果您在设置完打印机后访问控制器主板或者安装可选的硬件或内存设备，请在继续操作之前先关闭打印机电源并从电源插座中拔掉电源线。如果您还有其他设备连接在打印机上，也应关闭它们的电源并拔掉所有连接到打印机上的电缆。

 **当心—电击危险：**请确认所有的外部连接（例如以太网和电话系统连接）都正确地安装在各自标示的插口中。

本产品使用特定制造商的元件，并按照严格的世界安全标准来设计、测试及验证。有些零件的安全功能特征可能不一定很明显。对于更换其他厂家零件所造成的不良后果，制造商概不负责。

 **当心—可能的伤害：**请不要切割、扭曲、捆绑、挤压电源线，或者在电源线上放置重物。请不要使电源线磨损或受压。请不要将电源线塞在物体之间，例如家具和墙壁之间。如果发生了这些事情，可能会产生火灾或电击危险。请定期检查电源线，及时发现这种问题的迹象。在检查电源线之前，请先从电源插座上断开。

除了在用户文档中有所描述的之外，有关服务或维修的事项请咨询服务代表。

 **当心—电击危险：**为避免在清洁打印机的外部时发生电击危险，请在操作之前从电源插座中拔掉电源线并断开打印机上连接的所有电缆。

 **当心—电击危险：**在雷雨天气时，请不要使用传真功能。也不要雷雨天气时设置本产品，或者使用传真功能、电源线或电话线进行带电操作或线缆连接。

 **当心—倾斜危险：**落地配置要求有附加设备以确保稳定性。如果使用大容量进纸匣和一个输入选件，或多个输入选件，您必须使用打印机工作台或打印机基座。如果您购买了具有扫描、复印和传真功能的多功能数码复合机（MFD），您可能需要附加设备。如需更多信息，请参阅

www.lexmark.com/multifunctionprinters。

 **当心—可能的伤害：**为了减少设备不稳定的风险，请分别加载每一个进纸匣。在需要加载之前，保持所有其他的进纸匣为关闭状态。

请保留这些安全指导。

了解打印机

查找有关打印机的信息

您在查找什么？	在此查找
初始设置指导： <ul style="list-style-type: none"> • 连接打印机 • 安装打印机软件 	设置文档—设置文档随打印机附带，也可以在 Lexmark 的网站： http://support.lexmark.com 上获得。
使用打印机的其他设置和指导： <ul style="list-style-type: none"> • 选择和保存纸张及特殊介质 • 加载纸张 • 配置打印机设置 • 查看和打印文档及照片 • 设置和使用打印机软件 • 在网络上配置打印机 • 管理和维护打印机 • 检查和解决问题 	<i>用户指南</i> 和 <i>快速参考指南</i> —指南可以在 <i>软件和文档 CD</i> 上获得。如需更新，请访问我们的网站： http://support.lexmark.com 。
指导： <ul style="list-style-type: none"> • 将打印机连接到以太网 • 解决打印机连接问题 	<i>网络连接指南</i> —打开 <i>软件和文档 CD</i> ，然后在”出版物“文件夹下面查找 <i>打印机和软件文档</i> 。从出版物列表，单击 <i>网络连接指南</i> 链接。
使用打印机软件的帮助	Windows 或 Mac 帮助 —打开打印机软件程序或应用程序，然后单击 帮助 。 单击  来查看上下文敏感的信息。 注意： <ul style="list-style-type: none"> • “帮助”随打印机软件一起自动安装。 • 根据您的操作系统，打印机软件位于打印机程序文件夹中或桌面上。
最新的补充信息、更新和客户支持： <ul style="list-style-type: none"> • 文档 • 驱动程序下载 • 在线聊天支持 • 电子邮件支持 • 语音信箱支持 	Lexmark 支持网站 — http://support.lexmark.com 注意： 选择您所在的国家或地区，然后选择您的产品来查看适当的支持网站。您所在国家或地区的支持电话号码和营业时间可以在支持网站或随打印机附带的印刷的保证上找到。 记录下列信息（在商店收据上和打印机的背后），并在您联系客服支持人员时准备好它，以便他们能更快地为您服务： <ul style="list-style-type: none"> • 机器类型号码 • 序列号 • 购买日期 • 购买商店
保证信息	保证信息根据国家或地区而异： <ul style="list-style-type: none"> • 在美国—请参阅随此打印机包含在内，或在 http://support.lexmark.com 上的“有限保证声明”。 • 在其他国家和地区—请参阅随打印机附带的印刷的保证。

为打印机选择位置

⚠ 当心—可能的伤害：打印机的重量大于 18 千克（40 磅），因此，需要两个或更多受过训练的人才能安全地抬起它。

在为打印机选择位置时，请留出足够的空间以便打开进纸匣、盖板和盖门。如果您准备安装任何选件，也请为它们留出足够的空间。下面是重要事项：

- 将打印机设置在正确接地并且便于使用的电源插座附近。
- 确认室内气流符合 **ASHRAE 62** 标准或 **CEN Technical Committee 156** 标准的最新版本。
- 提供一个平坦、牢固和稳定的表面。
- 让打印机保持：
 - 清洁、干燥、无灰尘。
 - 远离散落的订书钉和回形针。
 - 远离空调、加热器或通风设备的直接气流。
 - 避免直射阳光和湿度极限。
- 请保持推荐的温度并避免波动：

环境温度	15.6 至 32.2°C (60 至 90°F)
存储温度	-40 至 43.3°C (-40 至 109.9°F)

- 在打印机周围留出下列推荐的空间以保证良好的通风：

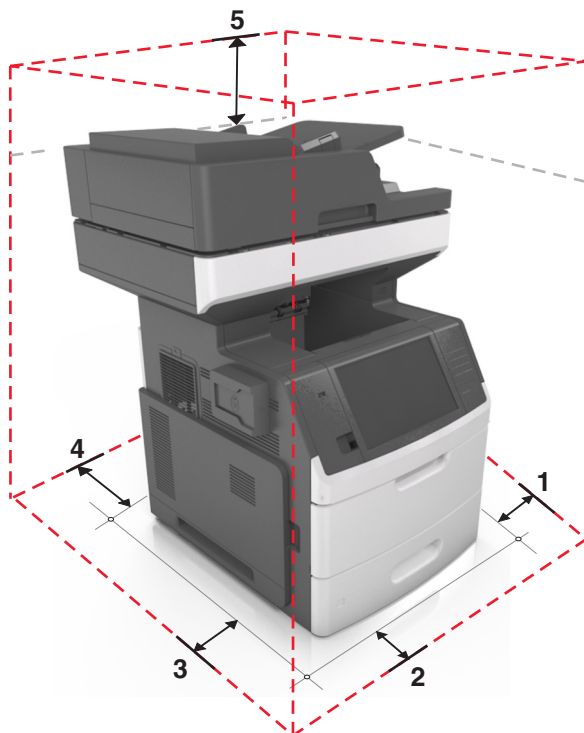

1	右边	15 厘米 (6 英寸)
2	正面	39.4 厘米 (15.5 英寸)
3	左边	15 厘米 (6 英寸)
4	后面	15 厘米 (6 英寸)
5	顶部	15 厘米 (6 英寸)

打印机配置

⚠ 当心—倾斜危险：落地配置要求有附加设备以确保稳定性。如果使用大容量进纸匣和一个输入选件，或多个输入选件，您必须使用打印机工作台或打印机基座。如果您购买了具有扫描、复印和传真功能的多功能数码复合机（MFD），您可能需要附加设备。如需更多信息，请参阅 www.lexmark.com/multifunctionprinters。

基本型号

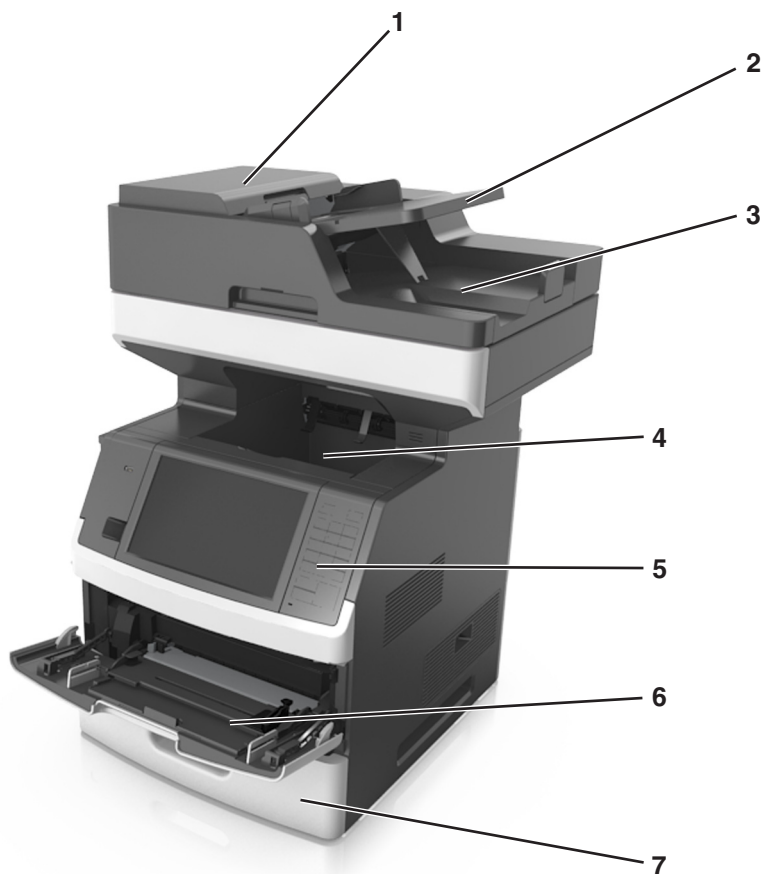

1	自动文档传送器（ADF）
2	ADF 进纸匣
3	ADF 接纸架
4	标准接纸架
5	打印机控制面板
6	100 页多功能进纸器
7	标准 550 页进纸匣

完全配置型号

下面的图示显示打印机支持的进纸匣选项的最多数量。如需有关其他配置的更多信息，请访问 www.lexmark.com/multifunctionprinters。

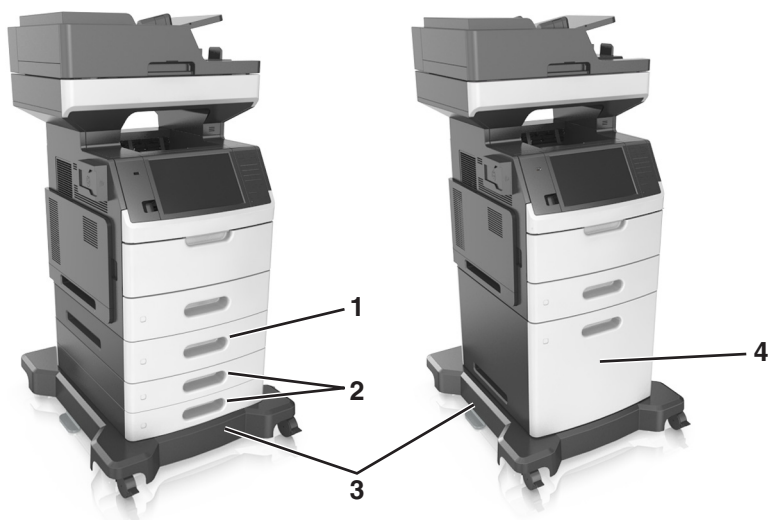

1	550 页进纸匣选项
2	250 页进纸匣选项
3	带脚轮基座
4	2100 页进纸匣选项

当使用进纸匣选项时：

- 当打印机配置有 2100 页进纸匣选项时，请总是使用带脚轮基座。
- 2100 页进纸匣选项必须总是在配置的底部。
- 打印机可以配置最多四个进纸匣选项。
- 250 和 550 页进纸匣选项可以按任何顺序安装。

理解扫描仪的基本功能

- 进行快速复印，或设置打印机执行特定的复印作业。
- 使用打印机控制面板发送传真。
- 将传真同时发送到多个传真目标。
- 扫描文档并将它们发送到计算机、电子邮件地址、闪存驱动器或 FTP 目标。
- 扫描文档并将它们发送到另一台打印机（通过 FTP 传送 PDF 文件）。

使用 ADF 和扫描仪玻璃

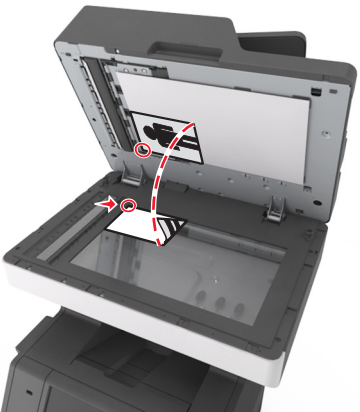
自动文档传送器 (ADF)	扫描仪玻璃
 <p>ADF 用于多页文档，包括两面（双面）打印页。</p>	 <p>扫描仪玻璃用于单页文档、书页、小物品（如明信片或照片）、透明胶片、照片纸或薄介质（如杂志剪报）。</p>

您可以使用 ADF 或扫描仪玻璃来扫描文档。

使用 ADF

当使用 ADF 时：

- 将文档面朝上放入 ADF 进纸匣中，让短边先进入。
- 将最多 150 张普通纸张加载到 ADF 进纸匣中。
- 扫描尺寸范围从 76.2 x 127 毫米（3 x 5 英寸）宽至 216 x 635 毫米（8.5 x 25 英寸）长
- 扫描的介质重量从 52 至 120 克/平方米（14 - 32 磅）。
- 请勿将明信片、照片、小物品、透明胶片、照片纸或薄介质（例如杂志剪报）放入 ADF 进纸匣中。请将这些物品放在扫描仪玻璃上。

使用扫描仪玻璃

当使用扫描仪玻璃时：

- 将文档面朝下放在扫描仪玻璃上有绿色箭头的角落中。
- 扫描或复印文档的尺寸最大为 216 x 355.6 毫米（8.5 x 14 英寸）。
- 复印书本的厚度最多为 25.3 毫米（1 英寸）。

理解打印机控制面板

使用打印机控制面板

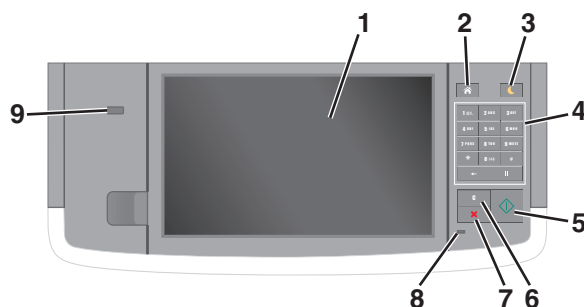

使用	来	
1	显示屏	<ul style="list-style-type: none"> 查看打印机状态和消息。 设置和操作打印机。
2	“主页”按钮	转到主屏幕。
3	“睡眠”按钮	启用“睡眠”模式或“休眠”模式。 执行下列操作将打印机从“睡眠”模式唤醒： <ul style="list-style-type: none"> 触摸屏幕或按任意硬按钮。 打开盖门或盖板。 从计算机发送打印作业。 使用主电源开关执行加电复位（POR）。 将设备连接到打印机上的 USB 端口。
4	键盘	输入数字、字母或符号。
5	开始按钮	根据选择的模式启动作业。
6	全部清除 / 重置按钮	重置功能的默认设置，如复印、传真或扫描。
7	“取消”按钮	取消所有的打印机活动。
8	指示灯	检查打印机的状态。
9	USB 端口	将闪存驱动器连接到打印机。 注意： 只有前部 USB 端口支持闪存驱动器。

理解指示灯和“睡眠”按钮灯的颜色

打印机控制面板上的指示灯和“睡眠”按钮灯的颜色表示一定的打印机状态或状况。

指示灯颜色及其相应的打印机状态

指示灯	打印机状态
关	打印机电源已关闭或处于“休眠”模式。
绿灯闪烁	打印机正在预热、处理数据或打印作业。

指示灯	打印机状态
绿灯长亮	打印机电源已打开，但是空闲。
红灯闪烁	打印机要求用户干预。

“睡眠”按钮灯颜色及其相应的打印机状态

“睡眠”按钮灯	打印机状态
关	打印机空闲或处于“就绪”状态。
琥珀色灯长亮	打印机处于“睡眠”模式。
琥珀色灯闪烁	打印机正在从“休眠”模式唤醒或者正在进入“休眠”模式。
琥珀色灯以脉冲模式闪烁 0.1 秒，然后完全关闭 1.9 秒	打印机处于“休眠”模式。

理解主屏幕

当打印机电源打开时，显示屏显示被称为主屏幕的基本屏幕。触摸主屏幕按钮和图标来初始化复印、传真或扫描等操作；打开菜单屏幕；或响应消息。



注意：您的主屏幕可能根据您的主屏幕定制设置、管理设置和活动的嵌入式解决方案而有所变化。



触摸	来
1	更改语言 启动“更改语言”弹出窗口，让您更改打印机的第一语言。
2	复印 访问“复印”菜单并制作副本。
3	传真 访问“传真”菜单并发送传真。
4	电子邮件 访问“电子邮件”菜单并发送电子邮件。
5	FTP 访问“文件传输协议（FTP）”菜单，并将文档直接扫描到 FTP 服务器。
6	箭头 向上或向下滚动。
7	表单与收藏夹 快速查找并打印常用的在线表单。
8	“菜单”图标 访问打印机菜单。 注意： 菜单仅在打印机处于“就绪”状态时可用。
9	书签 创建、组织和保存一组书签（URL）到文件夹和文件链接的树形视图中。 注意： 树形视图仅支持从此功能创建的书签，不支持从任何其他应用程序创建的书签。

触摸	来
10	USB 驱动器 从闪存驱动器查看、选择、打印、扫描或用电子邮件发送照片和文档。 注意： 此图标仅在您返回到主屏幕并且内存卡或闪存驱动器连接在打印机上出现。
11	挂起作业 显示所有当前的挂起作业。
12	状态/耗材 <ul style="list-style-type: none"> • 无论何时打印机要求干预以继续处理时，显示警告或错误消息。 • 访问消息屏幕以获取有关消息，以及如何清除消息的更多信息。
13	提示 打开上下文相关的“帮助”对话。
14	搜索挂起作业 搜索下面的一个或多个项目： <ul style="list-style-type: none"> • 挂起或保密打印作业的用户名 • 挂起作业，不包括保密打印作业的作业名 • 配置文件名称 • 书签容器或打印作业名称 • 用于支持文件类型的 USB 容器或打印作业名称

特性

特性	描述
菜单路线 示例： 菜单 > 设置 > 复印设置 > 份数	菜单路线位于每个菜单屏幕的顶部。此特性显示到达当前菜单采用的路径。 触摸任意带下划线的文字将返回到该菜单。 “份数”没有加下划线，因为这是当前屏幕。如果您在设置并保存份数之前触摸“份数”屏幕上带下划线的文字，那么选择不会被保存，它不会成为默认设置。
维护消息警报 	如果维护消息影响到功能，会出现此图标并且红色指示灯闪烁。
警告 	如果出现错误情况，会出现此图标。
状态消息栏	<ul style="list-style-type: none"> • 显示当前的打印机状态，例如就绪或忙。 • 显示打印机状况，例如碳粉不足或碳粉盒不足。 • 显示干预消息，以便打印机可以继续处理。
打印机 IP 地址 示例： 123.123.123.123	您网络打印机的 IP 地址位于主屏幕的左上角，并且显示为四组小数点分隔的数字。当访问 Embedded Web Server 时，您可以使用 IP 地址，这样您在即使没有实际靠近打印机的时候也能够查看并远程配置打印机设置。

使用触摸屏按钮

注意：您的主屏幕、图标和按钮可能根据您的主屏幕定制设置、管理设置和活动的嵌入式解决方案而有所变化。

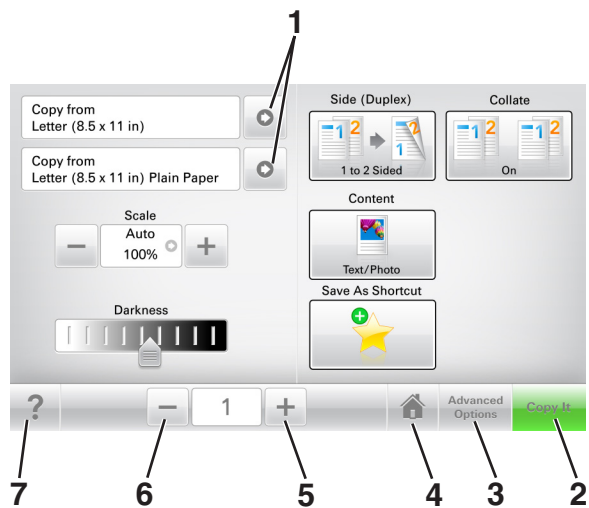

	触摸	来
1	箭头	查看选项列表。
2	复印	打印副本。
3	高级选项	选择复印选项。
4	主页	转到主屏幕。
5	增加	选择更高的值。
6	减少	选择更低的值。
7	提示	打开上下文相关的“帮助”对话。

其他触摸屏按钮

触摸	来
接受 	保存设置。
取消 	<ul style="list-style-type: none"> 取消操作或选择。 退出屏幕并返回到之前的屏幕而不保存更改。
重置 	重置屏幕上的值。

设置和使用主屏幕应用程序

注意：

- 您的主屏幕、图标和按钮可能根据您的主屏幕定制设置、管理设置和活动的应用程序而有所变化。
- 还有其他解决方案和应用程序可供选购。要了解更多信息，请访问 www.lexmark.com 或者向您购买打印机处的销售商查询。

查找打印机的 IP 地址

注意： 确认您的打印机连接到网络或打印服务器上。

您可以查找打印机的 IP 地址：

- 从打印机主屏幕的左上角。
- 从“网络/端口”菜单中的 TCP/IP 部分。
- 通过打印网络设置页或菜单设置页，然后查找 TCP/IP 部分。

注意： IP 地址显示为用小数点分隔的四组数字，例如 123.123.123.123。

查找计算机的 IP 地址

注意： 确认您知道如何将打印机和计算机连接到网络（以太网或无线）。

当设置诸如下面这些的主屏幕应用程序时，需要计算机的 IP 地址：

- 表单与收藏夹
- 多目标扫描方案
- 扫描到网络

对于 Windows 用户

- 1 单击 ，或单击**开始**，然后单击**运行**。
- 2 在“开始搜索”或“运行”对话框中，键入 `cmd`。
- 3 按 **Enter**（回车键），或单击**确定**。
- 4 键入 `ipconfig`，然后按 **Enter**（回车键）。

注意： 键入 `ipconfig /all` 来查看其他的有用信息。

- 5 查找 IP 地址。

IP 地址显示为用小数点分隔的四组数字，例如 123.123.123.123。

对于 Macintosh 用户

注意： 这仅在 Mac OS X 10.5 或更高版本中适用。

- 1 从 Apple 菜单，导览至：
系统预置 > 网络
- 2 单击以太网、Wi-Fi 或 AirPort。

3 单击**高级 >TCP/IP**。

4 查找**IPv4 地址**。

访问 Embedded Web Server

Embedded Web Server 是打印机 Web 页，让您即使没有实际在打印机近旁时也能查看和远程配置打印机设置。

1 获取打印机 IP 地址：

- 从打印机控制面板主屏幕
- 从“网络/端口”菜单中的 TCP/IP 部分
- 通过打印网络设置页或菜单设置页，然后查找 TCP/IP 部分

注意：IP 地址显示为四组由小数点分隔的数字，例如 **123.123.123.123**。

2 打开 Web 浏览器，然后在地址字段中键入打印机 IP 地址。

3 按 **Enter**（回车键）。

注意：如果您正在使用代理服务器，请临时禁用它以便正确加载 Web 页。

定制主屏幕

1 打开 Web 浏览器，然后在地址字段中键入打印机 IP 地址。

注意：在打印机主屏幕上查看打印机 IP 地址。IP 地址显示为用小数点分隔的四组数字，例如 **123.123.123.123**。

2 请执行下列操作中的一项或多项：

- 显示或隐藏基本打印机功能的图标。
 - a 单击**设置 >常规设置 >主屏幕定制**。
 - b 选择复选框来指定哪些图标出现在主屏幕上。

注意：如果您清除某个图标旁边的复选框，该图标将不会出现在主屏幕上。

- 单击**提交**。
- 为应用程序定制图标。如需更多信息，请参阅第21页“查找有关主屏幕应用程序的信息”，或者参阅随应用程序附带的文档。

理解不同的应用程序

使用	来
身份证复印	将证卡的两个面扫描并打印到单个页面上。如需更多信息，请参阅第22页“设置'身份证复印'”。
传真	扫描文档，然后将它发送到传真号码。如需更多信息，请参阅第109页“传真”。
表单与收藏夹	直接从打印机主屏幕快速查找并打印常用的在线表单。如需更多信息，请参阅第21页“设置'表单与收藏夹'”。
多目标扫描方案	扫描文档，然后将它发送到多个目的地。如需更多信息，请参阅第23页“设置'多目标扫描方案'”。
我的快捷方式	直接在打印机主屏幕上创建快捷方式。如需更多信息，请参阅第22页“使用'我的快捷方式'”。
扫描到电子邮件	扫描文档，然后将它发送到电子邮件地址。如需更多信息，请参阅第102页“电子邮件”。

使用	来
扫描到计算机	扫描文档，然后将它保存到主计算机上的预定义文件夹中。如需更多信息，请参阅第135页“设置‘扫描到计算机’”。
扫描到 FTP	将文档直接扫描到“文件传输协议（FTP）”服务器。如需更多信息，请参阅第133页“扫描到 FTP 地址”。
扫描到网络	扫描文档，然后将它发送到网络共享文件夹。如需更多信息，请参阅第23页“设置‘扫描到网络’”。

激活主屏幕应用程序

查找有关主屏幕应用程序的信息

您的打印机在出厂时预安装了主屏幕应用程序。您在能够使用这些应用程序之前，您必须先使用 **Embedded Web Server** 激活并设置这些应用程序。如需有关访问 **Embedded Web Server** 的更多信息，请参阅第 20 页“访问 **Embedded Web Server**”。

如需有关配置和使用主屏幕应用程序的更多信息，请执行下列操作：

- 1 转到 <http://support.lexmark.com>，然后单击**选择您的产品** >▶。
- 2 请执行下面的任一操作：
 - 单击**商业解决方案**，然后选择应用程序的名称。
 - 单击**软件和解决方案** >**其他应用程序**。
- 3 单击**手册**选项卡，然后选择主屏幕应用程序的文档。

设置“表单与收藏夹”

注意：此*用户指南*的较近版本可能包含到此应用程序的*管理员指南*的直接链接。要检查此*用户指南*的更新，请转到 <http://support.lexmark.com>。

使用	来
	<p>通过让您直接从打印机主屏幕快速查找并打印常用的在线表单来组织工作流程。</p> <p>注意：打印机必须有访问保存书签的网络文件夹、FTP 站点或 Web 站点的权限。从保存书签的计算机，使用共享、安全和防火墙设置来允许打印机至少有读访问权限。如需帮助，请参阅随操作系统附带的文档。</p>

- 1 打开 Web 浏览器，然后在地址字段中键入打印机 IP 地址。

注意：在打印机主屏幕上查看打印机 IP 地址。IP 地址显示为用小数点分隔的四组数字，例如 123.123.123.123。

- 2 单击**设置** >**应用程序** >**应用程序管理** >**表单与收藏夹**。
- 3 单击**添加**，然后定制设置。

注意：

- 查看每个字段旁边的鼠标悬停帮助以获得设置的描述。

- 要确认书签的位置设置是否正确，请键入书签所在的主计算机的正确 IP 地址。如需有关获取主计算机的 IP 地址的更多信息，请参阅第 19 页“查找计算机的 IP 地址”。
- 确认打印机有访问书签所在的文件夹的权限。

4 单击应用。

要使用应用程序，请触摸打印机主屏幕上的**表单与收藏夹**，然后导览表单类别，或基于表单号码、名称或描述搜索表单。

设置“身份证复印”

注意：此*用户指南*的较近版本可能包含到此应用程序的*管理员指南*的直接链接。要检查此*用户指南*的更新，请转到 <http://support.lexmark.com>。

使用	来
	<p>快速并轻松地复印保险卡、身份证和其他钱包大小的卡。</p> <p>您可以将证卡的两个面扫描并打印在单个页面上，从而节省纸张并以更便利的方式显示证卡上的信息。</p>

1 打开 Web 浏览器，然后在地址字段中键入打印机 IP 地址。

注意：在打印机主屏幕上查看打印机 IP 地址。IP 地址显示为用小数点分隔的四组数字，例如 123.123.123.123。

2 单击**设置 >应用程序 >应用程序管理 >身份证复印**。

3 如果需要，请更改默认的扫描选项。

- **默认进纸匣**—选择要用于打印扫描图像的默认进纸匣。
- **默认份数**—指定在使用应用程序时应该自动打印的副本份数。
- **默认对比度设置**—指定设置，在打印已扫描证卡的副本时增加或减少对对比度水平。如果您希望打印机自动调整对比度，请选择**最适合内容**。
- **默认缩放设置**—设置打印时已扫描证卡的尺寸。默认设置为 100%（全尺寸）。
- **分辨率设置**—调整已扫描证卡的质量。

注意：

- 当扫描一个证卡时，确认扫描分辨率对于彩色不超过 200 dpi，对于黑白不超过 400 dpi。
- 当扫描多个证卡时，确认扫描分辨率对于彩色不超过 150 dpi，对于黑白不超过 300 dpi。
- **打印边框**—选择复选框来打印扫描图像和它周围的边框。

4 单击应用。

要使用应用程序，请触摸打印机主屏幕上的**身份证复印**，然后按照指导进行操作。

使用“我的快捷方式”

注意：此*用户指南*的较近版本可能包含到此应用程序的*管理员指南*的直接链接。要检查此*用户指南*的更新，请转到 <http://support.lexmark.com>。

使用	来
	在打印机主屏幕上创建快捷方式，使用用于最多 25 个常用的复印、传真或电子邮件作业的设置。

要使用应用程序，请触摸**我的快捷方式**，然后按照打印机显示屏上的指导进行操作。

设置“多目标扫描方案”

注意：此*用户指南*的较近版本可能包含到此应用程序的*管理员指南*的直接链接。要检查此*用户指南*的更新，请转到 <http://support.lexmark.com>。

使用	来
	扫描文档，然后将扫描的文档发送到多个目的地。 注意： 确认打印机硬盘中有足够的空间。

1 打开 Web 浏览器，然后在地址字段中键入打印机 IP 地址。

注意：在打印机主屏幕上查看打印机 IP 地址。打印机 IP 地址显示为用小数点分隔的四组数字，例如 123.123.123.123。

2 单击**设置 > 应用程序 > 应用程序管理 > 多目标扫描方案**。

3 从“配置文件”部分，单击**添加**，然后定制设置。

注意：

- 查看每个字段旁边的鼠标悬停帮助以获得设置的描述。
- 如果您选择 **FTP** 或**共享文件夹**作为目的地，请确认目的地的位置设置是正确的。键入指定目的地所在的主计算机的正确 IP 地址。如需有关获取主计算机的 IP 地址的更多信息，请参阅第 19 页“查找计算机的 IP 地址”。

4 单击**应用**。

要使用应用程序，请触摸打印机主屏幕上的**多目标扫描方案**，然后按照打印机显示屏上的指导进行操作。

设置“扫描到网络”

注意：此*用户指南*的较近版本可能包含到此应用程序的*管理员指南*的直接链接。要检查此*用户指南*的更新，请转到 <http://support.lexmark.com>。

使用	来
	<p>扫描文档并将它发送到共享的网络文件夹。您可以定义最多 30 个唯一的文件夹目标。</p> <p>注意：</p> <ul style="list-style-type: none"> • 打印机必须有写入目标的权限。从指定目标的计算机，使用共享、安全和防火墙设置来允许打印机至少有写访问权限。如需帮助，请参阅随操作系统附带的文档。 • “扫描到网络”图标仅在一个或多个目标已定义时出现。

1 打开 **Web** 浏览器，然后在地址字段中键入打印机 IP 地址。

注意： 在打印机主屏幕上查看打印机 IP 地址。IP 地址显示为用小数点分隔的四组数字，例如 123.123.123.123。

2 单击 **设置 > 应用程序 > 应用程序管理 > 扫描到网络**。

3 指定目标，然后定制设置。

注意：

- 查看一些字段旁边的鼠标悬停帮助以获得该设置的描述。
- 要确认目标的位置设置是否正确，请键入指定目标所在的主计算机的正确 IP 地址。如需有关获取主计算机的 IP 地址的更多信息，请参阅第 19 页“查找计算机的 IP 地址”。
- 确认打印机有访问指定目标所在的文件夹的权限。

4 单击 **应用**。

要使用应用程序，请触摸打印机主屏幕上的 **扫描到网络**，然后按照打印机显示屏上的指导进行操作。

设置“远程操作面板”

此应用程序在您的计算机屏幕上显示打印机控制面板并让您与打印机控制面板互动，即使您实际上没有在网络打印机附近。从您的计算机屏幕，您可以查看打印机状态、释放挂起的打印作业、创建书签，以及进行其他您可能通常在网络打印机旁边时进行的打印相关任务。

1 打开 **Web** 浏览器，然后在地址字段中键入打印机 IP 地址。

注意： 在打印机主屏幕上查看打印机 IP 地址。IP 地址显示为用小数点分隔的四组数字，例如 123.123.123.123。

2 单击 **设置 > 远程操作面板设置**。

3 选择 **启用** 复选框，然后定制设置。

4 单击 **提交**。

要使用应用程序，请单击 **远程操作面板 > 启动 VNC Applet**。

导出和导入配置

您可以将配置设置导出到文本文件中，然后导入文件来将设置应用于其他打印机。

- 1 打开 **Web** 浏览器，然后在地址字段中键入打印机 IP 地址。

注意：在打印机主屏幕上查看打印机 IP 地址。IP 地址显示为用小数点分隔的四组数字，例如 123.123.123.123。

- 2 要为一个应用程序导出或导入配置，请执行下列操作：

- a 单击 **设置 >应用程序 >应用程序管理**。

- b 从已安装的应用程序列表，单击您要配置的应用程序的名称。

- c 单击 **配置**，然后执行下面任一操作：

- 要将配置导出至文件，请单击 **导出**，然后按照计算机屏幕上的指导保存配置文件。

注意：

- 当保存配置文件时，您可以键入唯一的文件名或者使用默认的名称。
- 如果出现“JVM 内存不足”错误，请重复导出过程，直到配置文件被保存。
- 要从文件导入配置，请单击 **导入**，然后浏览到已保存的配置文件，该文件是从之前配置的打印机导出的。

注意：

- 在导入配置文件之前，您可以选择先预览它或者直接加载它。
- 如果发生超时并出现空白屏幕，请刷新 **Web** 浏览器，然后单击 **应用**。

- 3 要为多个应用程序导出或导入配置，请执行下列操作：

- a 单击 **设置 >导入/导出**。

- b 请执行下面的任一操作：

- 要导出配置文件，请单击 **导出嵌入式解决方案设置文件**，然后按照计算机屏幕上的指导保存配置文件。
- 要导入配置文件，请执行下列操作：
 - 1 单击 **导入嵌入式解决方案设置文件 >选择文件**，然后浏览到已保存的配置文件，该文件是从之前配置的打印机导出的。
 - 2 单击 **提交**。

其他打印机设置

安装内置式选件

 **当心—电击危险：**如果您在设置完打印机后访问控制器主板或者安装可选的硬件或内存设备，请在继续操作之前先关闭打印机电源并从电源插座中拔掉电源线。如果您还有其他设备连接在打印机上，也应关闭它们的电源并拔掉所有连接到打印机上的电缆。

可用的内置式选件

- 存储卡
 - DDR3 DIMM
 - 闪存
 - 字体
 - 固件卡
 - 表单条形码
 - PRESCRIBE
 - IPDS
 - Printcrypton
- 打印机硬盘
- Lexmark™ 内置方案端口（ISP）
 - 并行 1284-B 接口
 - MarkNet™ N8350 802.11 b/g/n 无线打印机服务器
 - MarkNet N8130 10/100 光纤接口
 - RS-232-C 串行接口

访问控制器板

注意：此任务需要一个平头螺丝起子。

⚠ 当心—电击危险：如果您在设置完打印机后访问控制器主板或者安装可选的硬件或内存设备，请在继续操作之前先关闭打印机电源并从电源插座中拔掉电源线。如果您还有其他设备连接在打印机上，也应关闭它们的电源并拔掉所有连接到打印机上的电缆。

- 1 打开控制器板通道盖板。

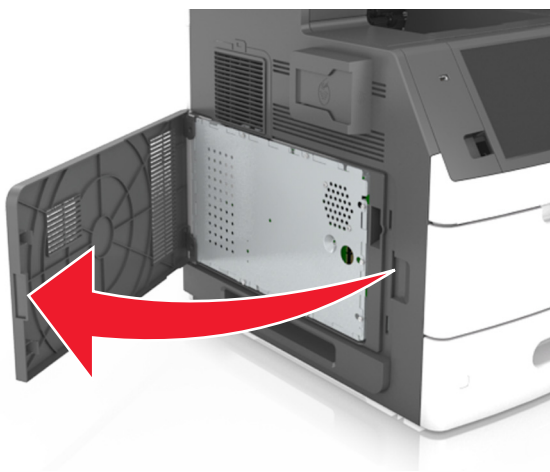

- 2 使用螺丝起子松开控制器板挡板上的螺钉。



3 移除挡板。

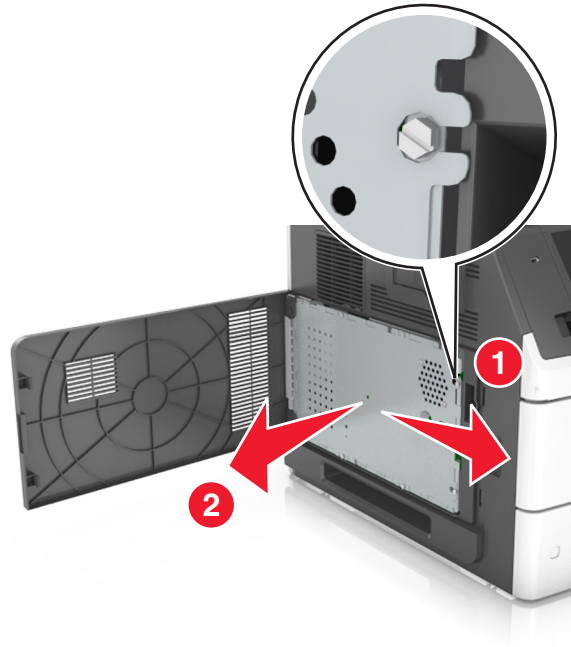

4 使用下面的图示来找到适当的连接器。

警告—可能的损坏：控制器板电子组件容易被静电损坏。在接触任何控制器板电子组件或连接器之前请先触摸一下打印机上的金属物。

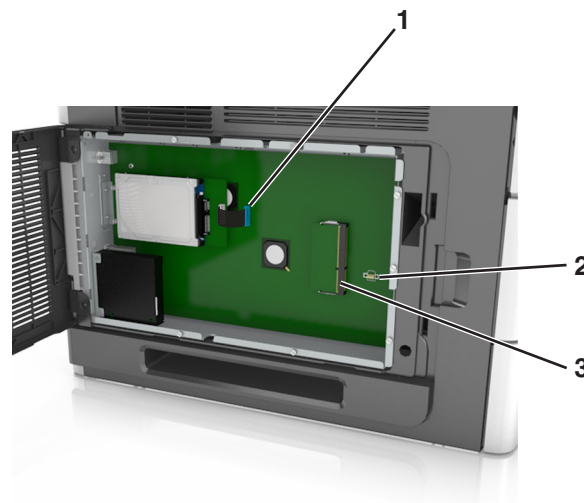

1	Lexmark 内置方案端口或打印机硬盘连接器
2	选件卡连接器
3	内存卡连接器

5 重新安装挡板，然后将螺钉与孔对齐。

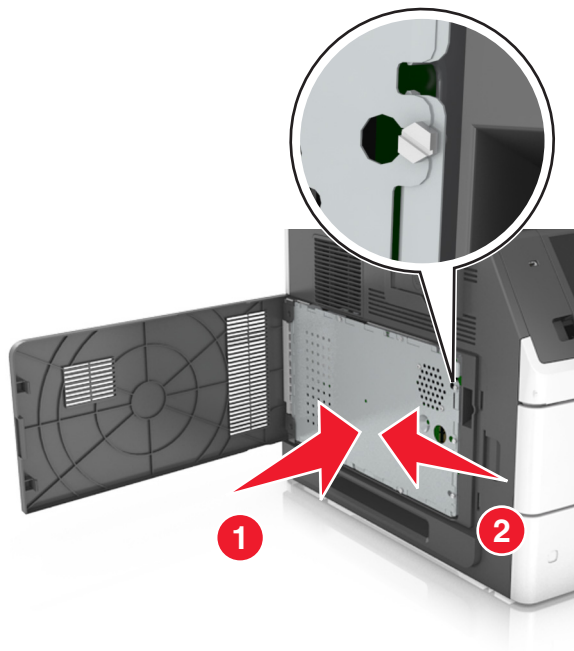

6 拧紧挡板上的螺钉。

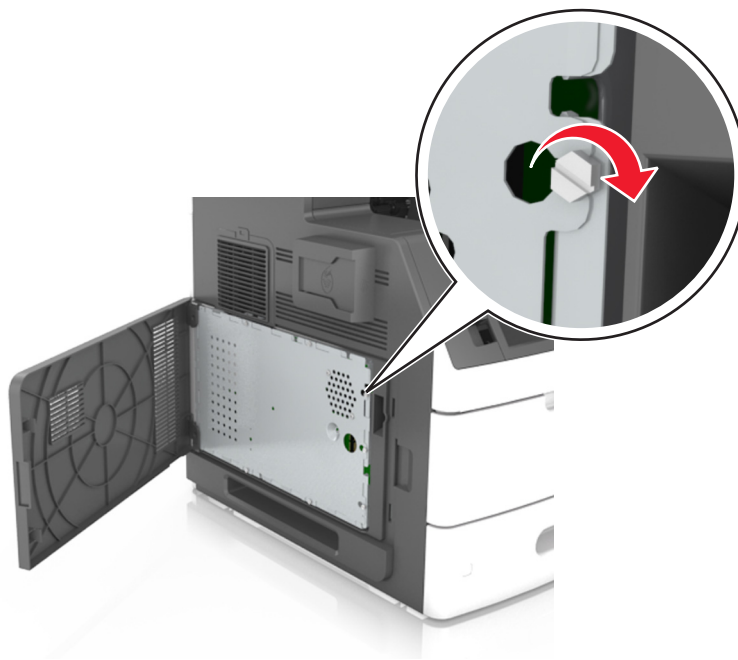

7 关闭通道盖板。

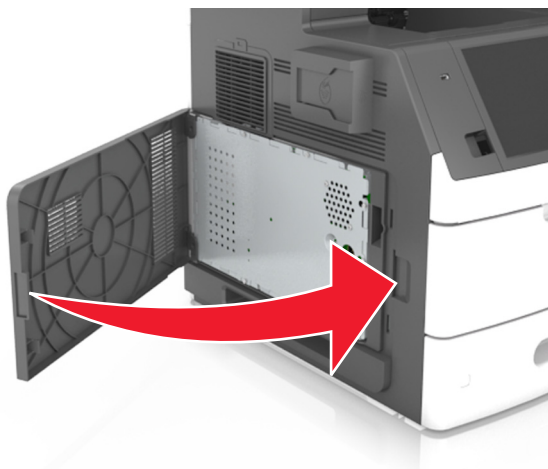

安装内存卡

⚠ 当心—电击危险： 如果您在设置完打印机后访问控制器主板或者安装可选的硬件或内存设备，请在继续操作之前先关闭打印机电源并从电源插座中拔掉电源线。如果您还有其他设备连接在打印机上，也应关闭它们的电源并拔掉所有连接到打印机上的电缆。

警告—可能的损坏： 控制器板电子组件容易被静电损坏。在接触任何控制器板电子组件或连接器之前请先触摸一下打印机上的金属物。

内存卡选件可以单独购买并安装到控制器板上。

1 进入控制器板。

如需更多信息，请参阅第 27 页“访问控制器板”。

2 拆开内存卡的包装。

警告—可能的损坏： 请勿接触卡边缘的接插脚。否则可能造成损坏。

3 将内存卡上的槽口（1）与连接器上的凸脊（2）对齐。

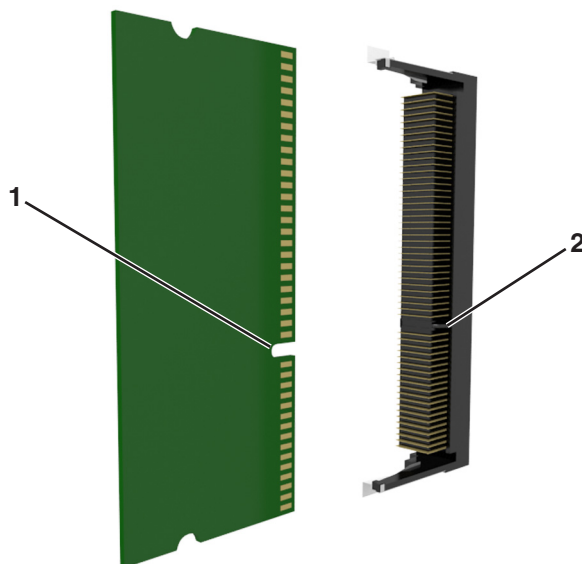

4 将内存卡笔直推入连接器中，然后将卡朝着控制器板墙推，直到它发出 *咔嗒* 一声，卡入到位。

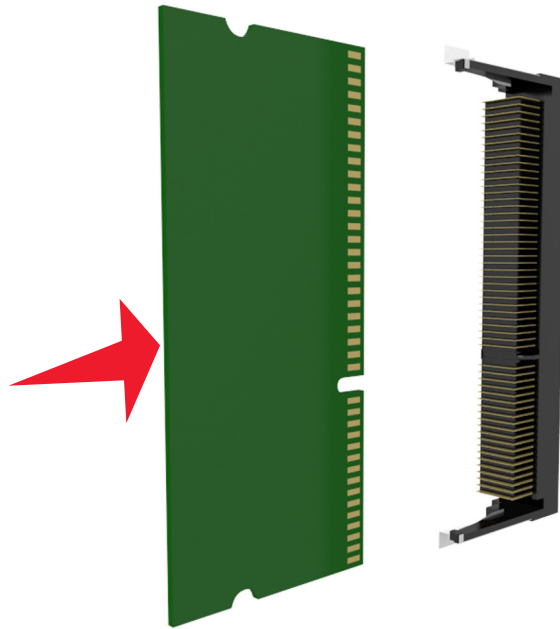

5 重新安装控制器板挡板，然后安装控制器板通道盖板。

安装选件卡

⚠ 当心—电击危险： 如果您在设置完打印机后访问控制器主板或者安装可选的硬件或内存设备，请在继续操作之前先关闭打印机电源并从电源插座中拔掉电源线。如果您还有其他设备连接在打印机上，也应关闭它们的电源并拔掉所有连接到打印机上的电缆。

警告—可能的损坏： 控制器板电子组件容易被静电损坏。在接触任何控制器电子组件或连接器之前请先触摸一下打印机上的金属表面。

1 进入控制器板。

如需更多信息，请参阅第 27 页“访问控制器板”。

2 拆开选件卡的包装。

警告—可能的损坏： 避免接触卡边缘的接插脚。

3 拿出卡的两边，将卡上的塑料接插脚（1）与控制器板上的孔（2）对齐。

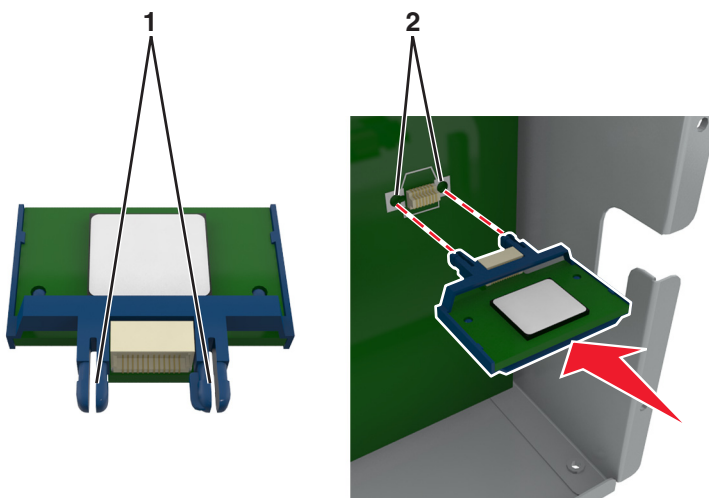

4 将卡用力推入到位，如图所示。

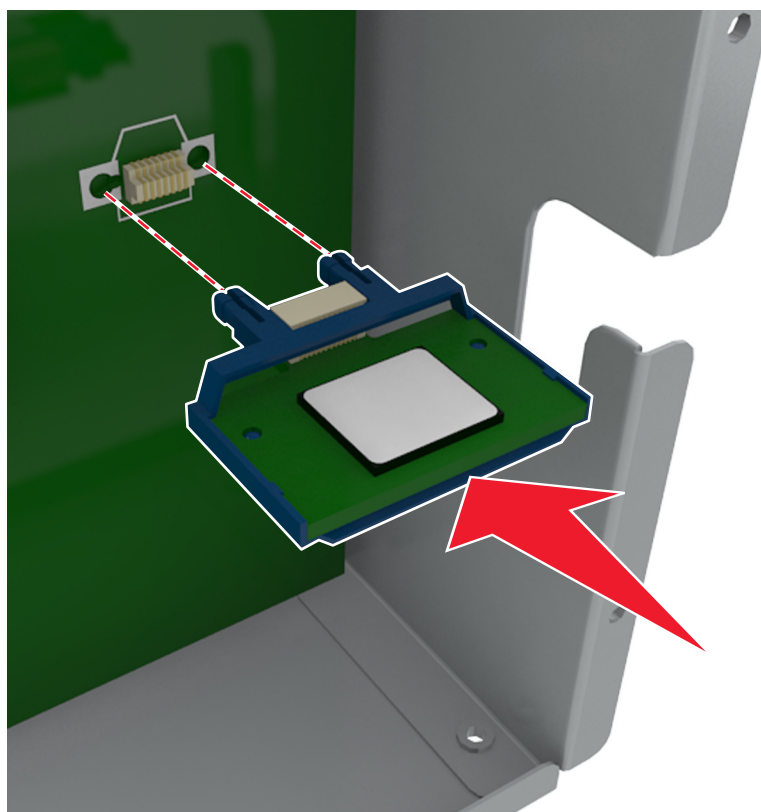

警告—可能的损坏：不正确安装卡可能造成卡和控制器板的损坏。

注意：卡上的整个连接器必须完全接触控制器板，并平整地挨着控制器板。

5 关闭控制器板通道盖门。

注意：当安装了打印机软件和任何硬件选件时，可能需要在打印机驱动程序中手动添加选件以使它们对打印作业可用。如需更多信息，请参阅第51页“在打印机驱动程序中更新可用选件”。

安装内置方案端口

控制器板支持一个可选的 Lexmark 内置方案端口（ISP）。

注意：此任务需要一个平头螺丝起子。

⚠ 当心—电击危险：如果您在设置完打印机后访问控制器主板或者安装可选的硬件或内存设备，请在继续操作之前先关闭打印机电源并从电源插座中拔掉电源线。如果您还有其他设备连接在打印机上，也应关闭它们的电源并拔掉所有连接到打印机上的电缆。

警告—可能的损坏：控制器板电子组件容易被静电损坏。在接触任何控制器板电子组件或连接器之前请先触摸一下打印机上的金属物。

1 进入控制器板。

如需更多信息，请参阅第 27 页“访问控制器板”。

2 如果已安装了可选的打印机硬盘，那么请先移除打印机硬盘。

如需更多信息，请参阅第 43 页“移除打印机硬盘”。

3 拆开 ISP 组件的包装。

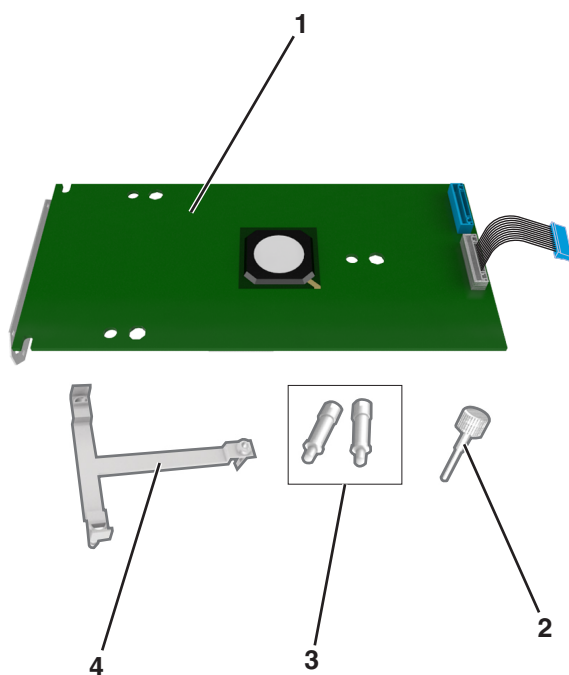

1	ISP 解决方案
2	用于将塑料支架连接到 ISP 的螺钉
3	用于将 ISP 固定板安装到控制器板挡板上的螺钉
4	塑料支架

4 从 ISP 开口处取下金属盖板。**a** 松开螺钉。**b** 抬起金属盖板，然后将它完全拉出。

- 5 将塑料支架的凸柱与控制器板框架上的孔对齐，将塑料支架按压到控制器板框架上，直到它发出 *咔嗒* 一声，卡入到位。

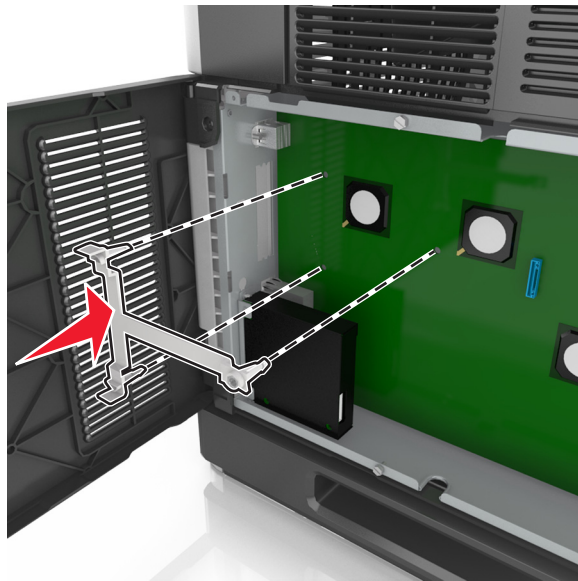

注意：确认塑料支架已经完全锁定，并且塑料支架被固定在控制器板框架上。

- 6 将 ISP 安装在塑料支架上。

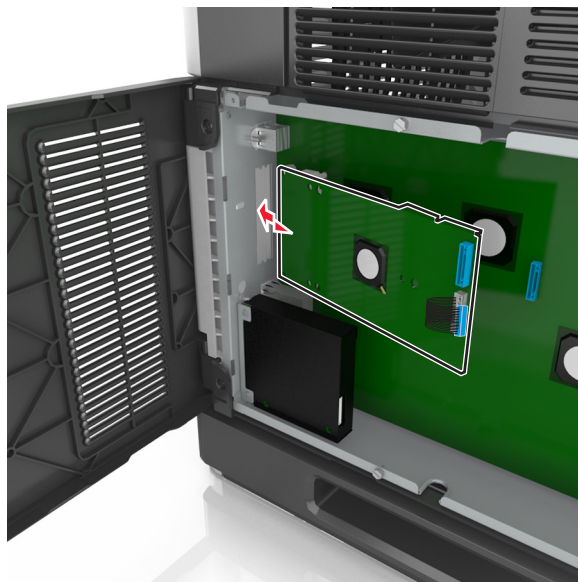

注意：使 ISP 在塑料支架上面呈一定角度，以便让任何伸出的连接器能通过控制器板框架中的 ISP 开口。

7 朝着塑料支架放低 ISP 直到 ISP 被固定在塑料支架的导轨之间。

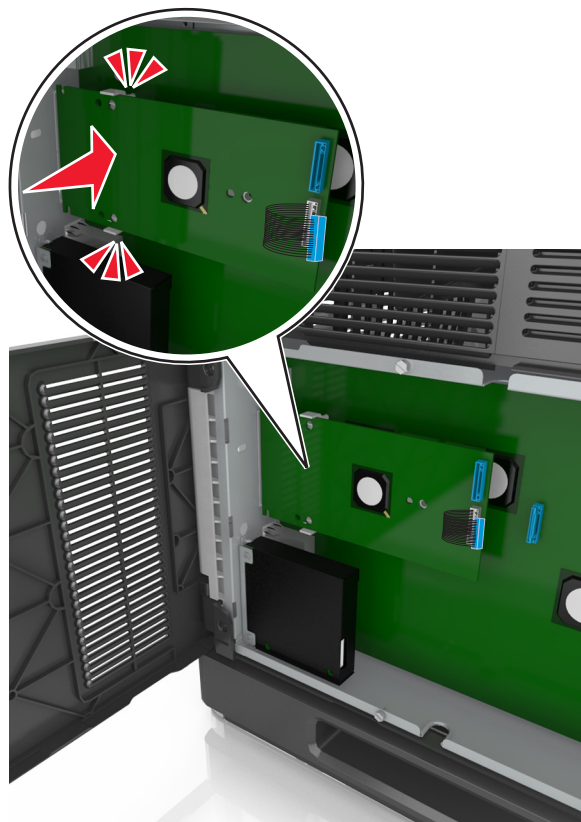

8 使用为 ISP 提供的翼形螺钉将塑料支架连接到 ISP 上。

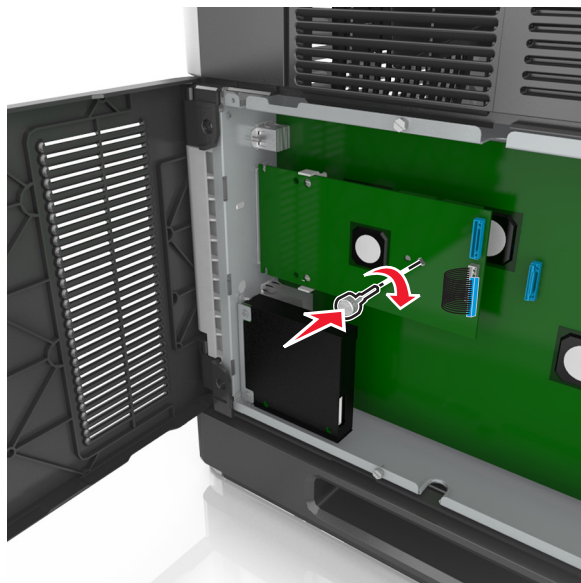

注意：顺时针旋转螺钉，足够使 ISP 保持就位，但不要拧紧它。

9 安装提供的两个螺钉来将 ISP 固定板固定在控制器板挡板上。

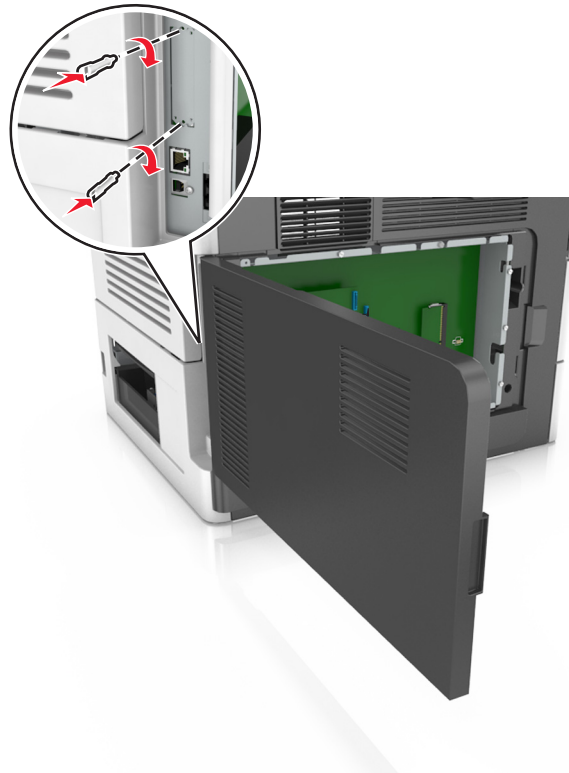

10 拧紧连接到 ISP 的翼形螺钉。

警告—可能的损坏：不要拧得太紧。

11 将 ISP 解决方案接口电缆连接到控制器板的插座中。

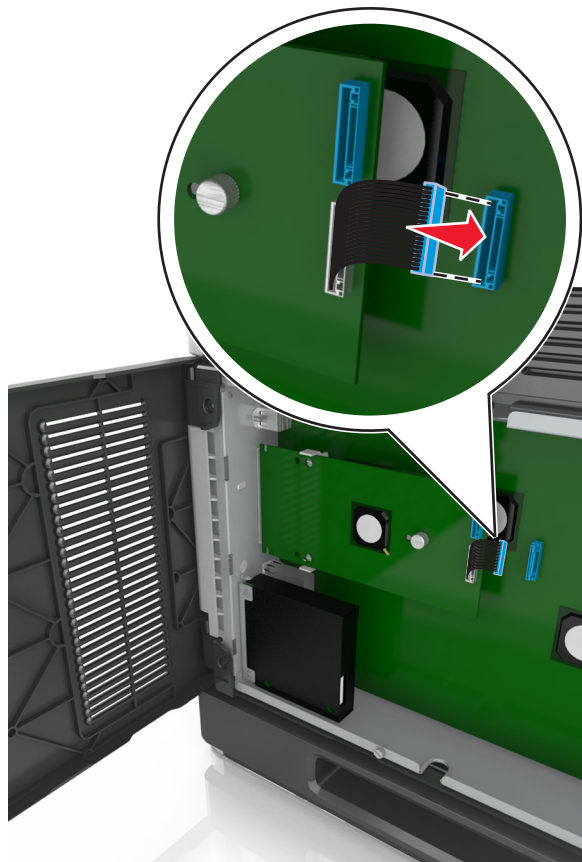

注意： 插头和插座都用彩色编码。

安装打印机硬盘

注意： 此任务需要一个平头螺丝起子。

⚠ 当心—电击危险： 如果您在设置完打印机后访问控制器主板或者安装可选的硬件或内存设备，请在继续操作之前先关闭打印机电源并从电源插座中拔掉电源线。如果您还有其他设备连接在打印机上，也应关闭它们的电源并拔掉所有连接到打印机上的电缆。

警告—可能的损坏： 控制器板电子组件容易被静电损坏。在接触任何控制器板电子组件或连接器之前请先触摸一下打印机上的金属物。

1 进入控制器板。

如需更多信息，请参阅第 27 页“访问控制器板”。

2 拆开打印机硬盘的包装。

3 在控制器板框架上找到适当的连接器。

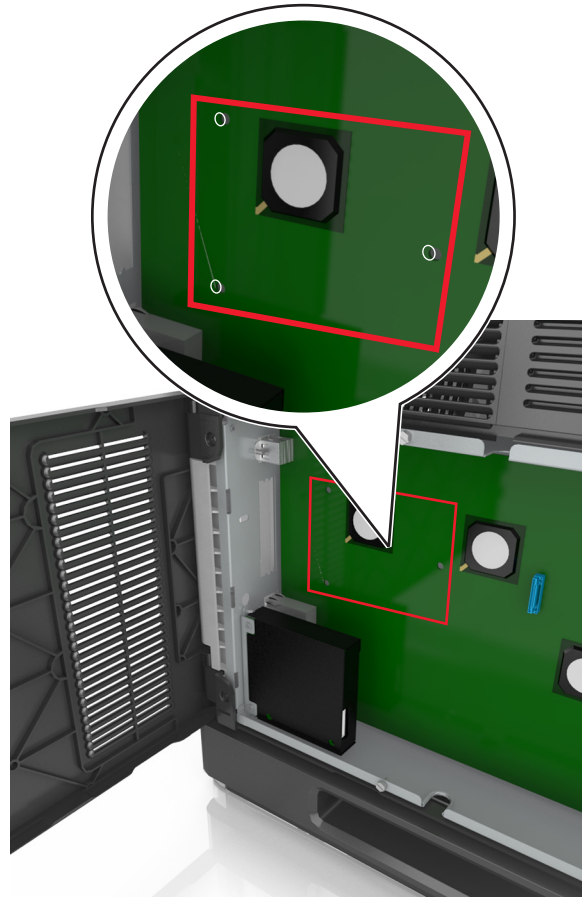

注意：如果当前已安装了可选的 ISP，那么打印机硬盘必须安装在 ISP 上。

要将打印机硬盘安装在 ISP 上：

a 移除连接在打印机硬盘固定板上的螺钉，然后移除固定板。

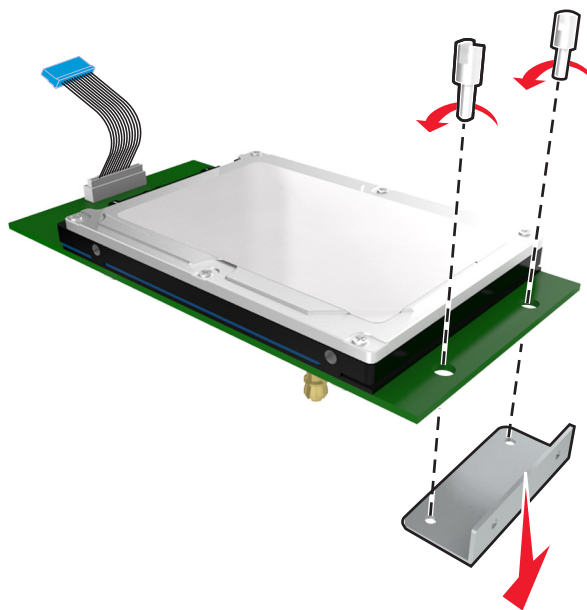

- b** 将打印机硬盘的螺孔与 ISP 上的孔对齐，然后向下压打印机硬盘直到螺孔固定到位。

安装警告： 只拿住印刷电路板配件的边缘。不要触摸或按压打印机硬盘的中部。否则可能造成损坏。

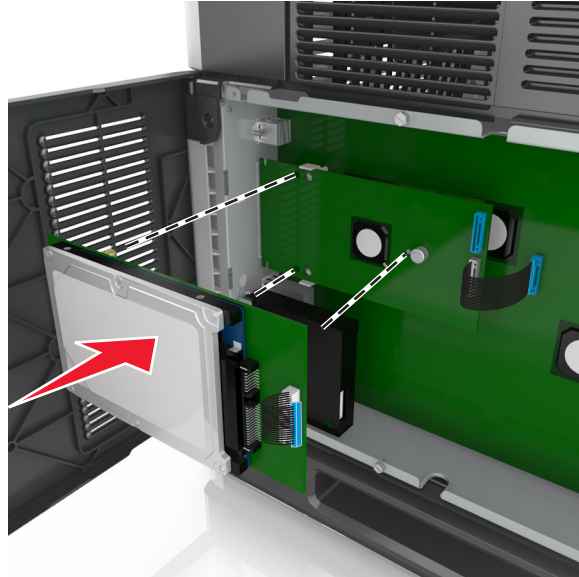

- c** 将打印机硬盘接口电缆的插头插入 ISP 的插座中。

注意： 插头和插座用彩色编码。

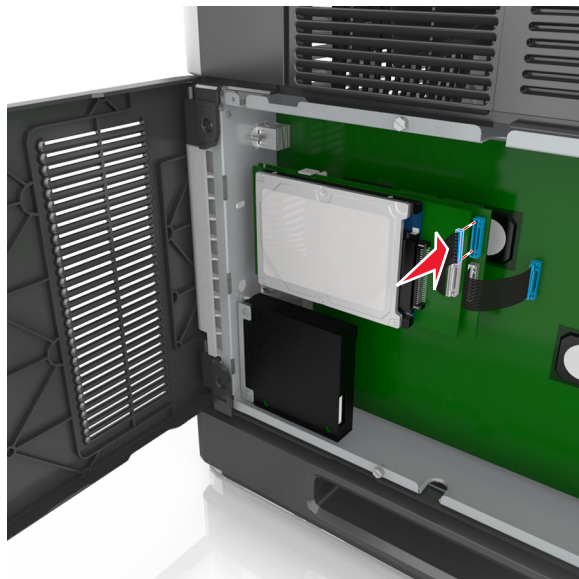

要将打印机硬盘直接安装到控制器板框架上：

- a** 将打印机硬盘的螺孔与控制器板框架上的孔对齐，然后向下压打印机硬盘直到螺孔固定到位。

安装警告： 只拿住印刷电路板配件的边缘。不要触摸或按压打印机硬盘的中部。否则可能造成损坏。

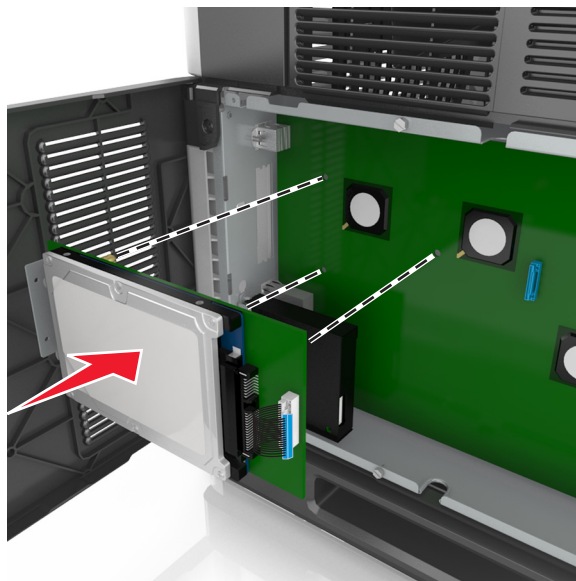

b 使用提供的两个螺钉以连接打印机硬盘固定板。

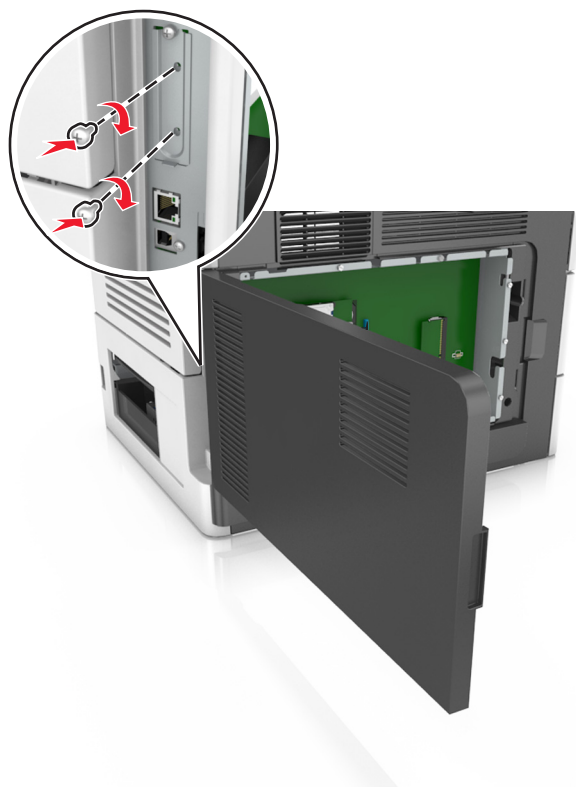

c 将打印机硬盘接口电缆的插头插入控制器板的插座中。

注意： 插头和插座用彩色编码。

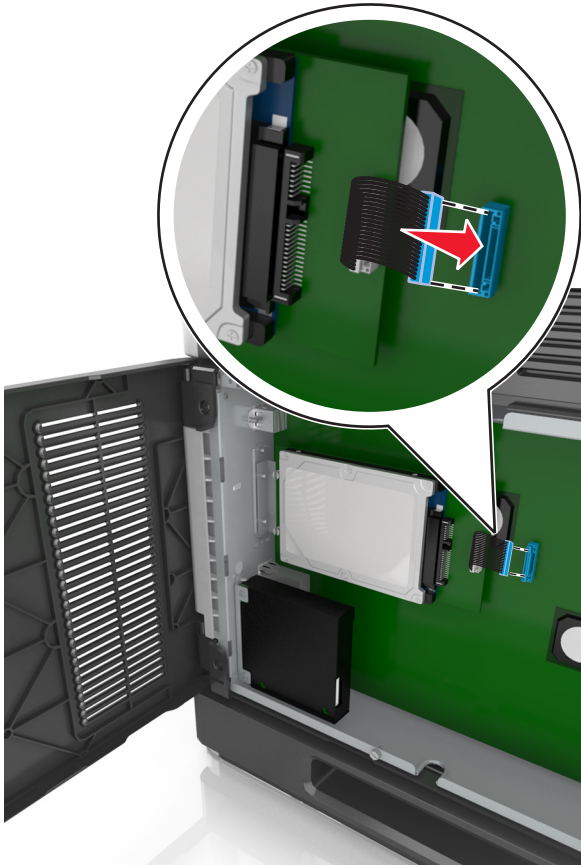

移除打印机硬盘

注意：此任务需要一个平头螺丝起子。

⚠ 当心—电击危险：如果您在设置完打印机后访问控制器主板或者安装可选的硬件或内存设备，请在继续操作之前先关闭打印机电源并从电源插座中拔掉电源线。如果您还有其他设备连接在打印机上，也应关闭它们的电源并拔掉所有连接到打印机上的电缆。

警告—可能的损坏：控制器板电子组件容易被静电损坏。在接触任何控制器板电子组件或连接器之前请先触摸一下打印机上的金属物。

1 进入控制器板。

如需更多信息，请参阅第 27 页“访问控制器板”。

2 从控制器板上拔掉打印机硬盘接口电缆，让电缆仍然连接在打印机硬盘上。为拔掉电缆，请在拉出电缆之前捏住接口电缆插头上的销子来释放插销。

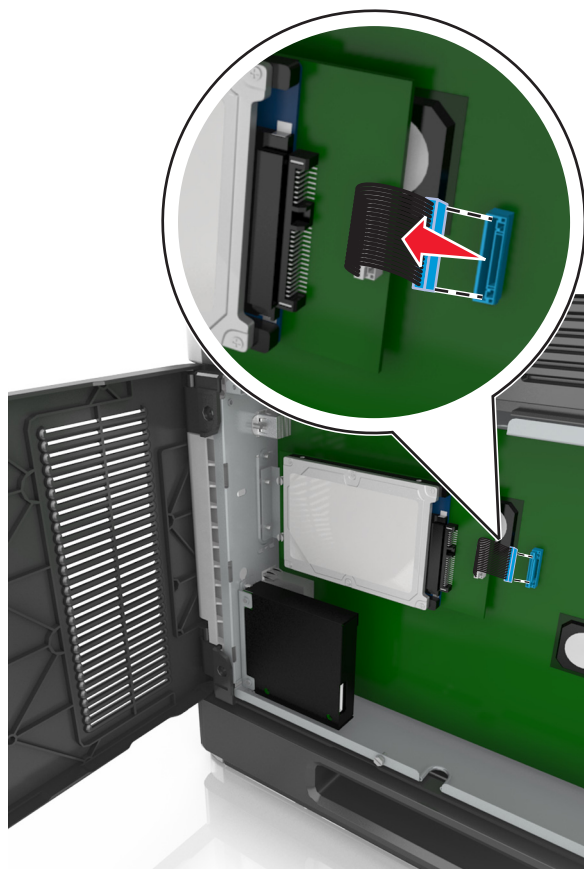

3 取下将打印机硬盘固定到位的螺钉。

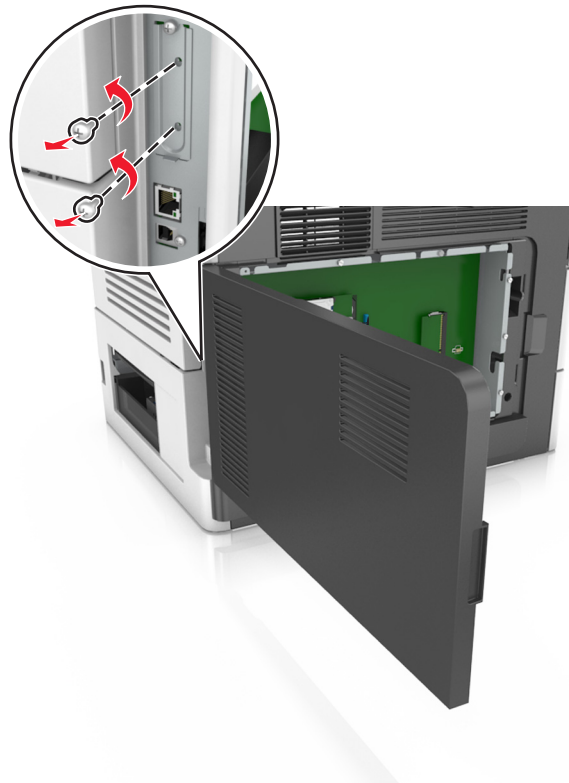

4 移除打印机硬盘。

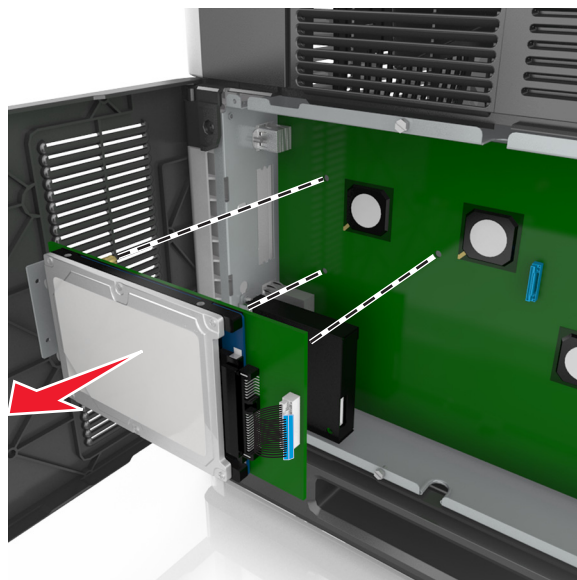



5 将打印机硬盘放在一边。

安装硬件选件

安装顺序

 **当心—可能的伤害：**打印机的重量大于 18 千克（40 磅），因此，需要两个或更多个受过训练的人才能安全地抬起它。

 **当心—电击危险：**如果您在设置完打印机后访问控制器主板或者安装可选的硬件或内存设备，请在继续操作之前先关闭打印机电源并从电源插座中拔掉电源线。如果您还有其他设备连接在打印机上，也应关闭它们的电源并拔掉所有连接到打印机上的电缆。

 **当心—倾斜危险：**落地配置要求有附加设备以确保稳定性。如果使用高容量进纸匣和一个输入选件，或多个输入选件，您必须使用打印机工作台或打印机基座。如果您购买了具有扫描、复印和传真功能的多功能数码复合机（MFD），您可能需要附加设备。如需更多信息，请参阅 www.lexmark.com/multifunctionprinters。

请按照下列顺序安装打印机和您已购买的任何硬件选件：

- 带脚轮基座
- 2100 页进纸匣或分隔器
- 550 页或 250 页进纸匣选件
- 打印机

如需有关安装带脚轮基座、250 或 550 页进纸匣选件、分隔器或 2100 页进纸匣的更多信息，请参阅随选件附带的设置说明。

安装进纸匣选件

打印机支持下列可选的输入来源：

- 250 或 550 页进纸匣
- 2100 页进纸匣

 **当心—可能的伤害：**打印机的重量大于 18 千克（40 磅），因此，需要两个或更多个受过训练的人才能安全地抬起它。

 **当心—电击危险：**如果您在设置完打印机后访问控制器主板或者安装可选的硬件或内存设备，请在继续操作之前先关闭打印机电源并从电源插座中拔掉电源线。如果您还有其他设备连接在打印机上，也应关闭它们的电源并拔掉所有连接到打印机上的电缆。

 **当心—倾斜危险：**落地配置要求有附加设备以确保稳定性。如果使用高容量进纸匣和一个输入选件，或多个输入选件，您必须使用打印机工作台或打印机基座。如果您购买了具有扫描、复印和传真功能的多功能数码复合机（MFD），您可能需要附加设备。如需更多信息，请参阅 www.lexmark.com/multifunctionprinters。

- 1 使用电源开关关闭打印机，然后从电源插座中拔掉电源线。

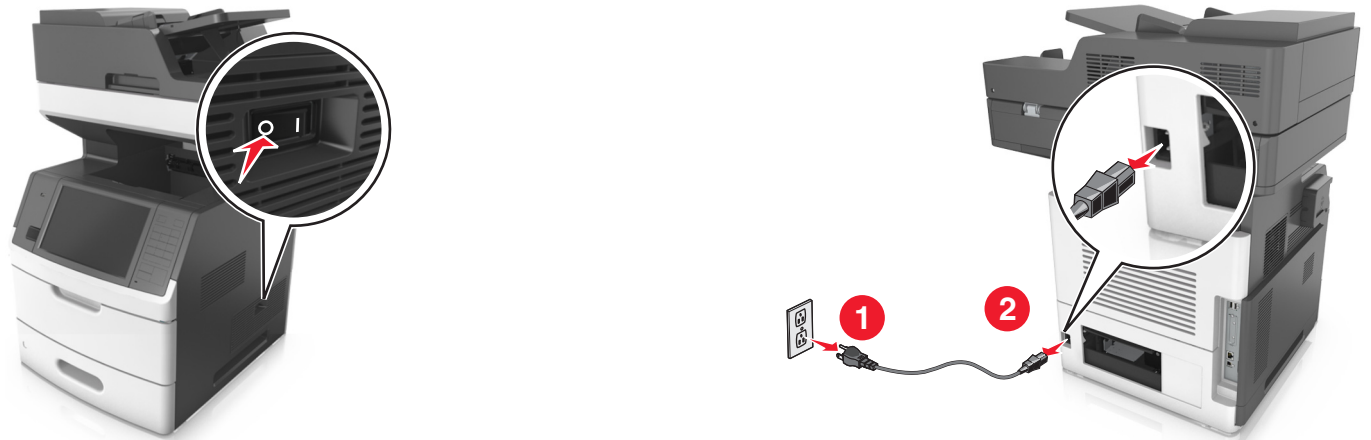

- 2 拆开进纸匣选件的包装，然后去除所有包装材料。
- 3 将进纸匣完全从基座中拉出。

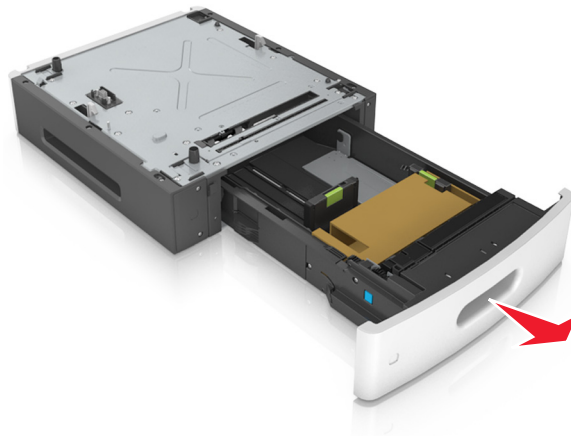

- 4 从进纸匣的内部移除所有包装材料。
- 5 将进纸匣插入基座中。
- 6 将进纸匣放在打印机旁边。
- 7 锁定带脚轮基座的轮子以固定打印机，接着对齐打印机和进纸匣，然后缓慢地将打印机放低到位。
注意：当进纸匣选件叠放时，它们被锁在一起。

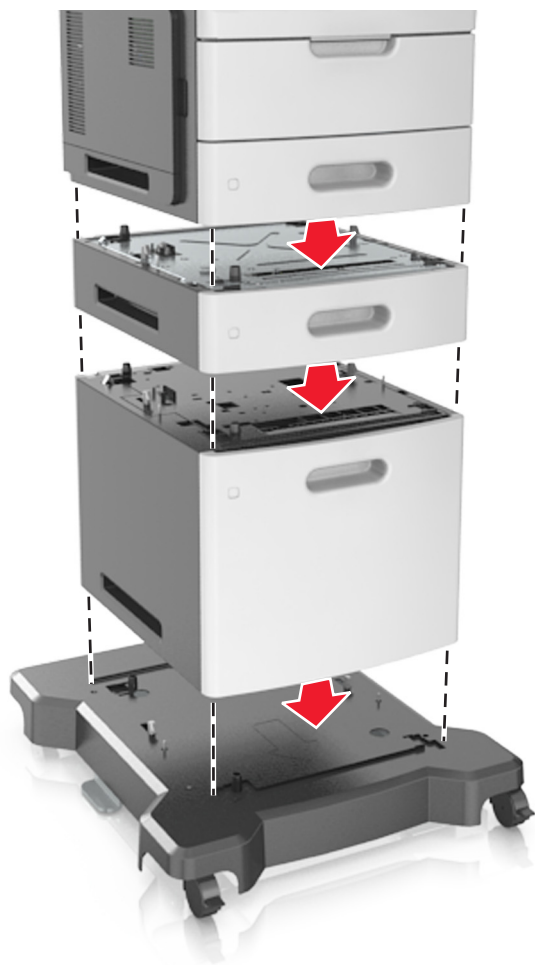

8 将电源线连接到打印机上，并插入正确接地的电源插座中，然后打开打印机电源。

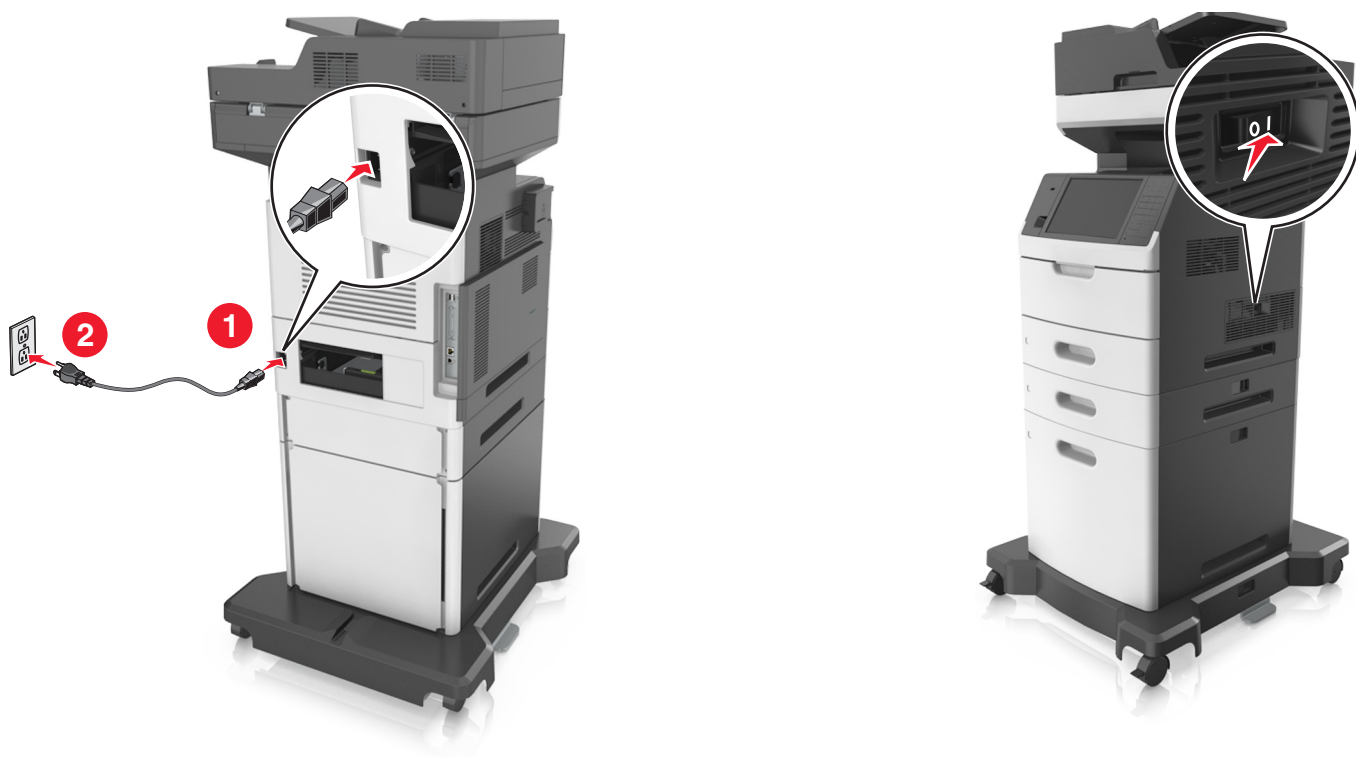

注意：当安装了打印机软件 and 任何进纸匣选件时，您可能需要在打印机驱动程序中手动添加选件以使它们对打印作业可用。如需更多信息，请参阅第51页“在打印机驱动程序中更新可用选件”。

要卸载进纸匣选件，请将打印机右边的插销向打印机前部滑动，直到它发出**咔嚓**一声，卡入到位，然后按从上到下的顺序每次移除一个堆叠的进纸匣。

连接电缆

⚠ 当心—可能的伤害：在雷雨天气时，请不要使用传真功能。也不要再在雷雨天气时设置本产品，或者使用传真功能、电源线或电话线进行带电操作或线缆连接。

使用 **USB** 电缆将打印机连接到计算机上，或使用以太网电缆连接到网络上。

请确认下列匹配项：

- 电缆上的 **USB** 符号与打印机上的 **USB** 符号
- 适当的以太网电缆与以太网端口

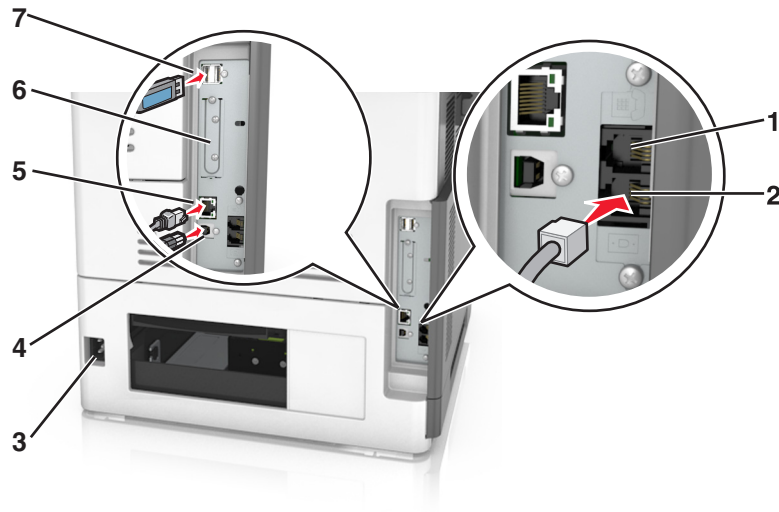

	使用	来
1	EXT 端口	连接其他设备（电话或应答机）到打印机和电话线。如果您没有专用于打印机的传真线路，并且如果这种连接方法在您所在的国家或地区被支持，请使用此端口。 注意： 移除插头以访问端口。
2	LINE 端口	将打印机通过标准的墙壁插孔（RJ-11）、DSL 过滤器或 VoIP 适配器，或者任何其他允许您访问电话线以发送和接收传真的适配器连接到活动的电话线路上。
3	打印机电源线插座	将打印机连接到正确接地的电源插座上。
4	USB 打印机端口	将打印机连接到计算机。
5	以太网端口	将打印机连接到网络。
6	内置方案端口（ISP）或打印机硬盘插槽 注意： 如果打印机支持无线连接，请将无线天线连接在此处。	连接 ISP 或打印机硬盘。
7	USB 端口	连接可选的无线网络适配器。

警告—可能的损坏： 请勿触摸 USB 电缆、任何无线网络适配器或所示区域中正在打印的打印机。不然，可能会丢失数据或出现故障。

收纳电缆

连接以太网电缆和电源线，然后整齐地将电缆收纳在打印机背后的通道内。



设置打印机软件

安装打印机软件

注意：如果您以前在此计算机上安装了打印机软件，但需要重新安装软件，请先卸载当前的软件。

对于 Windows 用户

- 1 关闭所有打开的软件程序。
- 2 插入 *软件和文档* CD。

如果安装对话框在一分钟后还没有出现，请手动启动 CD：

- a 单击 ，或单击**开始**，然后单击**运行**。
- b 在“开始搜索”或“运行”对话框中，键入 `D:\setup.exe`，其中 **D** 是 CD 或 DVD 驱动器的盘符。
- c 按 **Enter**（回车键），或单击**确定**。

3 单击**安装**，然后按照计算机屏幕上的指导进行操作。

对于 Macintosh 用户

1 关闭所有打开的应用程序。

2 插入**软件和文档 CD**。

如果在一分钟之后还没有出现安装对话，请单击桌面上的**CD**图标。

3 双击软件安装程序软件包，然后按照计算机屏幕上的指导进行操作。

注意：要充分利用打印机的所有功能，请选择自定义安装选项，然后选择所有列出的软件包。

使用国际互联网

1 转到 Lexmark 的网站：<http://support.lexmark.com>。

2 导览至：

支持 & 下载 > 选择您的打印机 > 选择您的操作系统

3 下载打印机驱动程序，然后安装打印机软件。

在打印机驱动程序中更新可用选件

当任何硬件选件已安装时，您可能需要在打印机驱动程序中手动添加选件以使它们可用。

对于 Windows 用户

1 打开“打印机”文件夹。

a 单击 ，或单击**开始**，然后单击**运行**。

b 在“开始搜索”或“运行”对话框中，键入 **control printers**。

c 按 **Enter**（回车键），或单击**确定**。

2 选择打印机。

3 用鼠标右键单击打印机，然后选择**打印机属性**（Windows 7）或**属性**（早期版本）。

4 单击**配置**选项卡。

5 请执行下面的任一操作：

- 单击**立即更新-查询打印机**。
- 在“配置选件”下面，手动添加任何已安装的硬件选件。

6 单击**应用**。

对于 Macintosh 用户

1 从 Apple 菜单，导览至下面某一项：

- **系统预置 > 打印和扫描** > 选择您的打印机 > **选件和耗材** > **驱动程序**
- **系统预置 > 打印和传真** > 选择您的打印机 > **选件和耗材** > **驱动程序**

2 添加任何已安装的硬件选件，然后单击**好**。

网络连接

注意：

- 在无线网络上设置打印机之前，请先购买 **MarkNet N8350** 无线网络适配器。如需有关安装无线网络适配器的信息，请参阅随适配器附带的设置说明。
- “服务集标识符（**SSID**）”是分配给无线网络的名称。有线等效加密（**WEP**）、**Wi-Fi 保护访问（WPA）**和 **WPA2**是在网络上使用的安全类型。

准备在以太网络上设置打印机

要配置您的打印机连接到以太网，请在开始之前组织下列信息：

注意：如果您的网络自动分配 **IP** 地址给计算机和打印机，请继续安装打印机。

- 供打印机在网络上使用的有效、唯一的 **IP** 地址
- 网关
- 网络掩码
- 打印机的别名（可选）

注意：打印机别名可以使您更容易在网络上识别您的打印机。您可以选择使用默认的打印机别名，或者分配一个更容易记住的名称。

您将需要以太网电缆来连接打印机到网络和可用的端口，打印机能够从此物理连接到网络。尽可能使用新的网络电缆，以避免由于损坏的电缆而造成的潜在问题。

在以太网络上安装打印机

对于 Windows 用户

1 插入 *软件和文档* CD。

如果安装对话在一分钟后还没有出现，请手动启动 **CD**：

- a 单击 ，或单击**开始**，然后单击**运行**。
- b 在“开始搜索”或“运行”对话框中，键入 **D:\setup.exe**，其中 **D** 是 **CD** 或 **DVD** 驱动器的盘符。
- c 按 **Enter**（回车键），或单击**确定**。

2 单击**安装**，然后按照计算机屏幕上的指导进行操作。

3 选择**以太网连接**，然后单击**继续**。

4 按指示连接以太网电缆。

5 从列表中选择打印机，然后单击**继续**。

注意：如果已配置的打印机没有出现在列表中，请单击**修改搜索**。

6 按照计算机屏幕上的指导进行操作。

对于 Macintosh 用户

1 允许网络 DHCP 服务器分配一个 IP 地址给打印机。

2 以下面任一方式获取打印机 IP 地址：

- 从打印机控制面板
- 从“网络/端口”菜单中的 TCP/IP 部分
- 通过打印网络设置页或菜单设置页，然后查找 TCP/IP 部分

注意：如果您为与打印机在不同子网上的计算机配置访问，您将需要 IP 地址。

3 在计算机上安装打印机驱动程序。

a 插入**软件和文档 CD**，然后双击打印机的安装程序软件包。

b 按照计算机屏幕上的指导进行操作。

c 选择目标，然后单击**继续**。

d 在“简易安装”屏幕上，单击**安装**。

e 键入用户密码，然后单击**好**。

所有必需的应用程序都被安装到计算机上。

f 当安装完成时，单击**关闭**。

4 添加打印机。

- 对于 IP 打印：
 - a** 从 Apple 菜单，导览至下面某一项：
 - 系统预置 > 打印和扫描
 - 系统预置 > 打印和传真
 - b** 单击 **+**。
 - c** 单击 **IP** 选项卡。
 - d** 在“地址”字段中键入打印机 IP 地址，然后单击**添加**。

- 对于 AppleTalk 打印：

注意：

- 确认 AppleTalk 已在您的打印机上激活。
- 仅在 Mac OS X 10.5 版本中支持此特性。

a 从 Apple 菜单，导览至：

系统预置 > 打印和传真

b 单击 **+**，然后导览至：

AppleTalk > 选择您的打印机 > 添加

准备在无线网络上设置打印机

注意：

- 确认无线网络适配器安装在打印机中并且工作正常。
- 确认您的访问点（无线路由器）电源已经打开并且工作正常。

确认您在无线网络上设置打印机之前有下列信息：

- **SSID**—SSID 也被称为网络名称。
- **无线模式（或网络模式）**—模式是 Infrastructure 或 Ad hoc。

- **通道**（对于 **Ad hoc 网络**）—对于 **Infrastructure 网络**，通道默认为自动。
一些 **Ad hoc 网络**也将要求自动设置。如果您不确定选择哪个通道，请咨询您的系统支持人员。
- **安全方法**—安全方法有三个基本选项：
 - **WEP 密钥**
如果您的网络使用多个 **WEP 密钥**，请在提供的空间内输入最多四个密钥。通过选择默认的 **WEP 传输密钥**来选择当前在网络上使用的密钥。
或
 - **WPA 或 WPA2 预共享密钥**
WPA 包括作为额外安全层的加密。选项为 **AES** 或 **TKIP**。加密必须在路由器和打印机上被设置为相同类型，否则打印机将不能在网络上通信。
 - **802.1X - RADIUS**
如果您在 **802.1X 网络**上安装打印机，那么您可能需要下列信息：
 - 验证类型
 - 内部验证类型
 - **802.1X 用户名和密码**
 - 证书
 - 没有安全性
如果您的无线网络不使用任何类型的安全性，您将没有安全信息。
注意：不建议使用不安全的无线网络。

注意：

- 如果您不知道您的计算机所连网络的 **SSID**，请启动计算机网络适配器的无线实用程序，然后查找网络名称。如果您无法找到网络的 **SSID** 或安全信息，请参阅随访问点附带的文档，或与您的系统支持人员联系。
- 要查找无线网络的 **WPA/WPA2 预共享密钥/密码**，请参阅随访问点附带的文档，与访问点相关的网页或咨询您的系统支持人员。

使用 **Wi-Fi Protected Setup** 将打印机连接到无线网络

在您开始之前，请确认：

- 访问点（无线路由器）是经 **Wi-Fi Protected Setup (WPS)** 认证或者 **WPS 兼容**的。如需更多信息，请参阅随访问点附带的文档。
- 安装在您打印机中的无线网络适配器已连接并且工作正常。如需更多信息，请参阅随无线网络适配器附带的说明页。

使用“按按钮配置”方法

1 从打印机控制面板，导览至：



>网络/端口 >网络 [x] >网络 [x] 设置 >无线 > **Wi-Fi Protected Setup** >启动按按钮方法

2 按照打印机显示屏上的指导进行操作。

使用“个人身份识别码（PIN）”方法

1 从打印机控制面板，导航至：



>网络/端口>网络 [x]>网络 [x] 设置>无线>Wi-Fi Protected Setup>启动 PIN 方法

2 复制 8 位的 WPS PIN 码。

3 打开 Web 浏览器，然后在地址字段中键入您的访问点的 IP 地址。

注意：

- IP 地址显示为用小数点分隔的四组数字，例如 123.123.123.123。
- 如果您正在使用代理服务器，请临时禁用它以便正确加载 Web 页。

4 访问 WPS 设置。如需更多信息，请参阅随访问点附带的文档。

5 输入 8 位 PIN 码，然后保存设置。

使用 Embedded Web Server 将打印机连接到无线网络

在您开始之前，请确认：

- 您的计算机暂时连接到以太网络。
- 无线网络适配器安装在您的打印机中并且工作正常。如需更多信息，请参阅随无线网络适配器附带的说明页。

1 打开 Web 浏览器，然后在地址字段中键入打印机 IP 地址。

注意：

- 在打印机控制面板上查看打印机 IP 地址。IP 地址显示为用小数点分隔的四组数字，例如 123.123.123.123。
- 如果您正在使用代理服务器，请临时禁用它以便正确加载 Web 页。

2 单击**设置**>网络/端口>无线。

3 修改设置以匹配您的访问点（无线路由器）的设置。

注意： 确认输入正确的 SSID。

4 单击**提交**。

5 关闭打印机电源，然后断开以太网电缆。等待至少 5 秒钟，然后重新打开打印机电源。

6 为检验打印机是否已连接到网络，请打印网络设置页。然后在“网卡 [x]”部分中，查看状态是否为 Connected（已连接）。

在安装新的网络内置方案端口后更改端口设置

当打印机中安装了新的 Lexmark 内置方案端口 (ISP) 后，因为将分配新的 IP 地址给打印机，所以必须更新访问打印机的计算机上的打印机配置。所有访问该打印机的计算机必须使用此新的 IP 地址进行更新。

注意：

- 如果打印机有静态 IP 地址，那么您不需要更改任何计算机配置。
- 如果计算机被配置为使用网络名称，而不是 IP 地址，那么您不需要更改任何计算机配置。
- 如果您将无线 ISP 添加到之前被配置为以太网连接的打印机，请确认当您配置打印机进行无线操作时将打印机从以太网络上断开。如果打印机连接到以太网，那么完成无线配置，但无线 ISP 不活动。要激活无线 ISP，请从以太网络上断开打印机，关闭打印机电源，然后再重新打开。
- 每次只能有一个网络连接是活动的。要在以太网和无线连接类型之间切换，请关闭打印机电源，连接电缆（切换到以太网连接）或断开电缆（切换到无线连接），然后重新打开打印机电源。

对于 Windows 用户

- 1 打开 Web 浏览器，然后在地址字段中键入打印机 IP 地址。

注意：

- 在打印机控制面板上查看打印机 IP 地址。IP 地址显示为用小数点分隔的四组数字，例如 123.123.123.123。
- 如果您正在使用代理服务器，请临时禁用它以便正确加载 Web 页。

- 2 单击 ，或单击**开始**，然后单击**运行**。

- 3 在“开始搜索”或“运行”对话框中，键入 **control printers**。

- 4 按 **Enter**（回车键），或单击**确定**。

- 5 选择已更改的打印机。

注意：如果打印机有多个副本，则使用新的 IP 地址更新所有副本。

- 6 用鼠标右键单击打印机，然后选择**打印机属性**（Windows 7）或**属性**（早期版本）。

- 7 单击**端口**选项卡。

- 8 从列表中选择端口，然后单击**配置端口**。

- 9 在“打印机名称或 IP 地址”字段中键入新的 IP 地址。

- 10 单击**确定** > **关闭**。

对于 Macintosh 用户

- 1 打开 Web 浏览器，然后在地址字段中键入打印机 IP 地址。

注意：

- 在打印机控制面板上查看打印机 IP 地址。IP 地址显示为用小数点分隔的四组数字，例如 123.123.123.123。

- 如果您正在使用代理服务器，请临时禁用它以便正确加载 Web 页。

2 添加打印机。

- 对于 IP 打印：
 - a 从 Apple 菜单，导览至下面某一项：
 - 系统预置 > 打印和扫描
 - 系统预置 > 打印和传真
 - b 单击 +。
 - c 单击 IP 选项卡。
 - d 在“地址”字段中键入打印机 IP 地址，然后单击添加。

- 对于 AppleTalk 打印：

注意：

- 确认 AppleTalk 已在您的打印机上激活。
- 此特性仅在 Mac OS X 10.5 版本中被支持。

- a 从 Apple 菜单，导览至：
系统预置 > 打印和传真
- b 单击 +，然后导览至：
AppleTalk > 选择打印机 > 添加

设置串行打印

使用串行打印，即使计算机远离打印机或者以降速打印。

安装串口或通信（COM）端口后，请配置打印机和计算机。请确认您已经将串口电缆连接到您的打印机上的 COM 端口。

1 在打印机中设置参数。

- a 从打印机控制面板，导览至端口设置的菜单。
- b 找到串口设置的菜单，然后根据需要调整设置。
- c 保存修改的设置，然后打印菜单设置页。

2 安装打印机驱动程序。

- a 插入 *软件和文档* CD。

如果安装对话框在一分钟后还没有出现，请手动启动 CD：

- 1 单击 ，或单击开始，然后单击运行。

- 2 在“开始搜索”或“运行”对话框中，键入 `D:\setup.exe`，其中 D 是 CD 或 DVD 驱动器的盘符。

- 3 按 **Enter**（回车键），或单击确定。

- b 单击安装。

- c 按照计算机屏幕上的指导进行操作。

- d 选择高级，然后单击继续。

- e 从“配置打印机连接”对话框，选择一个端口。

- f 如果端口不在列表中，请单击刷新，或导览至：
添加端口 > 选择一个端口类型 > 输入必需的信息 > 确定

- g 单击继续 > 完成。

3 设置 COM 端口参数。

当安装完打印机驱动程序之后，在分配给打印机驱动程序的 COM 端口中设置串口参数。

注意：请确认 COM 端口中的串口参数与您在打印机中设置的串口参数完全匹配。

a 打开“设备管理器”。

- 1 单击 ，或单击**开始**，然后单击**运行**。
- 2 在“开始搜索”或“运行”对话框中，键入 `devmgmt.msc`。
- 3 按 **Enter**（回车键），或单击**确定**。

b 单击“端口”旁边的 **+** 来展开可用端口的列表。

c 用鼠标右键单击您将串口电缆连接到计算机上时使用的 COM 端口（例如：**COM1**），然后单击**属性**。

d 在“端口设置”选项卡上，设置与打印机中设置的串口参数相同的串口参数。

检查菜单设置页的串口标题以获取打印机设置。

e 单击**确定**，然后关闭所有对话框。

f 打印测试页以检验打印机的安装。

检验打印机设置

当安装完所有硬件和软件选项并打开打印机电源之后，请通过打印下列项目来检验打印机的设置是否正确：

- **菜单设置页**—使用此页面来检验所有打印机选件是否安装正确。已安装选件的列表会出现在页面底部。如果您已安装的选件没有被列出，那么它安装不正确。请移除该选件并重新安装。
- **网络设置页**—如果您的打印机有以太网或无线功能并且连接到网络，请打印网络设置页来检验网络设置。此页也提供帮助网络打印配置的重要信息。

打印菜单设置页

从主屏幕，导览至：

 > 报告 > 菜单设置页

打印网络设置页

如果打印机连接在网络上，请打印一份网络设置页来检验网络连接。此页也提供帮助网络打印配置的重要信息。

1 从主屏幕，导览至：

 > 报告 > 网络设置页

2 检查网络设置页上的第一部分，并确认状态为 **Connected**（已连接）。



如果状态为 **Not Connected**（未连接）表示 LAN 分接器可能不活动或网络电缆可能出现功能故障。请咨询系统支持人员以找到解决办法，然后再打印一份网络设置页。

加载纸张和特殊介质

纸张和特殊介质的选择和处理会影响文档打印的可靠性。如需更多信息，请参阅第233页“避免卡纸”和第79页“保存纸张”。

设置纸张尺寸和类型

从主屏幕，导览至：

 > 纸张菜单 > 纸张尺寸/类型 > 选择一个进纸匣 > 选择纸张尺寸或类型 > 

配置 Universal 纸张设置

“Universal 纸张尺寸”是用户定义的设置，让您使用没有在打印机菜单中预先设置的纸张尺寸进行打印。

注意：

- 支持的最小 Universal 尺寸为 76.2 x 76.2 毫米（3 x 3 英寸）。
- 支持的最大 Universal 尺寸为 216 x 356 毫米（8.5 x 14.17 英寸）。

1 从主屏幕，导览至：

 > 纸张菜单 > Universal 设置 > 度量单位 > 选择度量单位

2 触摸纵向宽度或纵向高度。

3 选择宽度或高度，然后触摸提交。

加载 250 或 550 页进纸匣

 **当心—可能的伤害：** 为了减少设备不稳定的风险，请分别加载每一个进纸匣。在需要加载之前，保持所有其他的进纸匣为关闭状态。

1 完全拉出进纸匣。

注意：

- 当加载 folio、legal 或 oficio 尺寸的纸张时，请稍微抬起进纸匣并将它拉出。
- 当正在打印作业或显示屏上出现忙时，请勿移除进纸匣。否则可能造成卡纸。



2 压住宽度导片，然后将它滑动到与您加载的纸张尺寸相符的正确位置上，直到它发出咔嚓一声，卡入到位。

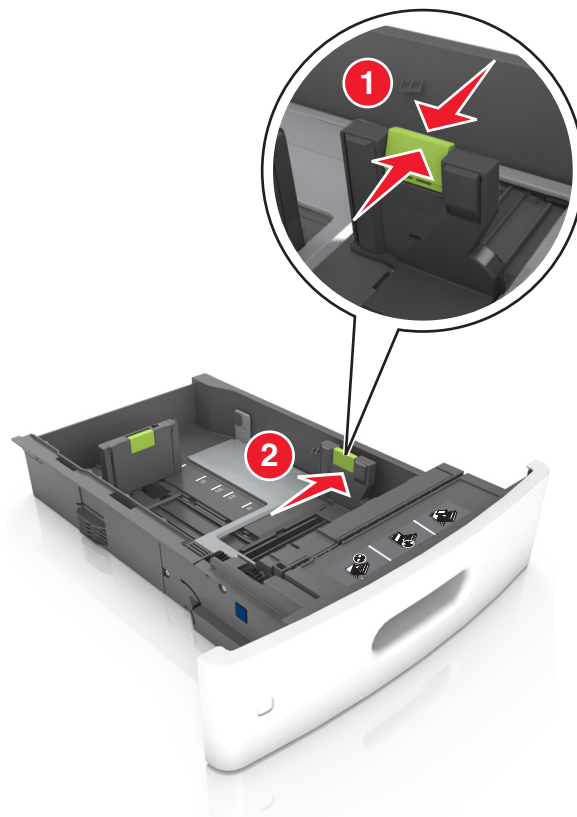

注意： 请使用进纸匣底部的纸张尺寸指示器来帮助放置导片。

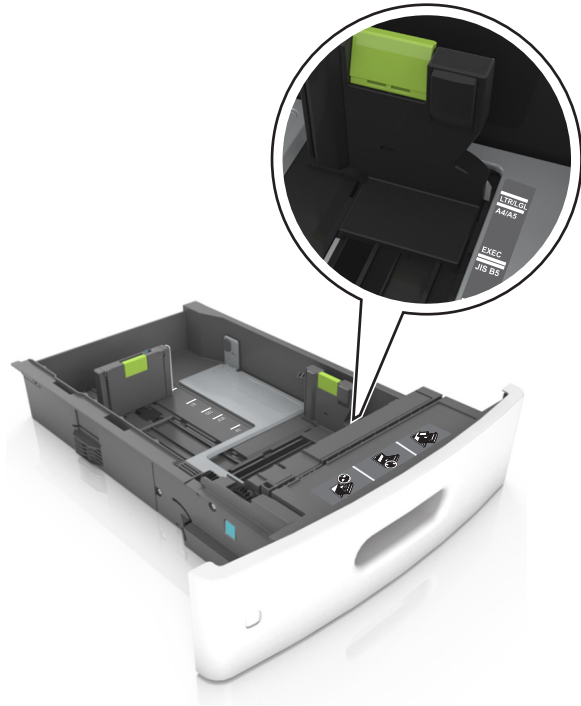

3 解锁长度导片，然后压住导片并将它滑动到与加载的纸张尺寸相符的正确位置上。

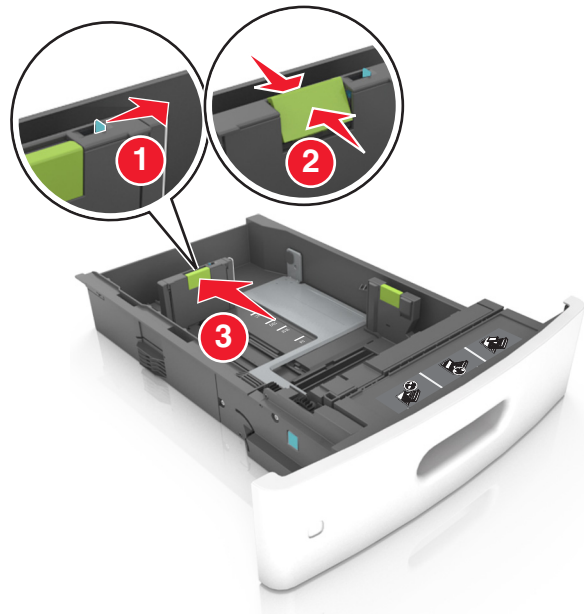

注意：

- 为所有纸张尺寸锁定长度导片。
- 请使用进纸匣底部的纸张尺寸指示器来帮助放置导片。

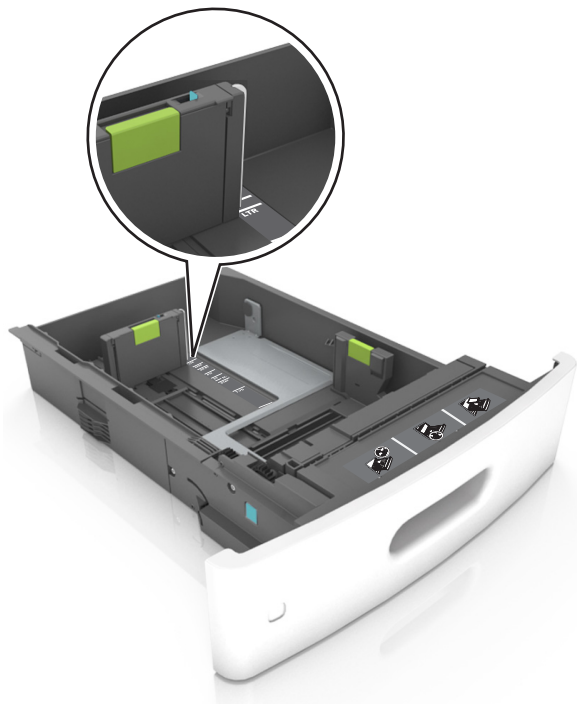

4 前后弯曲纸张，使它们松散，然后将它们扇形展开。不要折叠或弄皱纸张。对齐纸张的边缘。

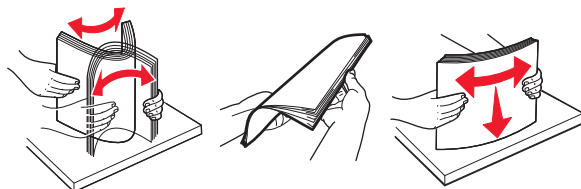

5 加载纸张，一面打印时让可打印面朝下。

注意：确认纸张或信封加载正确。

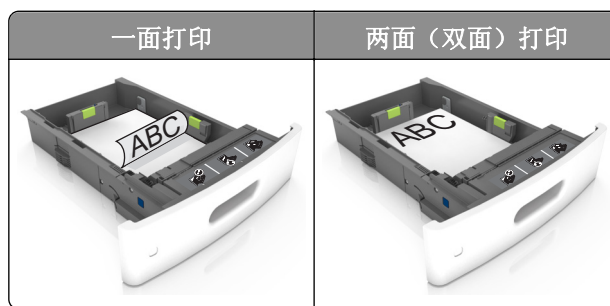

- 不要将纸张滑入进纸匣中。如图所示加载纸张。

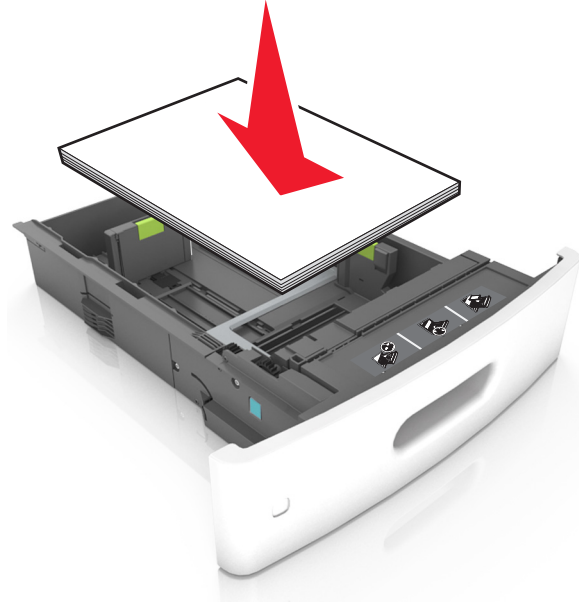

- 如果您加载信封，请确认封舌一面朝上，并且信封放在进纸匣的左边。

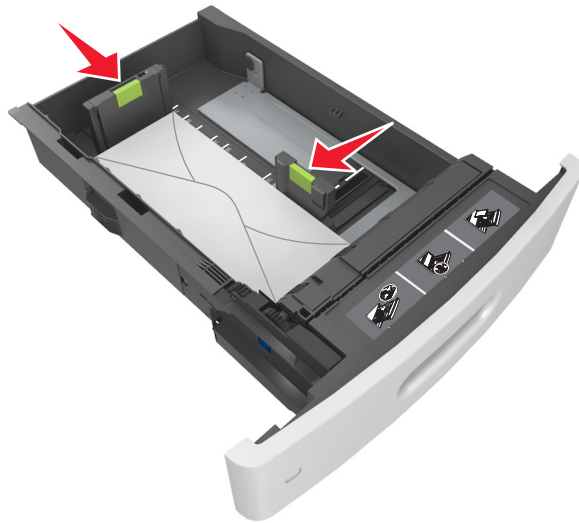

- 确认纸张低于最大纸张加载指示线。

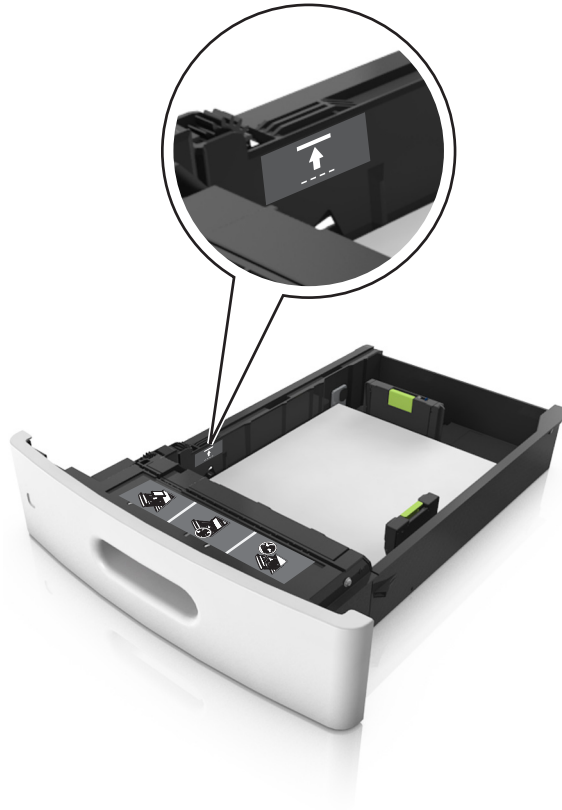

警告—可能的损坏：过量加载进纸匣会造成卡纸。

- 6 对于自定义或 Universal 尺寸纸张，请调整纸张导片到轻微接触纸堆边缘的位置，然后锁定长度导片。
- 7 插入进纸匣。



- 8 从打印机控制面板，在“纸张”菜单中设置纸张尺寸和纸张类型以匹配进纸匣中加载的纸张。

注意：设置正确的纸张尺寸和类型以避免卡纸和打印质量问题。

加载 2100 页进纸匣

⚠ 当心—可能的伤害： 为了减少设备不稳定的风险，请分别加载每一个进纸匣。在需要加载之前，保持所有其他的进纸匣为关闭状态。

- 1 完全拉出进纸匣。
- 2 调整宽度和长度导片。

加载 A5 尺寸纸张

- a 向上拉宽度导片并将它滑动到 A5 的位置。



b 压住长度导片并将它滑动到 A5 的位置，直到它发出咔嚓一声，卡入到位。

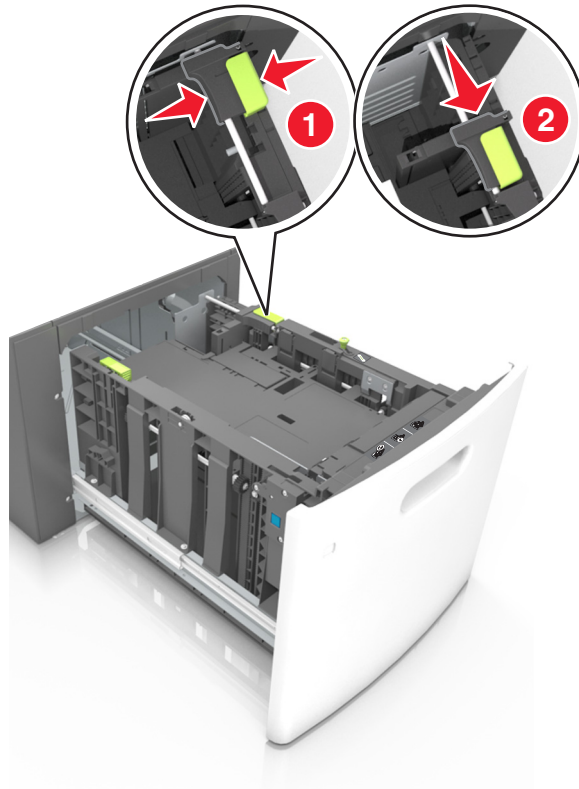

c 从其固定器上取出 A5 长度导片。

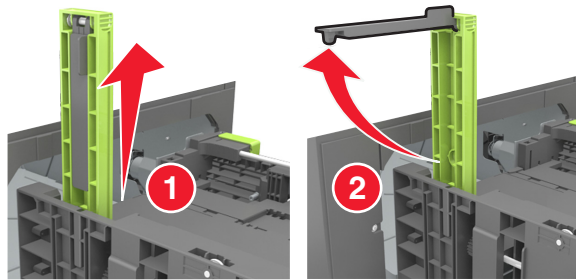

d 将 A5 长度导片插入其指定的插槽中。

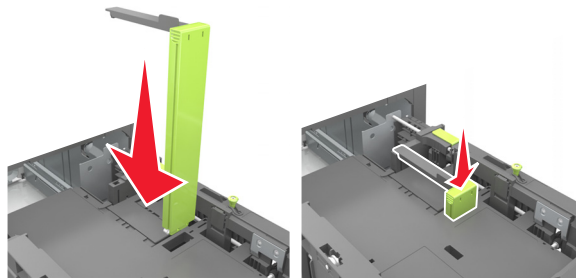

注意： 按压 A5 长度导片，直到它发出咔嚓一声，卡入到位。

加载 A4、letter、legal、oficio 和 folio 尺寸纸张

a 向上拉宽度导片并将它滑动到您加载的纸张尺寸相符的正确位置上。

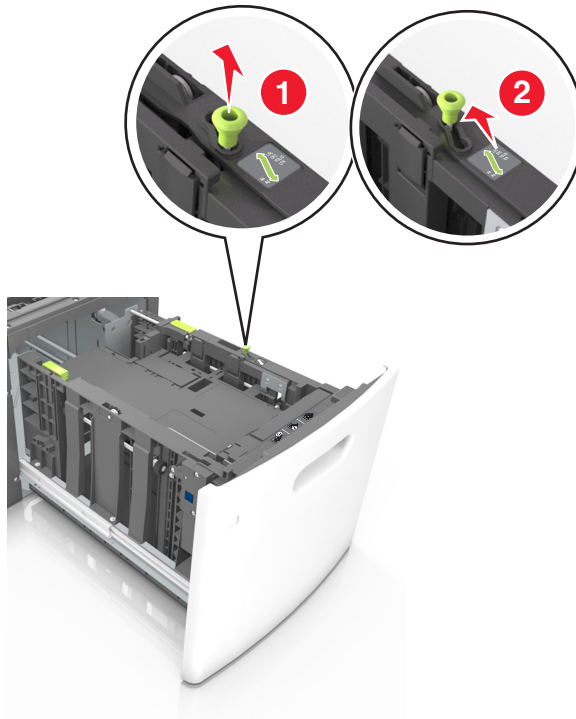

b 如果 A5 长度导片仍然连接在长度导片上，请将它从其位置上移除。如果 A5 长度导片没有连接，请继续进行步骤 d。

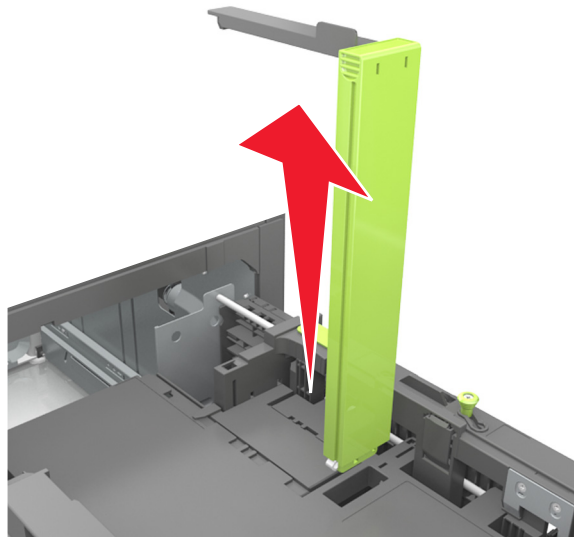

c 将 A5 长度导片放入其固定器中。

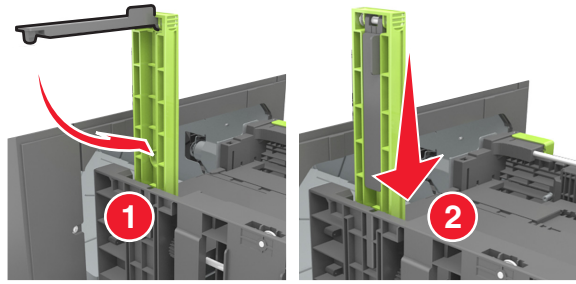

d 压住长度导片并将它滑动到与您加载的纸张尺寸相符的正确位置上。

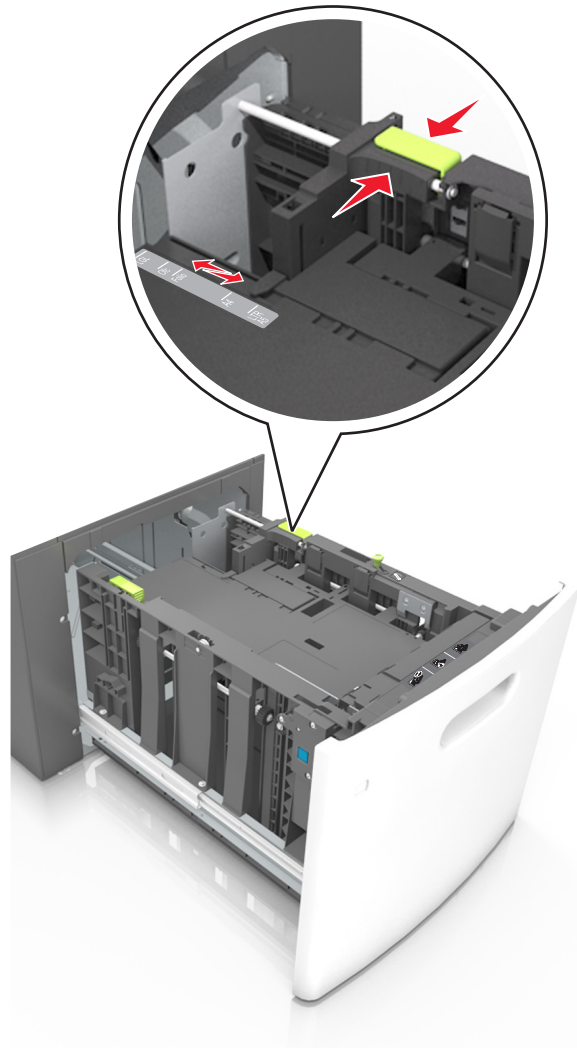

3 前后弯曲纸张，使它们松散，然后将它们扇形展开。不要折叠或弄皱纸张。对齐纸张的边缘。

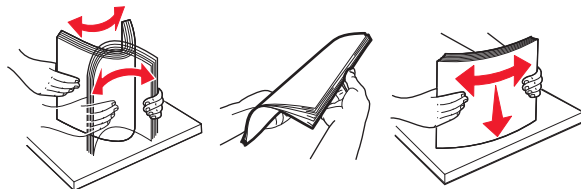

4 加载纸张，一面打印时让可打印面朝下。

- 确认纸张加载正确。



- 确认纸张低于最大纸张加载指示线。

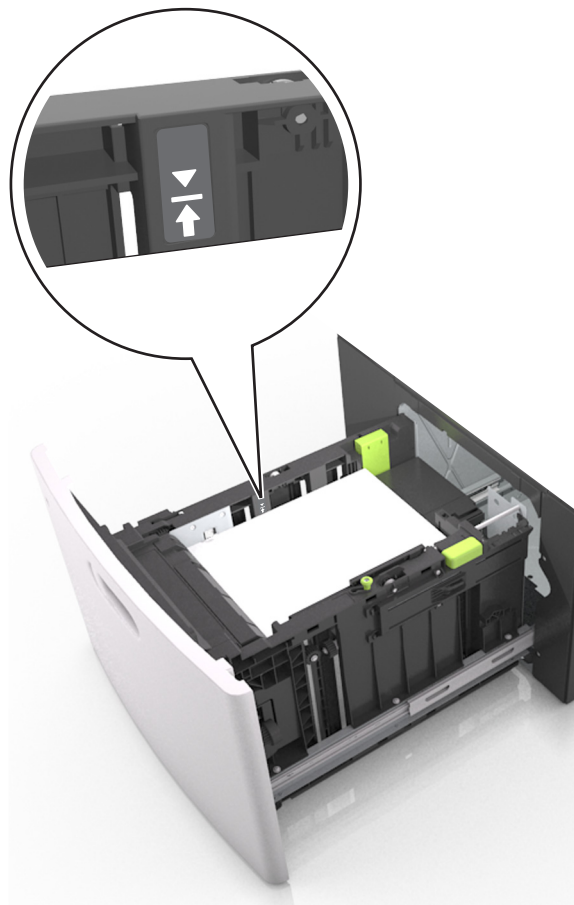

警告—可能的损坏： 过量加载进纸匣会造成卡纸。

5 插入进纸匣。

注意： 当插入进纸匣时，将纸张向下按。

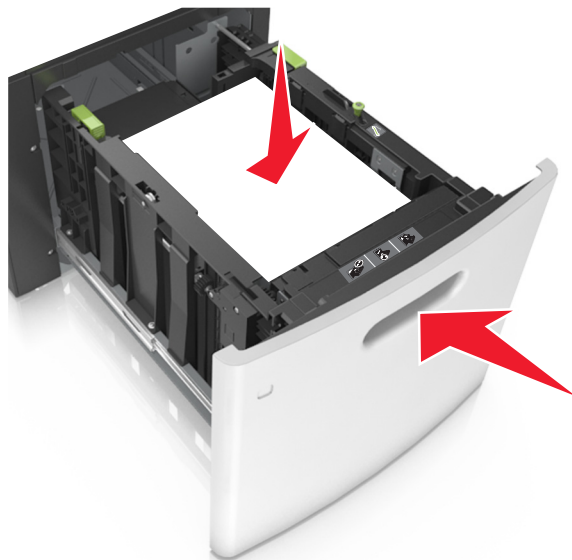

6 从打印机控制面板，在“纸张”菜单中设置纸张尺寸和纸张类型以匹配进纸匣中加载的纸张。

注意：设置正确的纸张尺寸和类型以避免卡纸和打印质量问题。

加载多功能进纸器

1 拉下多功能进纸器盖门。

注意：当正在打印作业时不要加载或关闭多功能进纸器。



2 拉出多功能进纸器扩展板。



注意：轻轻地引导扩展板，以使多功能进纸器完全展开。

3 将宽度导片滑动到与加载的纸张尺寸相符的正确位置上。



注意：请使用进纸匣底部的纸张尺寸指示器来帮助放置导片。



4 准备要加载的纸张或特殊介质。

- 前后弯曲纸张，使它们松散，然后将它们扇形展开。不要折叠或弄皱纸张。对齐纸张的边缘。

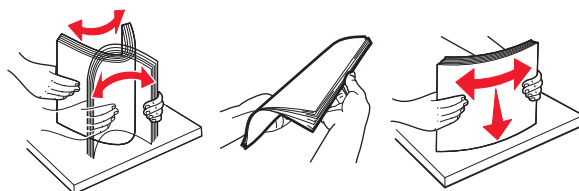

- 拿住透明胶片的边缘，然后扇形展开它们。对齐透明胶片的边缘。

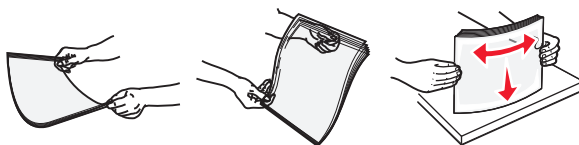

注意：避免接触透明胶片的可打印面。小心不要刮伤它们。

- 前后弯曲信封，使它们松散，然后将它们扇形展开。对齐信封的边缘。



5 加载纸张或特殊介质。

注意：将纸堆轻轻地滑入多功能进纸器中，直到到达挡纸板。

- 一次只能加载一种尺寸和类型的纸张或特殊介质。
- 确认纸张被松散地平放在多功能进纸器中，没有弯曲或折皱。

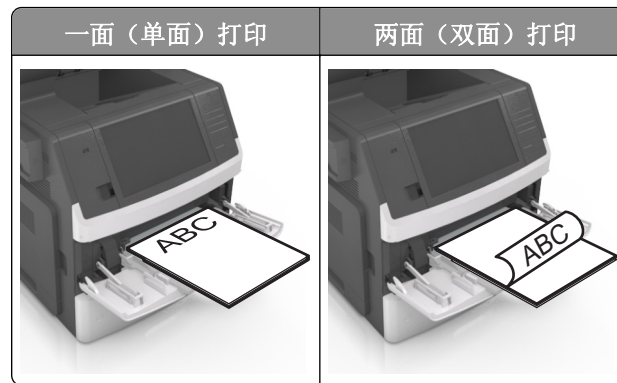

- 加载信封时，让封舌一面朝下并放在多功能进纸器的左边。

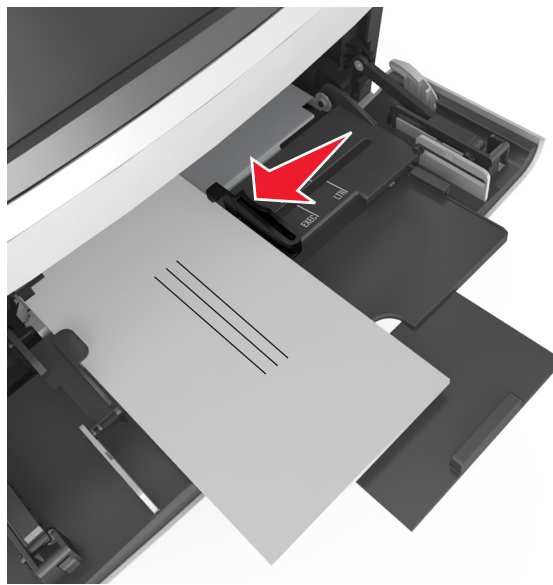

警告—可能的损坏：永远不要使用带有邮票、卡扣、摺扣、窗口、涂层或自动粘胶的信封。这些信封可能会严重损坏打印机。

- 确认纸张或特殊介质低于最大纸张加载指示线。

警告—可能的损坏：过量加载进纸器会造成卡纸。



6 对于自定义或 Universal 尺寸纸张，调整宽度导片以轻轻地接触到纸张的边缘。

7 从打印机控制面板，在“纸张”菜单中设置纸张尺寸和类型以匹配进纸匣中加载的纸张。

注意：设置正确的纸张尺寸和类型以避免卡纸和打印质量问题。

进纸匣连接和解除连接

当任何进纸匣的纸张尺寸和纸张类型相同时，打印机将连接这些进纸匣。当一个连接的进纸匣变空时，纸张将从下一个连接的进纸匣送入。我们建议给所有独特的纸张（如信签和不同颜色的普通纸张）赋以不同的自定义类型名称，以便它们所在的进纸匣不会自动连接。

进纸匣连接和解除连接

1 打开 Web 浏览器，然后在地址字段中键入打印机 IP 地址。

注意：

- 在打印机主屏幕上查看打印机 IP 地址。IP 地址显示为用小数点分隔的四组数字，例如 123.123.123.123。
- 如果您正在使用代理服务器，请临时禁用它以便正确加载 Web 页。

2 单击 **设置 > 纸张菜单**。

3 更改您正在连接的进纸匣的纸张尺寸和类型设置。

- 要连接进纸匣，请确认进纸匣的纸张尺寸和类型与其他进纸匣的相匹配。
- 要解除进纸匣连接，请确认进纸匣的纸张尺寸或类型与其他进纸匣的不匹配。

4 单击**提交**。

注意：您也可以使用打印机控制面板更改纸张尺寸和类型设置。如需更多信息，请参阅第 59 页“设置纸张尺寸和类型”。

警告—可能的损坏：进纸匣中加载的纸张应该符合打印机中分配的纸张类型名称。定影器的温度根据指定的纸张类型而变化。如果设置没有正确配置，可能出现打印问题。

为纸张类型创建自定义名称

使用 Embedded Web Server

1 打开 Web 浏览器，然后在地址字段中键入打印机 IP 地址。

注意：

- 在打印机主屏幕上查看打印机 IP 地址。IP 地址显示为用小数点分隔的四组数字，例如 123.123.123.123。
- 如果您正在使用代理服务器，请临时禁用它以便正确加载 Web 页。

2 单击**设置 > 纸张菜单 > 自定义名称**。

3 选择自定义名称，然后键入自定义纸张类型名称。

4 单击**提交**。

5 单击**自定义类型**，然后检验新的自定义纸张类型名称是否已替换自定义名称。

使用打印机控制面板

1 从主屏幕，导览至：



> 纸张菜单 > 自定义名称

2 选择自定义名称，然后键入自定义纸张类型名称。

3 触摸**提交**。

4 触摸**自定义类型**，然后检验新的自定义纸张类型名称是否已替换自定义名称。

分配自定义纸张类型

使用 Embedded Web Server

当连接进纸匣或解除进纸匣连接时分配自定义纸张类型名称给进纸匣。

1 打开 Web 浏览器，然后在地址字段中键入打印机 IP 地址。

注意：

- 在打印机主屏幕上查看打印机 IP 地址。IP 地址显示为用小数点分隔的四组数字，例如 123.123.123.123。

- 如果您正在使用代理服务器，请临时禁用它以便正确加载 Web 页。

2 单击**设置 > 纸张菜单 > 自定义类型**。

3 选择自定义纸张类型名称，然后选择纸张类型。

注意：“纸张”是所有用户定义的自定义名称的出厂默认纸张类型。

4 单击**提交**。

使用打印机控制面板

1 从主屏幕，导览至：



> 纸张菜单 > 自定义类型

2 选择自定义纸张类型名称，然后选择纸张类型。

注意：“纸张”是所有用户定义的自定义名称的出厂默认纸张类型。

3 触摸**提交**。

纸张和特殊介质指南

注意：

- 确认在计算机或打印机控制面板上正确设置纸张尺寸、类型和重量。
- 在加载之前，弯曲、扇形展开并对齐特殊介质。
- 打印机可能以降速打印以防止对定影器造成损坏。
- 如需有关卡片纸和标签的更多信息，请参阅 Lexmark 网站：<http://support.lexmark.com> 上的 *Card Stock & Label Guide*（卡片纸和标签使用指南）。

纸张使用指南

纸张特性

下列纸张特性影响打印质量和可靠性。在使用它们打印之前，请考虑下列因素：

重量

打印机进纸匣和多功能进纸器能够自动送入纸张重量在 60 - 176 克/平方米（16-47 磅）之间的纵向纹理纸张。2100 页进纸匣能够自动送入纸张重量最多为 60 - 135 克/平方米（16-36 磅）的纵向纹理纸张。轻于 60 克/平方米（16 磅）的纸张可能硬度不够而不能正确进纸，从而可能造成卡纸。

注意： 双面打印支持 60 - 176 克/平方米（16 - 47 磅）的纸张。

卷曲度

卷曲是纸张在其边缘有弯曲的趋势。过度卷曲会造成进纸问题。当纸张通过打印机，经受高温后会出现卷曲。将打开包装的纸张保存在炎热、潮湿、寒冷或干燥的环境中，即使是在进纸匣中，也可能使纸张在打印之前卷曲，从而造成进纸问题。

平滑度

纸张的平滑度直接影响打印质量。如果纸张太粗糙，碳粉将不能正确地熔印到纸张上。如果纸张太光滑，可能造成进纸或打印质量问题。请始终使用 100 - 300 Sheffield 点之间的纸张；介于 150 - 250 Sheffield 点之间的平滑度可产生最佳打印质量。

水分含量

纸张中的水分含量影响打印质量和打印机正确进纸的能力。在使用之前请一直将纸张存放在原包装中。这将限制纸张暴露而改变水分含量，水分含量的改变会降低纸张的性能。

在打印前 24 至 48 小时将存放在原包装中的纸张放在与打印机相同的环境中。如果存储或运输环境与打印机环境相差很大，可将时间延长几天。厚纸也可能需要更长的调整期。

纹理方向

纹理是指纸张中的纸纤维排列方向。纹理可以是纵向，沿着纸张的长度，或者横向，沿着纸张的宽度。

对于 60 - 176 克/平方米（16-47 磅）的纸张，建议使用纵向纹理的纸张。

纤维含量

大多数高质量静电复印纸张是用 **100%** 化学制浆木材制成的。这样的含量提供给纸张高度稳定性，从而降低进纸问题，并提高打印质量。包含棉类纤维的纸张对纸张处理能力有负面影响。

选择纸张

使用适当的纸张可防止卡纸并有助于确保无故障打印。

要帮助避免卡纸和很差的打印质量：

- 总是使用新的、未被损坏的纸张。
- 在加载纸张之前，了解纸张的推荐可打印面。此信息通常在纸张包装上指出。
- 不要使用经手工切割或裁剪的纸张。
- 不要在同一个进纸匣中混合纸张尺寸、类型或重量；混合使用会造成卡纸。
- 不要使用涂层纸，除非它们是专为电子照排印刷设计的。

选择预印表单和信签

- 对于 **60 - 90 克/平方米 (16 - 24 磅)** 的纸张，请使用纵向纹理。
- 仅使用以胶版或雕版印刷的表单和信签。
- 避免使用粗糙或重纹理表面的纸张。
- 使用不受碳粉中的树脂影响的墨水。氧化墨水和油墨通常可以满足这些要求；乳胶墨水可能不满足。
- 在大量购买准备使用的预印表单和信签之前应先试用一些样张。这样可以确定预印表单或信签中的墨水是否会影响打印质量。
- 若有疑问，请与您的纸张供应商联系。

使用再生纸和其他办公用纸

作为具有环保意识的公司，Lexmark 支持使用专为激光（电子照排）打印机用途而生产的再生纸。

虽然不能完全说所有再生纸都将很好地进纸，但 Lexmark 还是一贯对代表全球市场上供应的再生定度复印纸的纸张进行测试。此科学测试是严谨和守纪地进行的。许多因素被单独和整体考虑，包括下列各项：

- 消费后废物的数量（Lexmark 测试最高达 **100%** 的消费后废物含量。）
- 温度和湿度条件（测试场所模拟世界各地的气候。）
- 水分含量（商业纸张应含有较低的水分含量：**4 - 5%**。）
- 抗弯曲性和适当的硬度意味着最适合通过打印机。
- 厚度（影响能被加载到进纸匣中的纸张数量）
- 表面粗糙度（以 **Sheffield** 单位度量，影响打印清晰度和碳粉熔印到纸张上的好坏程度）
- 表面摩擦力（决定纸张分离的难易程度）
- 纹理和构成（影响卷曲度，它也影响纸张在通过打印机时如何表现的方法）
- 明亮度和纹理（外观和感觉）

再生纸好过以往；但是，纸张中的再生生物含量影响对杂质的控制度。虽然再生纸是一个很好的环保打印途径，但是它们并不完美。脱墨和处理添加剂（例如着色剂和“胶水”）所需的能源经常产生比正常的纸张生产更多的碳排放。但是，使用再生纸总体上能够实现更好的资源管理。

通常，Lexmark 关心基于其产品的使用寿命周期评估的纸张的合理使用。为了更好地理解打印机对环境的影响，公司已委托进行了大量的使用寿命周期评估，并发现纸张被确定为是在设备的整个使用寿命期间（从设计到寿命终止）内产生碳排放的主要贡献者（高达 80%）。这是因为纸张生产要求能源密集的制造工艺。

因此，Lexmark 努力培养客户及合作伙伴将纸张的影响最小化。使用再生纸是一个途径。消除过度和不必要的纸张消耗是另一个途径。Lexmark 作好充分准备帮助客户将打印和复印废物减到最少。此外，公司鼓励从实行持续林业经营的供应商处购买纸张。

虽然保留了供特殊应用的加工者的产品列表，但 Lexmark 不认可特定的供应商。无论如何，下列纸张选择指导将帮助减轻打印对环境的影响：

- 1 最少化纸张消耗。
- 2 对木质纤维的来源有所选择。请从那些拥有证书（例如森林管理委员会（FSC）或森林认证体系认可计划（PEFC））的供应商处购买。这些证书保证纸张制造商使用的木质纸浆来自具有环保和社会责任心的从事森林管理和重建活动的林业经营者。
- 3 根据打印需要选择最适当的纸张：正常的 75 或 80 克/平方米经认证纸张，较轻重量的纸张或再生纸。

不可接受的纸张实例

测试结果表明下列纸张类型在用于激光打印机时存在风险：

- 用于免复写纸复印、经过化学处理的纸张，也称为无碳纸
- 含有可能污染打印机的化学物质的预印纸
- 可能受打印机定影器温度影响的预印纸
- 要求定位精度（在页面上精确设定打印位置）高于 ± 2.3 毫米（ ± 0.9 英寸）的预印纸，例如光学字符识别（OCR）表格。有些情况下，可以使用软件应用程序调整定位，以在这些表格上成功打印。
- 涂层纸（可擦写的铜版纸）、合成纸、热敏纸
- 边缘粗糙、表面粗糙或纹理密集的纸张，或者卷曲的纸张
- 不符合 EN12281:2002（欧洲测试）的再生纸
- 重量小于 60 克/平方米（16 磅）的纸张
- 几个部分组成的表单或文档

如需有关 Lexmark 的更多信息，请访问 www.lexmark.com。通过 Environmental Sustainability（环境保护）链接可以找到一般与可持续发展相关的信息。

保存纸张

请使用下列纸张存储指南来帮助避免卡纸和打印质量不稳定：

- 要获得最佳效果，请将纸张保存在温度为 21°C（70°F），相对湿度为 40% 的环境中。大多数标签制造商建议在温度为 18 - 24°C（65 - 75°F），相对湿度在 40 至 60% 之间的环境中打印。
- 将纸张放在纸箱中，并放在平板或支架上保存，不要直接放在地面上。
- 存储时，将单独包装的纸张放在平面上。
- 不要在单独包装的纸张上放置任何物品。
- 只有当您准备将纸张加载到打印机中时，才将纸张从纸箱或包装中取出。纸箱和包装有助于保持纸张清洁、干燥和平整。

支持的纸张尺寸、类型和重量

下列表格提供有关标准和可选纸张来源的信息以及它们支持的纸张类型。

注意：如需使用未列出的纸张尺寸，请选择最接近的较大列出尺寸。

支持的纸张尺寸

纸张尺寸 ¹	大小	250 或 550 页进纸匣	2100 页进 纸匣	多功能进 纸器	双面打 印	ADF	扫描仪玻 璃
A4	210 x 297 毫米 (8.3 x 11.7 英寸)	✓	✓	✓	✓	✓	✓
A5	148 x 210 毫米 (5.8 x 8.3 英寸)	✓	✓ ³	✓	✓	✓	✓
A6	105 x 148 毫米 (4.1 x 5.8 英寸)	✓	x	✓	x	✓	✓
JIS B5	182 x 257 毫米 (7.2 x 10.1 英寸)	✓	x	✓	✓	✓	✓
Letter	216 x 279 毫米 (8.5 x 11 英寸)	✓	✓	✓	✓	✓	✓
Legal	216 x 356 毫米 (8.5 x 14 英寸)	✓	✓	✓	✓	✓	✓
Executive	184 x 267 毫米 (7.3 x 10.5 英寸)	✓	x	✓	✓	✓	✓
Oficio (墨西哥)	216 x 340 毫米 (8.5 x 13.4 英寸)	✓	✓	✓	✓	✓	✓
Folio	216 x 330 毫米 (8.5 x 13 英寸)	✓	✓	✓	✓	✓	✓
Statement	140 x 216 毫米 (5.5 x 8.5 英寸)	✓	x	✓	✓	✓	✓
Universal²	105 x 216 毫米至 216 x 356 毫米 (4.13 x 8.5 英寸至 8.5 x 14 英寸)	✓	x	✓	✓	✓	✓
7 3/4 Envelope (Monarch)	98 x 191 毫米 (3.9 x 7.5 英寸)	✓	x	✓	x	x	✓
9 Envelope	98 x 225 毫米 (3.9 x 8.9 英寸)	✓	x	✓	x	x	✓
10 Envelope	105 x 241 毫米 (4.1 x 9.5 英寸)	✓	x	✓	x	x	✓

¹ 如果不能在打印机控制面板上设置您首选的默认纸张尺寸，您可以从“纸张尺寸/类型”菜单选择与进纸匣中的长度导片位置相应的常用纸张尺寸。如果纸张尺寸不可用，请选择 **Universal** 或关闭进纸匣尺寸检测。如需更多信息，请与客户支持联系。

² 为支持两面（双面）打印，**Universal** 宽度必须在 105 毫米（4.13 英寸）和 216 毫米（8.5 英寸）之间；**Universal** 长度必须在 216 毫米（8.5 英寸）和 356 毫米（14 英寸）之间。

³ 支持纸张以长边方向加载。

纸张尺寸 ¹	大小	250 或 550 页进纸匣	2100 页进纸匣	多功能进纸器	双面打印	ADF	扫描仪玻璃
DL Envelope	110 x 220 毫米 (4.3 x 8.7 英寸)	✓	x	✓	x	x	✓
C5 Envelope	162 x 229 毫米 (6.38 x 9.01 英寸)	✓	x	✓	x	x	✓
B5 Envelope	176 x 250 毫米 (6.93 x 9.84 英寸)	✓	x	✓	x	x	✓
其他信封	98 x 162 毫米 (3.9 x 6.4 英寸) 至 176 x 250 毫米 (6.9 x 9.8 英寸)	✓	x	✓	x	x	✓

¹ 如果不能在打印机控制面板上设置您首选的默认纸张尺寸，您可以从“纸张尺寸/类型”菜单选择与进纸匣中的长度导片位置相应的常用纸张尺寸。如果纸张尺寸不可用，请选择 **Universal** 或关闭进纸匣尺寸检测。如需更多信息，请与客户支持联系。

² 为支持两面（双面）打印，**Universal** 宽度必须在 105 毫米（4.13 英寸）和 216 毫米（8.5 英寸）之间；**Universal** 长度必须在 216 毫米（8.5 英寸）和 356 毫米（14 英寸）之间。

³ 支持纸张以长边方向加载。

支持的纸张类型和重量

打印机引擎支持 60 - 176 克/平方米（16 - 47 磅）的纸张重量。

注意： 标签、透明胶片、信封和卡片纸总是以降速打印。



纸张类型	250 或 550 页进纸匣	2100 页进纸匣	多功能进纸器	双面打印	ADF	扫描仪玻璃
纸张	✓	✓	✓	✓	✓	✓
卡片纸	✓	x	✓	✓	x	✓
普通信封	✓	x	✓	x	x	✓
粗糙信封	✓	x	✓	x	x	✓
纸张和乙烯基标签	✓	x	✓	x	✓	✓
药品标签	✓	x	✓	✓	✓	✓
透明胶片	✓	x	✓	x	✓	✓

打印

打印表单和文档

打印表单

使用“表单与收藏夹”应用程序来快速方便地访问常用的表单或经常打印的其他信息。在您能够使用此应用程序之前，请首先在打印机上设置它。如需更多信息，请参阅第 21 页“设置‘表单与收藏夹’”。

- 1 从打印机主屏幕，导航至：
表单与收藏夹 > 从列表中选择表单 > 输入份数 > 调整其他设置
- 2 根据您的打印机型号，请触摸 、 或提交。

打印文档

- 1 从打印机控制面板上的“纸张”菜单，设置纸张类型和尺寸来匹配加载的纸张。
- 2 发送打印作业：

对于 Windows 用户

- a 打开文档后，单击文件 > 打印。
- b 单击属性、首选项、选项或设置。
- c 如果需要，请调整设置。
- d 单击确定 > 打印。

对于 Macintosh 用户

- a 在“设定页面”对话框中定制设置：
 - 1 打开文档后，选择文件 > 设定页面。
 - 2 选择纸张尺寸或创建与加载的纸张相符的自定义尺寸。
 - 3 单击好。
- b 在“打印”对话框中定制设置：
 - 1 打开文档后，选择文件 > 打印。
如果需要，单击提示三角形来查看更多选项。
 - 2 如果需要，从“打印”对话框和弹出菜单调整设置。

注意：要使用特定类型的纸张打印，请根据加载的纸张调整纸张类型设置，或者选择适当的进纸匣或进纸器。

- 3 单击打印。

调整碳粉浓度

- 1 打开 Web 浏览器，然后在地址字段中键入打印机 IP 地址。

注意：

- 在打印机主屏幕上查看打印机 IP 地址。IP 地址显示为用小数点分隔的四组数字，例如 123.123.123.123。
- 如果您正在使用代理服务器，请临时禁用它以便正确加载 Web 页。

2 单击**设置 >打印设置 >质量菜单 >碳粉浓度**。

3 调整碳粉浓度，然后单击**提交**。

使用打印机控制面板

1 从主屏幕，导览至：

 >设置 >打印设置 >质量菜单 >碳粉浓度

2 调整设置，然后触摸**提交**。

从闪存驱动器打印

从闪存驱动器打印

注意：

- 在打印加密的 PDF 文件之前，您将得到提示，从打印机控制面板键入文件密码。
- 您不能打印未取得打印许可的文件。

1 将闪存驱动器插入 USB 端口中。

**注意：**

- 当插入闪存驱动器时，一个闪存驱动器图标出现在打印机主屏幕上。
- 如果您在打印机要求关注（如发生卡纸）时插入闪存驱动器，打印机将忽略闪存驱动器。

- 如果您在打印机正在处理其他打印作业时插入闪存驱动器，打印机显示屏上会出现**忙**。在处理完这些打印作业后，您可能需要查看挂起作业列表来从闪存驱动器打印文档。

警告—可能的损坏：当正在从内存设备打印、读取或写入时，请勿触摸所示区域中的 **USB** 电缆、任何无线网络适配器、任何连接器、内存设备或打印机。否则，可能会丢失数据。



- 2 从打印机控制面板，触摸您要打印的文档。
- 3 触摸箭头来获得文档的预览。
- 4 使用 **+** 或 **-** 来指定要打印的份数，然后触摸**打印**。

注意：

- 在文档结束打印之前请不要从 **USB** 端口中移除闪存驱动器。
- 如果您在离开最初的 **USB** 菜单屏幕后将闪存驱动器留在打印机上，请在主屏幕上触摸**挂起作业**来从闪存驱动器打印文件。

支持的闪存驱动器和文件类型

注意：

- 高速 **USB** 闪存驱动器必须支持全速标准。不支持低速 **USB** 设备。
- **USB** 闪存驱动器必须支持文件分配表 (**FAT**) 系统。不支持使用“新技术文件系统 (**NTFS**)”或任何其他文件系统格式化的设备。

推荐的闪存驱动器	文件类型
<ul style="list-style-type: none"> • Lexar JumpDrive FireFly (512 MB 和 1 GB) • SanDisk Cruzer Micro (512MB 和 1GB) • Sony Micro Vault Classic (512MB 和 1GB) 	文档: <ul style="list-style-type: none"> • .pdf • .xps 图像: <ul style="list-style-type: none"> • .dcm • .gif • .jpeg 或 .jpg • .bmp • .pcx • .tiff 或 .tif • .png • .fls

使用特殊介质

使用卡片纸的提示

卡片纸是较重的单层特殊介质。它的许多可变特性，例如水分含量、厚度和纹理会严重影响打印质量。

- 从打印机控制面板，在“纸张”菜单中设置纸张尺寸、类型、纹理和重量以匹配进纸匣中加载的卡片纸。
- 在大量购买准备使用的卡片纸之前应先试用一些样张。
- 从进纸匣设置指定纸张纹理和重量以匹配进纸匣中加载的纸张。
- 预打印、穿孔以及折皱会严重影响打印质量并造成卡纸或其他进纸问题。
- 在进纸匣中加载卡片纸之前，请弯曲并扇形展开卡片纸，使它们松散。对齐纸张的边缘。

使用信封的提示

- 从打印机控制面板，在“纸张”菜单中设置纸张尺寸、类型、纹理和重量以匹配进纸匣中加载的信封。
- 在大量购买准备使用的信封之前应先试用一些样张。
- 使用专为激光打印机设计的信封。
- 要充分发挥打印机性能，请使用以 90 克/平方米（24 磅）的纸张或 25 % 含棉量的纸张制造的信封。
- 只使用无破损包装中的新信封。
- 要使性能最优化并使卡纸最少，请不要使用下列信封：
 - 过度卷曲或扭曲。
 - 粘在一起或有任何损坏。
 - 有窗口、镂空、穿孔、挖剪图案或压纹。
 - 有金属扣、线扣或折叠杆。
 - 带联锁设计。
 - 贴有邮票。
 - 当封舌处于封住或关闭位置时有暴露的粘胶。
 - 有弯曲的边角。
 - 粗糙、褶皱或有涂层。

- 调整宽度导片，使它适合信封的宽度。
- 在进纸匣中加载信封之前，请弯曲并扇形展开信封，使它们松散。对齐信封的边缘。

注意：高湿度（超过 60%）和高打印温度结合可能使信封变皱或使信封封口封住。

使用标签的提示

- 从打印机控制面板，在“纸张”菜单中设置纸张尺寸、类型、纹理和重量以匹配进纸匣中加载的标签。
- 在大量购买准备使用的标签之前应先试用一些样张。
- 如需有关标签打印、特性和设计的更多信息，请参阅 Lexmark 的 Web 站点：<http://support.lexmark.com> 上的 *Card Stock & Label Guide*（卡片纸和标签使用指南）。
- 使用专为激光打印机设计的标签。
- 不要使用底衬光滑的标签。
- 使用完整的标签页。不完整的标签页会导致标签在打印时脱落，从而造成卡纸。不完整标签页上的粘胶还会污染打印机和碳粉盒，这样造成的打印机和碳粉盒的损坏不在保修范围内。
- 不要使用有暴露粘胶的标签。

使用信签的提示

- 使用专为激光打印机设计的信签。
- 在大量购买准备使用的信签之前应先试用一些样张。
- 在加载信签之前，弯曲并扇形展开透明胶片以防止它们粘连在一起。
- 当使用信签打印时页面方向很重要。

来源	打印	可打印面	纸张方向
进纸匣	一面	打印面朝下	加载纸张时，让顶边朝着进纸匣的前部。
进纸匣	两面	打印面朝上	加载纸张时，让底边先进入打印机。
多功能进纸器	一面	打印面朝上	加载纸张时，让顶边先进入打印机。
多功能进纸器	两面	打印面朝下	加载纸张时，让底边先进入打印机。
注意： 请与制造商或供应商一起检查以确定预印信签是否能用于激光打印机。			

使用透明胶片的提示

- 从打印机控制面板，在“纸张”菜单中设置纸张尺寸、类型、纹理和重量以匹配进纸匣中加载的透明胶片。
- 在大量购买准备使用的透明胶片之前应先打印测试页。
- 使用专为激光打印机设计的透明胶片。
- 避免在透明胶片上留下指印，以防止出现打印质量问题。
- 在加载透明胶片之前，弯曲并扇形展开透明胶片以防止它们粘连在一起。

打印保密和其他挂起作业

在打印机中保存打印作业

- 1 从打印机控制面板，导览至：

 >安全 >保密打印 > 选择打印作业类型

使用	来
最多无效 PIN 码	限制能够输入无效 PIN 码的次数。 注意： 当达到限制时，对应于该用户名和 PIN 码的打印作业将被删除。
保密打印有效期	将打印作业挂起在计算机中，直到您从打印机控制面板输入 PIN 码。 注意： PIN 码从计算机设置。它必须是使用数字 1 - 9 的四位数。
重复作业有效期	打印并将打印作业保存在打印机内存中。
校验作业有效期	打印一份打印作业的副本，并挂起剩余的副本。它允许您检查第一份副本是否令人满意。当打印出所有副本时，打印作业自动从打印机内存中被删除。
保留作业有效期	保存打印作业以便稍后打印。 注意： 打印作业被挂起，直到从“挂起作业”菜单中被删除。
注意：	
<ul style="list-style-type: none"> • 如果打印机需要额外内存来处理其他挂起作业，“保密”、“校验”、“保留”和“重复”打印作业可能被删除。 • 您可以设置打印机将打印作业保存在打印机内存中，直到您从打印机控制面板启动打印作业。 • 所有能够由用户在打印机上启动的打印作业被称为 <i>挂起作业</i>。 	

2 触摸提交。

打印保密和其他挂起作业

注意：保密和校验打印作业在打印完毕后被自动从内存中删除。重复和保留作业在您删除它们之前被 *挂起* 在打印机中。

对于 Windows 用户

- 1 打开文档后，单击文件 >打印。
- 2 单击属性、首选项、选项或设置。
- 3 单击打印并挂起。
- 4 选择打印作业类型（“保密”、“重复”、“保留”或“校验”），然后分配用户名。对于保密打印作业，还要输入四位数的 PIN 码。
- 5 单击确定或打印。
- 6 从打印机主屏幕，释放打印作业。
 - 对于保密打印作业，导览至：
挂起作业 > 选择您的用户名 > 保密作业 > 输入 PIN 码 > 打印
 - 对于其他打印作业，导览至：
挂起作业 > 选择您的用户名 > 选择打印作业 > 指定份数 > 打印

对于 Macintosh 用户

- 1 打开文档后，选择文件 >打印。
如果需要，单击提示三角形来查看更多选项。
- 2 从打印选项或“份数和页数”弹出菜单中选择作业路由。

- 3 选择打印作业类型（“保密”、“重复”、“保留”或“校验”），然后分配用户名。对于保密打印作业，还要输入四位数的 PIN 码。
- 4 单击**好**或**打印**。
- 5 从打印机主屏幕，释放打印作业。
 - 对于保密打印作业，导航至：
挂起作业 > 选择您的用户名 > **保密作业** > 输入 PIN 码 > **打印**
 - 对于其他打印作业，导航至：
挂起作业 > 选择您的用户名 > 选择打印作业 > 指定份数 > **打印**

修改保密打印设置

注意：此特性仅在网络打印机或连接到打印服务器的打印机中可用。

- 1 打开 Web 浏览器，然后在地址字段中键入打印机 IP 地址。

注意：

- 在打印机主屏幕上查看打印机 IP 地址。IP 地址显示为用小数点分隔的四组数字，例如 123.123.123.123。
- 如果您正在使用代理服务器，请临时禁用它以便正确加载 Web 页。

- 2 单击**配置** > **其他设置** 选项卡 > **安全** > **保密打印设置**。
- 3 修改设置：
 - 设置尝试输入 PIN 码的最多次数。当用户超过该值时，该用户的所有作业将被删除。
 - 为保密打印作业设置一个到期时间。当用户在该时间段内没有打印作业时，该用户的所有作业将被删除。
- 4 保存修改的设置。

打印信息页

打印字体样本列表

- 1 从主屏幕，导航至：



> **报告** > **打印字体**

- 2 触摸 **PCL 字体**或 **PostScript 字体**。

打印目录列表

目录列表显示保存在闪存或打印机硬盘中的资源。

从主屏幕，导航至：



> **报告** > **打印目录**

取消打印作业

从打印机控制面板取消打印作业

- 1 从打印机控制面板，触摸**取消作业**或在键盘上按 。
- 2 触摸您要取消的打印作业，然后触摸**删除选定作业**。

从计算机取消打印作业

对于 Windows 用户

- 1 打开“打印机”文件夹。
 - a 单击 ，或单击**开始**，然后单击**运行**。
 - b 在“开始搜索”或“运行”对话框中，键入 **control printers**。
 - c 按 **Enter**（回车键），或单击**确定**。
- 2 双击打印机图标。
- 3 选择您要取消的打印作业。
- 4 单击**删除**。

对于 Macintosh 用户

- 1 从 Apple 菜单，导览至下面某一项：
 - **系统预置 > 打印和扫描 > 选择打印机 > 打开打印队列**
 - **系统预置 > 打印和传真 > 选择打印机 > 打开打印队列**
- 2 从打印机窗口，选择您要取消的打印作业，然后单击**删除**。

复印

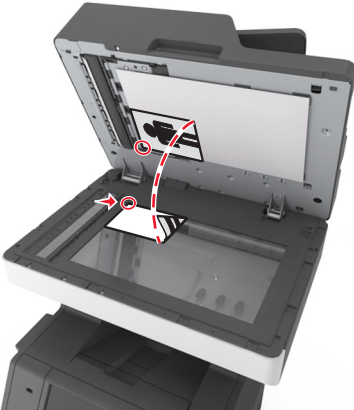
自动文档传送器 (ADF)	扫描仪玻璃
 <p>ADF 用于多页文档，包括两面（双面）打印页。</p>	 <p>扫描仪玻璃用于单页文档、书页、小物品（如明信片或照片）、透明胶片、照片纸或薄介质（如杂志剪报）。</p>

制作副本

进行快速复印

1 将原始文档面朝上放入 ADF 进纸匣中，让短边先进入，或面朝下放在扫描仪玻璃上。

注意：

- 请勿将明信片、照片、小物品、透明胶片、照片纸或薄介质（例如杂志剪报）放入 ADF 进纸匣中。请将这些物品放在扫描仪玻璃上。
- 当纸张正确加载时，ADF 指示灯会变亮。

2 如果您将文档放入 ADF 进纸匣中，请调整纸张导片。

注意： 为避免剪裁图像，请确认原始文档的尺寸与复印纸张的尺寸相同。

3 从打印机控制面板，按 。

使用 ADF 复印

1 将原始文档面朝上放入 ADF 进纸匣中，让短边先进入。

注意：

- 请勿将明信片、照片、小物品、透明胶片、照片纸或薄介质（例如杂志剪报）放入 ADF 进纸匣中。请将这些物品放在扫描仪玻璃上。
- 当纸张正确加载时，ADF 指示灯会变亮。

2 调整纸张导片。

3 从主屏幕，导航至：

复印 > 指定复印设置 > 复印

使用扫描仪玻璃复印

1 将原始文档面朝下放在扫描仪玻璃的左上角上。

2 从主屏幕，导航至：

复印 > 指定复印设置 > 复印

如果您要扫描更多页面，请将下一个文档放在扫描仪玻璃上，然后触摸**扫描下一页**。

3 触摸**完成作业**。

复印照片

1 将照片面朝下放在扫描仪玻璃的左上角上。

2 从主屏幕，导航至：

复印 > 内容 > 照片 > 

3 从“内容来源”菜单，导航至：

照片/底片 >  > 复印

注意：如果您要复印更多照片，请将下一张照片放在扫描仪玻璃上，然后触摸**扫描下一页**。

4 触摸**完成作业**。

使用特殊介质复印

使用透明胶片复印

1 将原始文档面朝上放入 ADF 进纸匣中，让短边先进入，或面朝下放在扫描仪玻璃上。

注意：

- 请勿将明信片、照片、小物品、透明胶片、照片纸或薄介质（例如杂志剪报）放入 ADF 进纸匣中。请将这些物品放在扫描仪玻璃上。
- 当纸张正确加载时，ADF 指示灯会变亮。

2 从主屏幕，导航至：

复印 > 复印来源 > 选择原始文档的尺寸 > 

3 导览至:

复印到 > 选择装有透明胶片的进纸匣 > **复印**

如果没有进纸匣装有透明胶片，请导览至:

手动进纸器 >  > 选择透明胶片的尺寸 >  > **透明胶片** > 

4 将透明胶片加载到多功能进纸器中，然后触摸**复印**。

使用信签复印

1 将原始文档面朝上放入 ADF 进纸匣中，让短边先进入，或面朝下放在扫描仪玻璃上。

注意:

- 请勿将明信片、照片、小物品、透明胶片、照片纸或薄介质（例如杂志剪报）放入 ADF 进纸匣中。请将这些物品放在扫描仪玻璃上。
- 当纸张正确加载时，ADF 指示灯会变亮。

2 如果您将文档放入 ADF 进纸匣中，请调整纸张导片。

3 从主屏幕，导览至:

复印 > **复印来源** > 选择原始文档的尺寸 > 

4 导览至:

复印到 > 选择装有信签的进纸匣 > **复印**

5 如果没有进纸匣支持信签，请导览至:

手动进纸器 > 选择信签的尺寸 > **信签**

6 加载信签时，让打印面朝上，顶边先进入多功能进纸器，然后触摸**复印**。

定制复印设置

复印到不同的尺寸

1 将原始文档面朝上放入 ADF 进纸匣中，让短边先进入，或面朝下放在扫描仪玻璃上。

注意:

- 请勿将明信片、照片、小物品、透明胶片、照片纸或薄介质（例如杂志剪报）放入 ADF 进纸匣中。请将这些物品放在扫描仪玻璃上。
- 当纸张正确加载时，ADF 指示灯会变亮。

2 如果您将文档放入 ADF 进纸匣中，请调整纸张导片。

3 从主屏幕，导览至:

复印 > **复印来源** > 选择原始文档的尺寸 > 

4 导览至:

复印到 > 选择用于复印的新尺寸 >  > **复印**

使用选定进纸匣中的纸张进行复印

1 将原始文档面朝上放入 ADF 进纸匣中，让短边先进入，或面朝下放在扫描仪玻璃上。

注意：

- 请勿将明信片、照片、小物品、透明胶片、照片纸或薄介质（例如杂志剪报）放入 ADF 进纸匣中。请将这些物品放在扫描仪玻璃上。
- 当纸张正确加载时，ADF 指示灯会变亮。

2 如果您将文档放入 ADF 进纸匣中，请调整纸张导片。

3 从主屏幕，导览至：

复印 > 复印来源 > 选择原始文档的尺寸 > 

4 导览至：

复印到 > 选择装有您要使用的纸张类型的进纸匣 > 

5 触摸复印。

复印不同的纸张尺寸

请使用 ADF 来复印使用不同纸张尺寸的原始文档。根据加载的纸张尺寸以及“复印到”和“复印来源”设置，每个副本或者被打印在混合的纸张尺寸上（例 1），或者被缩放以适合单一的纸张尺寸（例 2）。

例 1：在混合的纸张尺寸上复印

1 将原始文档面朝上放入 ADF 进纸匣中，让短边先进入，或面朝下放在扫描仪玻璃上。

注意：

- 请勿将明信片、照片、小物品、透明胶片、照片纸或薄介质（例如杂志剪报）放入 ADF 进纸匣中。请将这些物品放在扫描仪玻璃上。
- 当纸张正确加载时，ADF 指示灯会变亮。

2 如果您将文档放入 ADF 进纸匣中，请调整纸张导片。

3 从主屏幕，导览至：

复印 > 复印来源 > 混合尺寸 > 

4 导览至：

复印到 > 自动尺寸匹配 >  > 复印

扫描仪将在扫描时识别不同的纸张尺寸。副本被打印在与原始文档的纸张尺寸相应的混合纸张尺寸上。

例 2：在单一的纸张尺寸上复印

1 将原始文档面朝上放入 ADF 进纸匣中，让短边先进入，或面朝下放在扫描仪玻璃上。

注意：

- 请勿将明信片、照片、小物品、透明胶片、照片纸或薄介质（例如杂志剪报）放入 ADF 进纸匣中。请将这些物品放在扫描仪玻璃上。

- 当纸张正确加载时，ADF 指示灯会变亮。

2 如果您将文档放入 ADF 进纸匣中，请调整纸张导片。

3 从主屏幕，导览至：

复印 > 复印来源 > 混合尺寸 > 

4 导览至：

复印到 > Letter >  > 复印

扫描仪将在扫描时识别不同的纸张尺寸，然后将混合的纸张尺寸缩放到适合选定的纸张尺寸。

在纸张的两个面上复印（双面打印）

1 将原始文档面朝上放入 ADF 进纸匣中，让短边先进入，或面朝下放在扫描仪玻璃上。

注意：

- 请勿将明信片、照片、小物品、透明胶片、照片纸或薄介质（例如杂志剪报）放入 ADF 进纸匣中。请将这些物品放在扫描仪玻璃上。
- 当纸张正确加载时，ADF 指示灯会变亮。

2 如果您将文档放入 ADF 进纸匣中，请调整纸张导片。

3 从主屏幕，导览至：

复印 > 面数（双面打印） > 选择首选的双面打印方法

注意：对于首选的双面打印方法，第一个数字代表原始文档的面数；第二个数字代表副本的面数。例如，如果您有 2 面的原始文档并且希望获得 2 面的副本，那么请选择“2 面到 2 面”。

4 触摸  > 复印。

缩小或放大副本

副本可以缩放为原始文档尺寸的 25% 到 400%。

1 将原始文档面朝上放入 ADF 进纸匣中，让短边先进入，或面朝下放在扫描仪玻璃上。

注意：

- 请勿将明信片、照片、小物品、透明胶片、照片纸或薄介质（例如杂志剪报）放入 ADF 进纸匣中。请将这些物品放在扫描仪玻璃上。
- 当纸张正确加载时，ADF 指示灯会变亮。

2 如果您将文档放入 ADF 进纸匣中，请调整纸张导片。

3 从主屏幕，触摸复印。

4 从“缩放”区域，触摸  或  来以 1% 的量减小或增大值。

在手动设置“缩放”之后触摸“复印到”或“复印来源”会将缩放值更改回“自动”。

注意：“自动”是出厂默认设置。此设置自动调整原始文档的扫描图像以适合您正在用于复印的纸张尺寸。

5 触摸复印。

调整复印质量

1 将原始文档面朝上放入 ADF 进纸匣中，让短边先进入，或面朝下放在扫描仪玻璃上。

注意：

- 请勿将明信片、照片、小物品、透明胶片、照片纸或薄介质（例如杂志剪报）放入 ADF 进纸匣中。请将这些物品放在扫描仪玻璃上。
- 当纸张正确加载时，ADF 指示灯会变亮。

2 如果您将文档放入 ADF 进纸匣中，请调整纸张导片。

3 从主屏幕，导览至：

复印 > 内容

4 触摸最能代表您正在复印文档的内容类型的按钮。

- **文本**—原始文档的内容主要是文本或线条图案。
- **文本/照片**—原始文档是文本、图形和照片的混合。
- **照片**—原始文档主要是照片或图像。
- **图形**—原始文档主要是商业类型图形，如饼图、条形图和动画。

5 触摸 。

6 触摸最能代表您正在复印文档的内容来源的按钮。

- **彩色激光**—原始文档使用彩色激光打印机打印。
- **喷墨**—原始文档使用喷墨打印机打印。
- **杂志**—原始文档来自杂志。
- **印刷品**—原始文档使用印刷机印刷。
- **黑白激光**—原始文档使用单色激光打印机打印。
- **照片/底片**—原始文档是来自底片的照片。
- **报纸**—原始文档来自报纸。
- **其他**—原始文档使用备用或未知的打印机打印。

7 触摸  > 复印。

逐份打印副本

如果您打印文档的多份副本，您可以选择按批次打印副本（逐份打印）或按页组打印副本（非逐份打印）。



1 将原始文档面朝上放入 ADF 进纸匣中，让短边先进入，或面朝下放在扫描仪玻璃上。

注意：

- 请勿将明信片、照片、小物品、透明胶片、照片纸或薄介质（例如杂志剪报）放入 ADF 进纸匣中。请将这些物品放在扫描仪玻璃上。

- 当纸张正确加载时，ADF 指示灯会变亮。

2 如果您将文档放入 ADF 进纸匣中，请调整纸张导片。

3 从主屏幕，导览至：

复印 > 输入份数 > 逐份打印 > 选择首选的页序 >  > 复印

在副本之间放置分隔页

1 将原始文档面朝上放入 ADF 进纸匣中，让短边先进入，或面朝下放在扫描仪玻璃上。

注意：

- 请勿将明信片、照片、小物品、透明胶片、照片纸或薄介质（例如杂志剪报）放入 ADF 进纸匣中。请将这些物品放在扫描仪玻璃上。
- 当纸张正确加载时，ADF 指示灯会变亮。

2 如果您将文档放入 ADF 进纸匣中，请调整纸张导片。

3 从主屏幕，导览至：

复印 > 高级选项 > 分隔页

注意： 设置“逐份打印”为“1,2,3 - 1,2,3”来在份数之间放置分隔页。如果“逐份打印”设置为“1,1,1 - 2,2,2”，分隔页将被添加到复印作业的结尾。如需更多信息，请参阅第 95 页“逐份打印副本”。

4 请选择下列选项之一：

- 份数之间
- 作业之间
- 页面之间
- 关

5 触摸  > 复印。

将多个页面复印到一张纸上

为了节省纸张，您可以将多页文档的两个或四个连续页面复印到一张纸上。

注意：

- 确认将纸张尺寸设置为 Letter、Legal、A4 或 JIS B5。
- 确认将副本尺寸设置为 100%。

1 将原始文档面朝上放入 ADF 进纸匣中，让短边先进入，或面朝下放在扫描仪玻璃上。

注意：

- 请勿将明信片、照片、小物品、透明胶片、照片纸或薄介质（例如杂志剪报）放入 ADF 进纸匣中。请将这些物品放在扫描仪玻璃上。
- 当纸张正确加载时，ADF 指示灯会变亮。

2 如果您将文档放入 ADF 进纸匣中，请调整纸张导片。

3 从主屏幕，导览至：

复印 > 高级选项 > 纸张节省 > 选择您需要的输出 >  > 复印

注意：如果“纸张节省”设置为“关”，“打印页面边框”选项不可用。

创建自定义复印作业

自定义复印作业或作业创建用于将一组或多组原始文档组合为一个单一的复印作业。每一组可以使用不同的作业参数进行扫描。当提交复印作业并启用“自定义作业”时，扫描仪使用指定的设置扫描第一组原始文档，然后使用相同或不同的设置扫描下一组。

组的定义由扫描来源决定：

- 如果您在扫描仪玻璃上扫描文档，那么一组包含一页。
- 如果您使用 ADF 扫描多页，那么一组包含在 ADF 进纸匣变为空之前所有被扫描的页面。
- 如果您使用 ADF 扫描一页，那么一组包含一页。

例如：

1 将原始文档面朝上放入 ADF 进纸匣中，让短边先进入，或面朝下放在扫描仪玻璃上。

注意：

- 请勿将明信片、照片、小物品、透明胶片、照片纸或薄介质（例如杂志剪报）放入 ADF 进纸匣中。请将这些物品放在扫描仪玻璃上。
- 当纸张正确加载时，ADF 指示灯会变亮。

2 如果您将文档放入 ADF 进纸匣中，请调整纸张导片。

3 从主屏幕，导览至：

复印 > 高级选项 > 自定义作业 > 开 >  > 复印

注意：当到达一组结尾时，出现扫描屏幕。

4 将下一个文档面朝上放入 ADF 进纸匣中，让短边先进入，或面朝下放在扫描仪玻璃上，然后触摸从自动文档传送器扫描或从平板扫描。

注意：如果需要，请更改扫描作业设置。

5 如果您要扫描另一个文档，请重复之前的步骤。否则，请触摸完成作业。

在副本上放置信息

在页面上放置页眉或页脚

1 将原始文档面朝上放入 ADF 进纸匣中，让短边先进入，或面朝下放在扫描仪玻璃上。

注意：

- 请勿将明信片、照片、小物品、透明胶片、照片纸或薄介质（例如杂志剪报）放入 ADF 进纸匣中。请将这些物品放在扫描仪玻璃上。
- 当纸张正确加载时，ADF 指示灯会变亮。

2 如果您将文档放入 ADF 中，请调整纸张导片。

3 从主屏幕，导览至：

复印 > 高级选项 > 页眉/页脚 > 选择您要放置页眉或页脚的位置 > 选择您需要的页眉或页脚类型

4 根据您选定的页眉或页脚输入必需的信息，然后触摸**完成**。

5 触摸 ，然后按 。

在每一页上放置背景画面消息

背景画面消息能被放在每一页上。消息选项有“急件”、“密件”、“副本”、“自定义”和“草稿”。

1 将原始文档面朝上放入 ADF 进纸匣中，让短边先进入，或面朝下放在扫描仪玻璃上。

注意：

- 请勿将明信片、照片、小物品、透明胶片、照片纸或薄介质（例如杂志剪报）放入 ADF 进纸匣中。请将这些物品放在扫描仪玻璃上。
- 当纸张正确加载时，ADF 指示灯会变亮。

2 如果您将文档放入 ADF 进纸匣中，请调整纸张导片。

3 从主屏幕，导览至：

复印 > 高级选项 > 背景画面 > 选择背景画面消息 > 完成 > 复印

取消复印作业

当原始文档在 ADF 中时取消复印作业

当 ADF 开始处理文档时，请在打印机控制面板上触摸**取消作业**。

当使用扫描仪玻璃复印页面时取消复印作业

从主屏幕，触摸**取消作业**。

显示屏上出现**正在取消**。当作业被取消后，出现“复印”屏幕。

打印页面时取消复印作业。

1 从主界面触摸**取消作业**，或者在数字符号键区上按 。

2 触摸您希望取消的作业。

3 触摸**删除所选作业**。

理解复印选项

复印来源

此选项打开一个屏幕，您可以在这里选择原始文档的纸张尺寸。

- 触摸与原始文档相匹配的纸张尺寸。
- 要复印包含具有相同宽度的混合纸张尺寸的原始文档，请触摸**混合尺寸**。
- 要设置打印机自动检测原始文档的尺寸，请触摸**自动尺寸检测**。



复印到

此选项打开一个屏幕，您可以在这里输入您将用于打印副本的纸张尺寸和类型。

- 触摸与加载的纸张相符的纸张尺寸和类型。
- 如果“复印来源”和“复印到”的设置不同，打印机将自动调整“缩放”设置来适应差异。
- 如果您要用于复印的纸张类型或尺寸没有被加载到进纸匣之一中，请触摸**手动进纸器**，然后在多功能进纸器中手动加载纸张。
- 当“复印到”被设置为“自动尺寸匹配”时，每个副本与原始文档的纸张尺寸相匹配。如果匹配的纸张尺寸没有在任何一个进纸匣中，那么会出现**未发现纸张尺寸**，并提示在进纸匣或多功能进纸器中加载纸张。

缩放

此选项让您从您的原始文档以 25% 到 400% 之间的任何值按比例缩放来创建图像。您也可以设置自动缩放。

- 当复印到不同的纸张尺寸，如从 **legal** 尺寸到 **letter** 尺寸的纸张时，设置“复印来源”和“复印到”纸张尺寸自动缩放扫描图像以适合您用于复印的纸张尺寸。
- 要以 1% 的量减小或增大值，请在打印机控制面板上触摸  或 。要持续减小或增大值，请按按钮 2 秒或 2 秒以上的时间。

浓度

此选项让您调整副本相对于原始文档的深浅程度。

面数（双面打印）

此选项让您从一面或两面的原始文档制作一面或两面的副本。

逐份打印

此选项当打印文档的多份副本时，按顺序堆放打印作业的页面。

份数

此选项让您设置要打印的份数。

内容

此选项让您设置原始文档的类型和来源。

请从下列内容类型中选择：

- **图形**—原始文档主要是商业类型图形，如饼图、条形图和动画。
- **照片**—原始文档主要是照片或图像。
- **文本**—原始文档的内容主要是文本或线条图案。
- **文本/照片**—原始文档是文本、图形和照片的混合。

请从下列内容来源中选择：

- **黑白激光**—原始文档使用单色激光打印机打印。
- **彩色激光**—原始文档使用彩色激光打印机打印。
- **喷墨**—原始文档使用喷墨打印机打印。
- **杂志**—原始文档来自杂志。
- **报纸**—原始文档来自报纸。
- **其他**—原始文档使用备用或未知的打印机打印。
- **照片/底片**—原始文档是来自底片的照片。
- **印刷品**—原始文档使用印刷机印刷。



另存为快捷方式

此选项让您通过分配一个快捷方式名称来保存当前设置。

注意：选择此选项自动分配下一个可用的快捷方式号码。

使用高级选项

请从下列设置中选择：

- **高级双面打印**—此设置指定文档方向，无论文档是单面还是双面，以及文档如何装订。
- **高级图像**—此设置在您复印文档之前，更改或调整“自动居中”、“背景消除”、“色彩平衡”、“颜色漏失”、“对比度”、“镜像图像”、“反白图像”、“边对边扫描”、“阴影细节”、“清晰度”和“温度”设置。
- **创建小册子**—此设置创建小册子。您可以选择一面或两面。
注意：此选项仅在打印机硬盘已安装时出现。
- **封面页设置**—此项设置副本和小册子的封面页。
- **自定义作业**—此设置将多个扫描作业组合为一个单一的作业。
- **边缘消除**—此设置消除文档边缘周围的污迹或标记。您可以选择消除围绕纸张四边的相等区域，或是挑选特定的一边。“边缘消除”将清除选定区域内的所有内容，使该部分扫描上无任何内容。
- **页眉/页脚**—此设置插入日期或时间、页码、页码编号或自定义文本，然后将它们打印在指定的页眉或页脚位置上。
- **边距改变**—此设置通过移动扫描图像来增加或减少页边距的尺寸。触摸  或  来设置您需要的页边距。如果附加的边距太大，副本将被剪裁。
- **背景画面**—此设置创建覆盖副本内容的水印（或消息）。您可以从“急件”、“密件”、“复件”或“草稿”中选择，或者在“输入自定义文本”字段中输入自定义消息。您选择的文字将以浅色的大字横越每个页面。

- **纸张节省**—此设置将原始文档的两页或更多页打印在同一页上。“纸张节省”也被称为 **N 页** 打印，其中 **N** 代表页数。例如：“**2 页**”将文档的两页打印在单个页面上，“**4 页**”将文档的四页打印在单个页面上。
- **分隔页**—此设置将一张空白纸放在副本、页面或打印作业之间。分隔页可以从装有与您用于打印副本的纸张不同类型或颜色的纸张的进纸匣送入。
- **多页进纸传感器**—此设置检测 **ADF** 何时一次拾取多张纸，然后显示错误消息。

注意：此选项仅在精选的打印机型号中被支持。

电子邮件

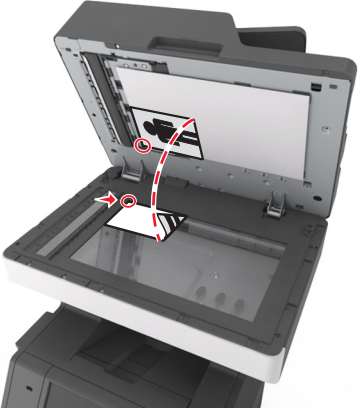
自动文档传送器 (ADF)	扫描仪玻璃
 <p>ADF 用于多页文档，包括两面（双面）打印页。</p>	 <p>扫描仪玻璃用于单页文档、书页、小物品（如明信片或照片）、透明胶片、照片纸或薄介质（如杂志剪报）。</p>

设置打印机发送电子邮件

设置电子邮件功能

1 打开 Web 浏览器，然后在地址字段中键入打印机 IP 地址。

注意：

- 在打印机主屏幕上查看打印机 IP 地址。IP 地址显示为用小数点分隔的四组数字，例如 123.123.123.123。
- 如果您正在使用代理服务器，请临时禁用它以便正确加载 Web 页。

2 单击 **设置 > 电子邮件/FTP 设置 > 电子邮件设置**。

3 输入适当的信息，然后单击 **提交**。

配置电子邮件设置

1 打开 Web 浏览器，然后在地址字段中键入打印机 IP 地址。

注意：

- 在打印机主屏幕上查看打印机 IP 地址。IP 地址显示为用小数点分隔的四组数字，例如 123.123.123.123。
- 如果您正在使用代理服务器，请临时禁用它以便正确加载 Web 页。

2 单击 **设置 > 电子邮件/FTP 设置 > 电子邮件设置**。

3 输入适当的信息，然后单击 **提交**。

创建电子邮件快捷方式

使用 Embedded Web Server 创建电子邮件快捷方式

1 打开 Web 浏览器，然后在地址字段中键入打印机 IP 地址。

注意：

- 在打印机主屏幕上查看打印机 IP 地址。IP 地址显示为用小数点分隔的四组数字，例如 123.123.123.123。
- 如果您正在使用代理服务器，请临时禁用它以便正确加载 Web 页。

2 单击**设置**。

3 从“其他设置”列，单击**管理快捷方式 > 电子邮件快捷方式设置**。

4 为电子邮件收件人键入唯一的名称，然后键入电子邮件地址。如果您输入多个地址，请用逗号分隔每一个地址。

5 单击**添加**。

使用打印机控制面板创建电子邮件快捷方式

1 从主屏幕，导览至：

电子邮件 > 收件人 > 键入电子邮件地址

要创建一组收件人，请触摸**下一个地址**，然后键入下一个收件人的电子邮件地址。

2 触摸**主题**，接着键入电子邮件主题，然后触摸**完成**。

3 触摸**消息**，接着键入您的消息，然后触摸**完成**。

4 调整电子邮件设置。

注意：如果您在创建电子邮件快捷方式之后更改设置，设置不会被保存。

5 触摸 。

6 为快捷方式键入唯一的名称，然后触摸**完成**。

7 检验快捷方式名称是否正确，然后触摸**确定**。

如果快捷方式名称不正确，请触摸**取消**，然后重新输入信息。

注意：

- 快捷方式名称出现在打印机主屏幕上的“电子邮件快捷方式”图标中。
- 当使用相同设置用电子邮件发送其他文档时，您可以使用快捷方式。

用电子邮件发送文档

您可以使用打印机以多种方式将扫描文档用电子邮件发送给一个或多个收件人。您可以键入电子邮件地址，使用快捷方式号码或使用地址簿。您也可以从打印机主屏幕使用“多目标扫描方案”或“我的快捷方式”应用程序。如需更多信息，请参阅“激活主屏幕应用程序”部分。

使用打印机控制面板发送电子邮件

- 1 将原始文档面朝上放入 ADF 进纸匣中，让短边先进入，或面朝下放在扫描仪玻璃上。

注意：

- 请勿将明信片、照片、小物品、透明胶片、照片纸或薄介质（例如杂志剪报）放入 ADF 进纸匣中。请将这些物品放在扫描仪玻璃上。
- 当纸张正确加载时，ADF 指示灯会变亮。

- 2 如果您将文档放入 ADF 进纸匣中，请调整纸张导片。

注意： 为避免剪裁图像，请确认原始文档的尺寸与复印纸张的尺寸相同。

- 3 从主屏幕，导览至：

电子邮件 > 收件人

- 4 使用键盘键入电子邮件地址，或按 #，然后输入快捷方式号码。

注意：

- 要输入其他收件人，请触摸下一个地址，然后输入您要添加的地址或快捷方式号码。
- 您也可以使用地址簿输入电子邮件地址。

- 5 触摸完成 > 发送。

使用快捷方式号码发送电子邮件

- 1 将原始文档面朝上放入 ADF 进纸匣中，让短边先进入，或面朝下放在扫描仪玻璃上。

注意：

- 请勿将明信片、照片、小物品、透明胶片、照片纸或薄介质（例如杂志剪报）放入 ADF 进纸匣中。请将这些物品放在扫描仪玻璃上。
- 当纸张正确加载时，ADF 指示灯会变亮。

- 2 如果您将文档放入 ADF 进纸匣中，请调整纸张导片。

- 3 按 #，接着使用键盘输入快捷方式号码，然后触摸 。

注意： 要输入其他收件人，请触摸下一个地址，然后输入您要添加的地址或快捷方式号码。

- 4 触摸发送。

使用地址簿发送电子邮件

- 1 将原始文档面朝上放入 ADF 进纸匣中，让短边先进入，或面朝下放在扫描仪玻璃上。

注意：

- 请勿将明信片、照片、小物品、透明胶片、照片纸或薄介质（例如杂志剪报）放入 ADF 进纸匣中。请将这些物品放在扫描仪玻璃上。
- 当纸张正确加载时，ADF 指示灯会变亮。

2 如果您将文档放入 ADF 进纸匣中，请调整纸张导片。

3 从主屏幕，导览至：

电子邮件 > 收件人 >  > 键入收件人的名称 > 搜索

4 触摸收件人的名称。

注意：要输入其他收件人，请触摸下一个地址，然后输入您要添加的地址或快捷方式号码，或搜索地址簿。

5 触摸完成。

定制电子邮件设置

添加电子邮件主题和消息信息

1 将原始文档面朝上放入 ADF 进纸匣中，让短边先进入，或面朝下放在扫描仪玻璃上。

注意：

- 请勿将明信片、照片、小物品、透明胶片、照片纸或薄介质（例如杂志剪报）放入 ADF 进纸匣中。请将这些物品放在扫描仪玻璃上。
- 当纸张正确加载时，ADF 指示灯会变亮。

2 如果您将文档放入 ADF 进纸匣中，请调整纸张导片。

3 从主屏幕，导览至：

电子邮件 > 收件人 > 键入电子邮件地址 > 完成

4 触摸主题，接着键入电子邮件主题，然后触摸完成。

5 触摸消息，接着键入您的消息，然后触摸完成。

更改输出文件类型

1 将原始文档面朝上放入 ADF 进纸匣中，让短边先进入，或面朝下放在扫描仪玻璃上。

注意：

- 请勿将明信片、照片、小物品、透明胶片、照片纸或薄介质（例如杂志剪报）放入 ADF 进纸匣中。请将这些物品放在扫描仪玻璃上。
- 当纸张正确加载时，ADF 指示灯会变亮。

2 如果您将文档放入 ADF 进纸匣中，请调整纸张导片。

3 从主屏幕，导览至：

电子邮件 > 收件人 > 键入电子邮件地址 > 完成 > 发送为

4 触摸代表您要发送的文件类型的按钮。

- **PDF**—创建具有多页的单个文件。
- **安全 PDF**—创建加密的 PDF 文件，保护文件内容不被未经授权的访问。
- **TIFF**—创建多个文件或单个文件。如果在 **Embedded Web Server** 的“设置”菜单中关闭“多页 TIFF”，则 TIFF 在每个文件中保存一页。文件大小通常比同等的 JPEG 文件大。
- **JPEG**—为原始文档的每一页创建并附加一个单独的文件，该文件可以在大多数 Web 浏览器和图形程序中查看。
- **XPS**—创建具有多页的单个 XML 纸张规格 (XPS) 文件，可以使用 Internet Explorer 主阅读器和 .NET Framework，或下载第三方独立阅读器查看。

5 触摸  >发送。

注意：如果您选择了“安全 PDF”，那么您将被提示输入两次密码。

取消电子邮件

- 如果使用 ADF，请在出现**正在扫描**时触摸**取消作业**。
- 如果使用扫描仪玻璃，请在出现**正在扫描**或者出现**扫描下一页 / 完成作业**时触摸**取消作业**。

理解电子邮件选项

收件人

此选项让您输入您的电子邮件的收件人。您可以输入多个电子邮件地址。

主题

此选项让您键入电子邮件的主题。

消息

此选项让您键入将与扫描附件一起发送的消息。

文件名

此选项让您定制附件的文件名。

另存为快捷方式

此选项让您通过分配一个快捷方式名称来将当前设置保存为快捷方式。

注意：选择此选项自动分配下一个可用的快捷方式号码。

原始尺寸

此选项让您设置您要用电子邮件发送的文档的纸张尺寸。当“原始尺寸”被设置为“混合尺寸”时，您可以扫描包含混合纸张尺寸（**letter** 和 **legal** 尺寸页面）的原始文档。

浓度

此选项让您调整扫描的文档相对于原始文档的深浅程度。

分辨率

此选项让您调整电子邮件的输出质量。增加图像分辨率会增加电子邮件文件大小和扫描原始文档所需要的时间。降低图像分辨率会减小文件大小。

内容

此选项让您设置原始文档的类型和来源。

请从下列内容类型中选择：

- **图形**—原始文档主要是商业类型图形，如饼图、条形图和动画。
- **照片**—原始文档主要是照片或图像。
- **文本**—原始文档的内容主要是文本或线条图案。
- **文本/照片**—原始文档是文本、图形和照片的混合。

请从下列内容来源中选择：

- **黑白激光**—原始文档使用单色激光打印机打印。
- **彩色激光**—原始文档使用彩色激光打印机打印。
- **喷墨**—原始文档使用喷墨打印机打印。
- **杂志**—原始文档来自杂志。
- **报纸**—原始文档来自报纸。
- **其他**—原始文档使用备用或未知的打印机打印。
- **照片/底片**—原始文档是来自底片的照片。
- **印刷品**—原始文档使用印刷机印刷。

发送为

此选项让您为扫描图像设置输出类型。

请选择下列选项之一：

- **PDF**—使用此项创建具有多页的单个文件。
注意：PDF 是出厂默认设置。
- **安全 PDF**—使用此项创建加密的 PDF 文件，保护文件内容不被未经授权的访问。
- **TIFF**—使用此项创建多个文件或单个文件。如果在 **Embedded Web Server** 的“设置”菜单中关闭“多页 TIFF”，则 TIFF 在每个文件中保存一页。文件大小通常比同等的 JPEG 文件大。
- **JPEG**—使用此项为您的原始文档的每一页创建并附加一个单独的文件。
- **XPS**—使用此项创建具有多页的单个 XPS 文件。

页面设置

此选项让您更改下列设置：

- **面数（双面打印）**—这指定原始文档是只打印在纸张的一个面上还是两个面上。这也确定需要扫描哪些内容以包括在电子邮件中。
- **方向**—这指定原始文档的方向，然后更改“面数（双面打印）”和“装订”设置以匹配方向。
- **装订**—这指定原始文档是在长边装订还是短边装订。

扫描预览

此选项让您在图像被包括到电子邮件中之前查看图像的第一页。当第一页被扫描后，扫描暂停并出现预览图像。

注意：此选项仅在工作的打印机硬盘已安装时出现。

使用高级选项

请从下列设置中选择：

- **高级图像**—此设置在您使用电子邮件发送文档之前调整“背景消除”、“色彩平衡”、“颜色漏失”、“对比度”、“JPEG 质量”、“镜像图像”、“反白图像”、“边对边扫描”、“阴影细节”、“清晰度”和“温度”设置。
- **自定义作业**—此设置将多个扫描作业组合为一个单一的作业。
- **边缘消除**—此设置消除文档边缘周围的污迹或标记。您可以选择消除围绕纸张四边的相等区域，或是挑选特定的一边。“边缘消除”将清除选定区域内的所有内容，使该部分扫描上无任何内容。
- **传输日志**—此设置打印传输日志或传输错误日志。
- **多页进纸传感器**—此设置检测 ADF 何时一次拾取多张纸，然后显示错误消息。

注意：此选项仅在精选的打印机型号中被支持。

传真

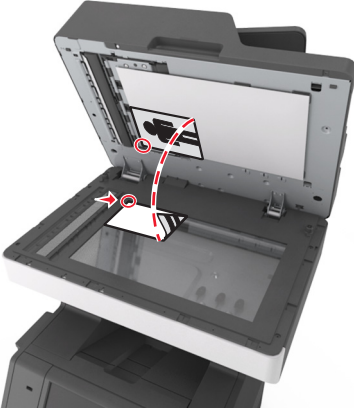
自动文档传送器 (ADF)	扫描仪玻璃
 <p>ADF 用于多页文档，包括两面（双面）打印页。</p>	 <p>扫描仪玻璃用于单页文档、书页、小物品（如明信片或照片）、透明胶片、照片纸或薄介质（如杂志剪报）。</p>

设置打印机发送传真

下列连接方法可能不是在所有的国家或地区都适用。

注意：在最初的打印机设置期间，请取消选择“传真”和任何您准备稍后设置的其他功能，然后触摸**继续**。如果传真功能被启用但没有完全设置，指示灯可能闪烁红光。

⚠ 当心—电击危险：在雷雨天气时，请不要使用传真功能。也不要雷雨天气时设置本产品，或者使用传真功能、电源线或电话线进行带电操作或线缆连接。

警告—可能的损坏：当正在发送或接收传真时，请不要触碰所示区域内的电缆或打印机。



初始传真设置

许多国家和地区要求外发的传真在每个传输页面的顶部或底部的空白处，或者在传输的第一页上包含下列信息：传真名称（发送消息的商业机构、其他实体或个人的标识）和传真号码（发送传真的机器、商业机构、其他实体或个人的电话号码）。如需更多信息，请参阅第313页“通信终端设备管制通告”。

要输入您的传真设置信息，请使用打印机控制面板，或者使用您的浏览器访问 **Embedded Web Server**，然后进入“设置”菜单。

注意：如果您没有 TCP/IP 环境，那么您必须使用打印机控制面板来输入您的传真设置信息。

使用打印机控制面板进行传真设置

当打印机第一次打开时，会出现一系列启动屏幕。如果打印机有传真功能，那么会出现“传真名称”和“传真号码”屏幕。

- 1 当出现“传真名称”屏幕时，请执行下列操作：
 - a 输入将要被打印在所有外发传真上的名称。
 - b 输入传真名称，然后触摸**提交**。
- 2 当出现“传真号码”屏幕时，请输入传真号码，然后触摸**提交**。

使用 **Embedded Web Server** 进行传真设置

- 1 打开 Web 浏览器，然后在地址字段中键入打印机 IP 地址。

注意：

- 在打印机主屏幕上查看打印机 IP 地址。IP 地址显示为用小数点分隔的四组数字，例如 123.123.123.123。
- 如果您正在使用代理服务器，请临时禁用它以便正确加载 Web 页。

- 2 单击**设置 > 传真设置 > 模拟传真设置**。
- 3 “在传真名称”字段中，键入要被打印在所有外发传真上的名称。
- 4 在“传真号码”字段中，输入打印机传真号码。
- 5 单击**提交**。

选择传真连接

场景 1：标准电话线

设置 1：打印机连接到专用传真线路

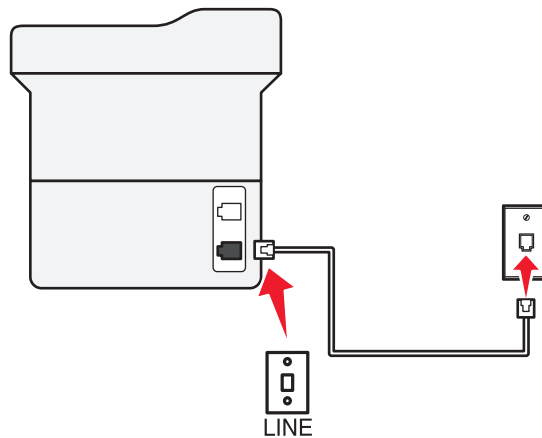

连接方式：

- 1 将随打印机附带的电话线的一端连接到打印机的  端口。
- 2 将电话线的另一端连接到活动的模拟墙壁插孔中。



此设置的提示：

- 您可以设置打印机自动接收传真（自动应答开）或手动接收传真（自动应答关）。
- 如果您要自动接收传真（自动应答开），请设置打印机在您需要的任何振铃次数时接听。

设置 2：打印机与应答机共享线路

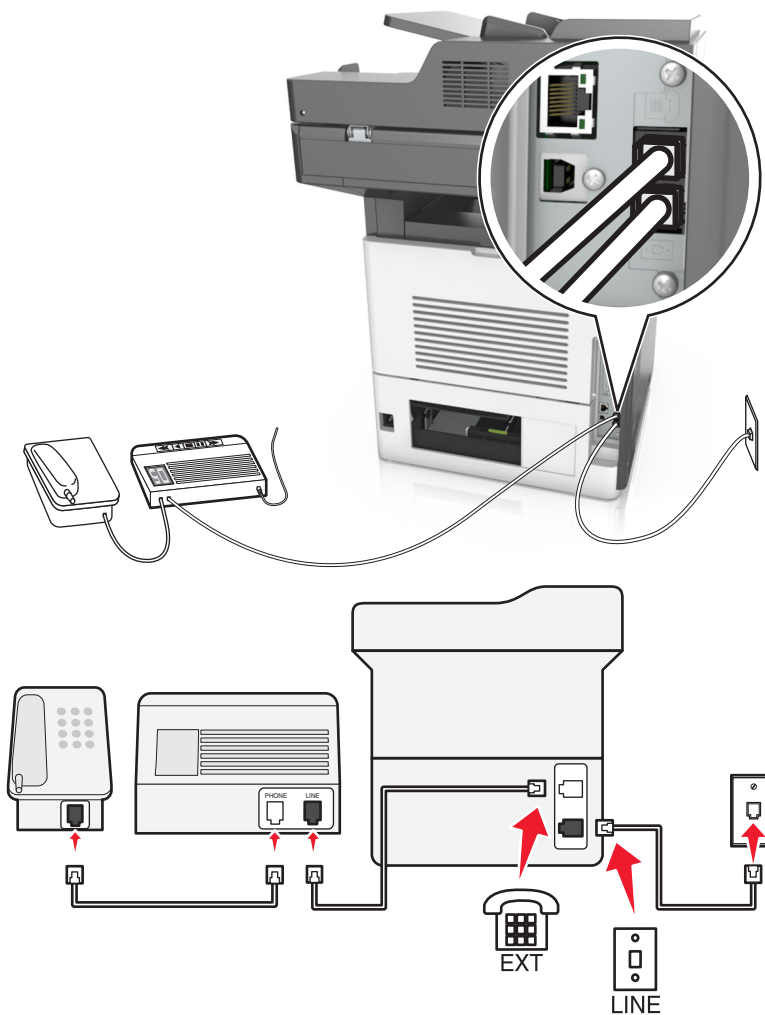
连接到相同的电话墙壁插孔

**连接方式：**

- 1 将随打印机附带的电话线的一端连接到打印机的  端口。
- 2 将电话线的另一端连接到活动的模拟墙壁插孔中。
- 3 将应答机连接到打印机的  端口。

连接到不同的墙壁插孔

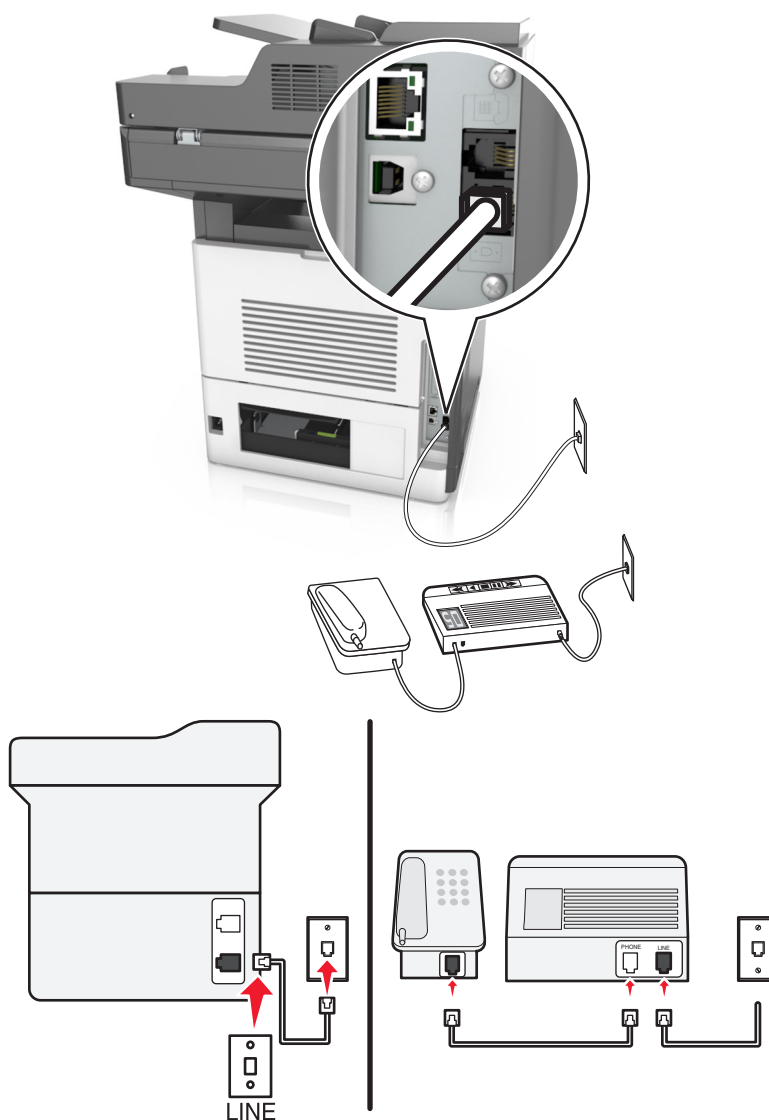

连接方式：

- 1 将随打印机附带的电话线的一端连接到打印机的  端口。
- 2 将电话线的另一端连接到活动的模拟墙壁插孔中。



此设置的提示：

- 如果您的线路上只有一个电话号码，您需要设置打印机自动接收传真（自动应答开）。
- 设置打印机在应答机之后两次振铃时接听呼叫。例如，如果应答机在四次振铃之后接听呼叫，那么设置打印机在六次振铃之后接听。这样，应答机先接听呼叫，从而可以接收到您的语音呼叫。如果呼叫是传真，打印机检测线路上的传真信号并接收呼叫。
- 如果您订购了由您的电话公司提供的独特振铃服务，请确认您为打印机设置了正确的振铃模式。否则，即使您已经设置打印机自动接收传真，打印机也不接收传真。

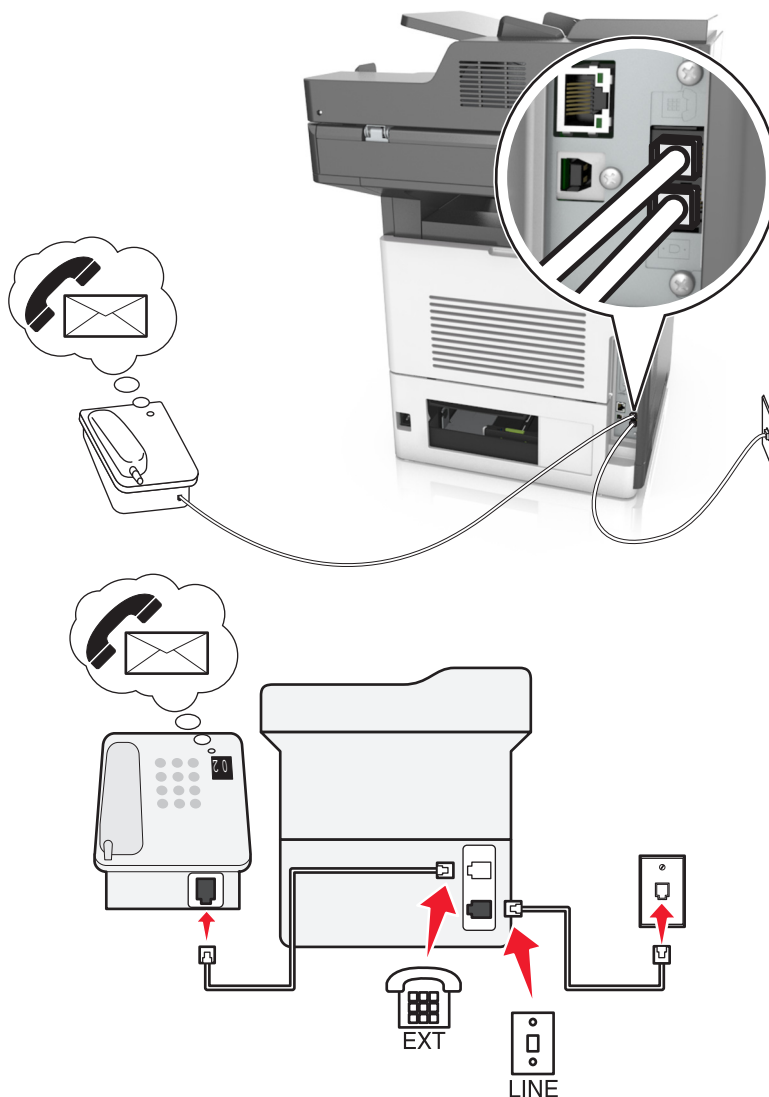
设置 3: 打印机与已订购语音信箱服务的电话共享线路



连接方式:

- 1 将随打印机附带的电话线的一端连接到打印机的  端口。
- 2 将电话线的另一端连接到活动的模拟墙壁插孔中。
- 3 将电话连接到打印机的  端口。

此设置的提示:

- 如果您订购独特振铃服务，此设置效果最佳。如果您有独特振铃服务，请确认您为打印机设置了正确的振铃模式。否则，即使您已经设置打印机自动接收传真，打印机也不接收传真。
- 如果您的线路上只有一个电话号码，您需要设置打印机手动接收传真（自动应答关）。
当您接听电话并听到传真音时，请按 *9* 或电话上的手动应答代码来接收传真。
- 您也可以设置打印机自动接收传真（自动应答开），但您需要在等待传真时关闭语音信箱服务。如果您使用语音信箱比传真更经常，此设置效果最佳。

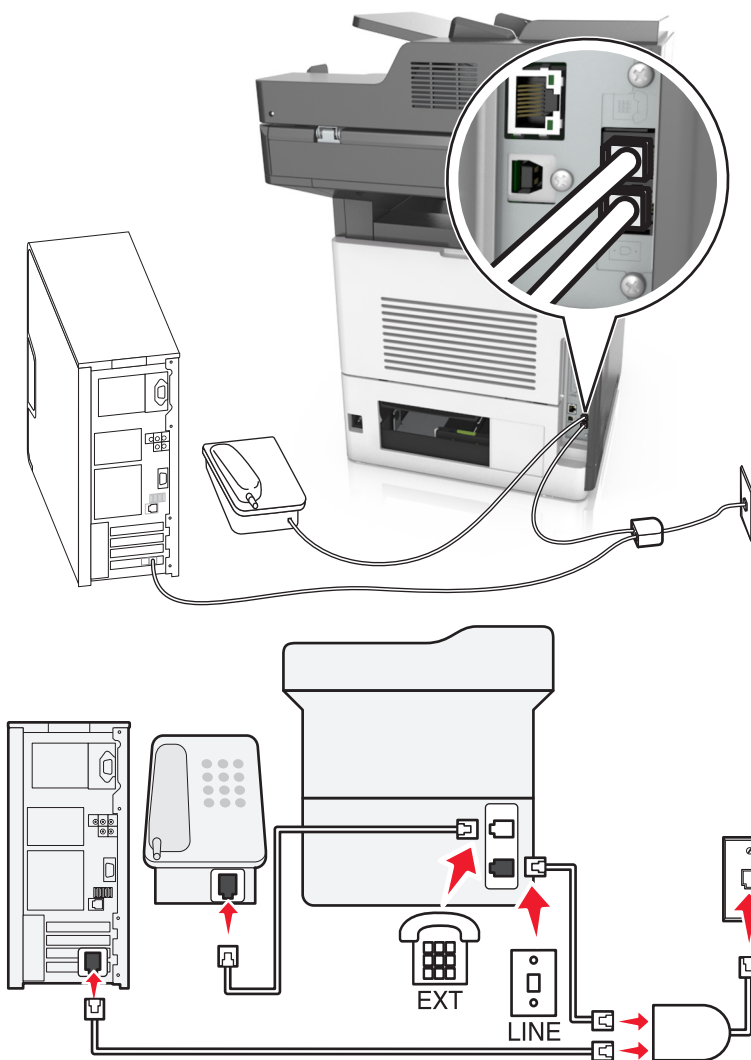

场景 2：数字用户线（DSL）



“数字用户线”将您的常规电话线路分为两个通道：语音和 Internet。电话和传真信号通过语音通道传输，而 Internet 信号通过另一个通道传输。这样，您可以使用同一条线路进行模拟语音呼叫（包括传真）和数字 Internet 访问。

为了最大限度地减少两个通道之间的干扰并确保高质量连接，您需要为网络中的模拟设备（传真机、电话、应答机）安装 DSL 过滤器。干扰会造成电话上的噪音和静电，打印机传真失败和质量很差，并且使您计算机上的 Internet 连接变慢。

要为打印机安装过滤器：

- 1 将 DSL 过滤器的线路端口连接到墙壁插孔。
- 2 将随打印机附带的电话线的一端连接到打印机的  端口。将另一端连接到 DSL 过滤器上的电话端口。
- 3 要继续使用计算机访问 Internet，请将计算机连接到 DSL 过滤器上的 DSL HPN 端口。
- 4 要将电话连接到打印机，请从打印机的  端口移除任何已安装的适配器插头，然后将电话连接到端口。

场景 3: VoIP 电话服务

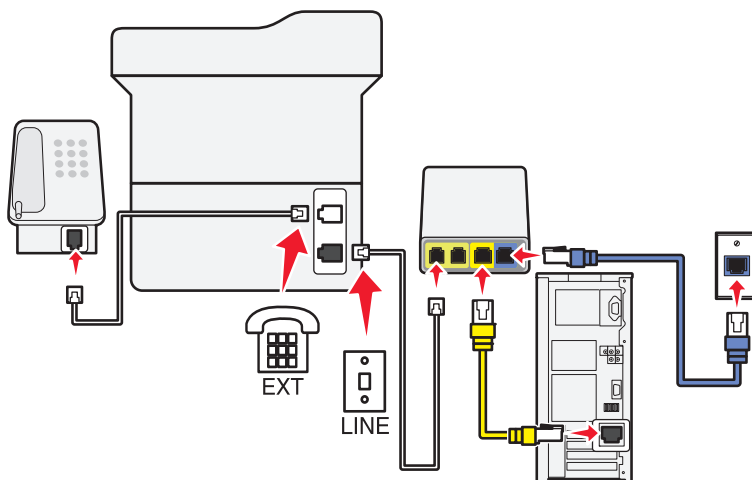

连接方式:

- 1 将随打印机附带的电话线的一端连接到打印机的  端口。
- 2 将电话线的另一端连接到 VoIP 适配器上标注为**电话线 1** 或**电话端口**的端口。

注意: 标注为**电话线 2** 或**传真端口**的端口并不总是活动的。VoIP 提供商可能为激活第二个电话端口收取额外的费用。

- 3 将电话连接到打印机的  端口。

此设置的提示：

- 为确认 VoIP 适配器上的电话端口是活动的，请将模拟电话插入电话端口，然后聆听拨号音。如果您听到拨号音，说明端口是活动的。
- 如果您需要两个电话端口用于您的设备，但是不希望支付额外的费用，那么不要将打印机插入第二个电话端口中。您可以使用电话分离器。将电话分离器插入标注为**电话线 1** 或**电话端口**的端口中，然后将打印机和电话插入分离器中。

注意： 确认您使用电话分离器，而不是线路分离器。为确认您使用正确的分离器，请将模拟电话插入分离器，然后聆听拨号音。

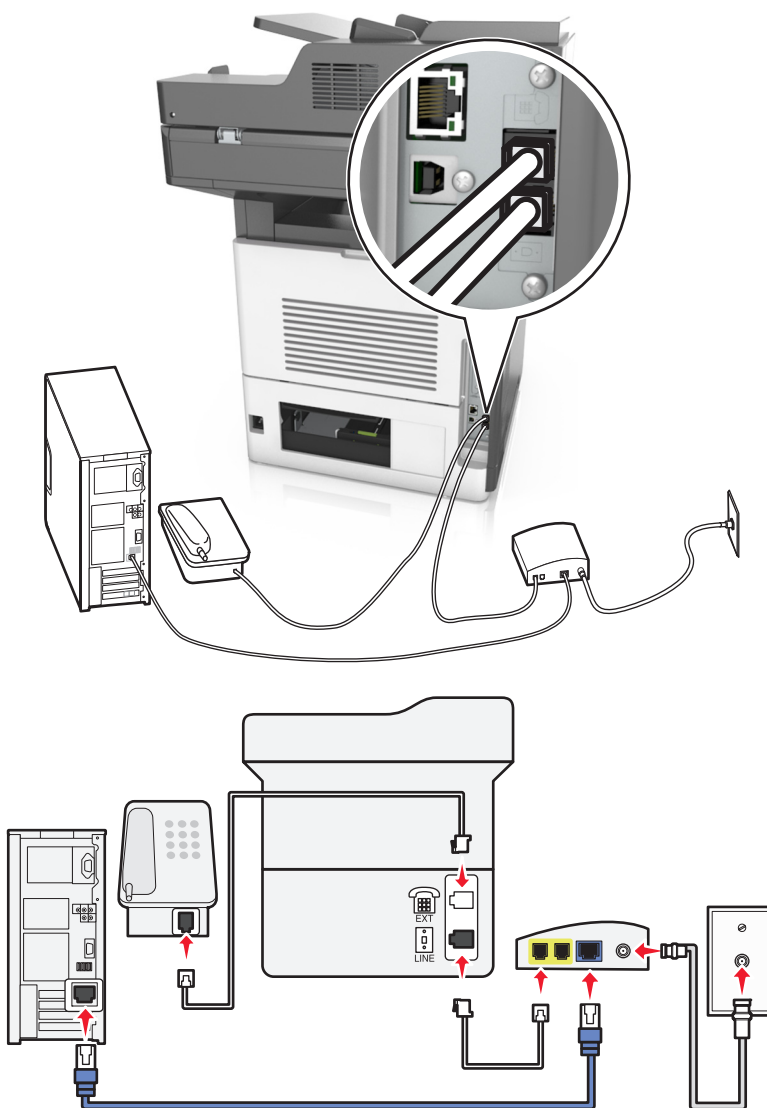
场景 4：通过有线电视提供商的数字电话服务**设置 1：打印机直接连接到有线调制解调器**

- 1 将随打印机附带的电话线的一端连接到打印机的  端口。
- 2 将电话线的另一端连接到有线调制解调器上标注为**电话线 1** 或**电话端口**的端口上。

注意：标注为**电话线 2** 或**传真端口**的端口并不总是活动的。VoIP 提供商可能为激活第二个电话端口收取额外的费用。

- 3 将您的模拟电话连接到打印机的  端口。

注意：

- 为确认有线调制解调器上的电话端口是活动的，请将模拟电话插入电话端口，然后聆听拨号音。如果您听到拨号音，说明端口是活动的。
- 如果您需要两个电话端口用于您的设备，但是不希望支付额外的费用，那么不要将打印机插入第二个电话端口中。您可以使用电话分离器。将电话分离器插入**电话线 1** 或**电话端口**中，然后将打印机和电话插入分离器中。
- 确认您使用电话分离器，而不是线路分离器。为确认您使用正确的分离器，请将模拟电话插入分离器，然后聆听拨号音。

设置 2：打印机连接到墙壁插孔；有线调制解调器安装在设施中的其他地方

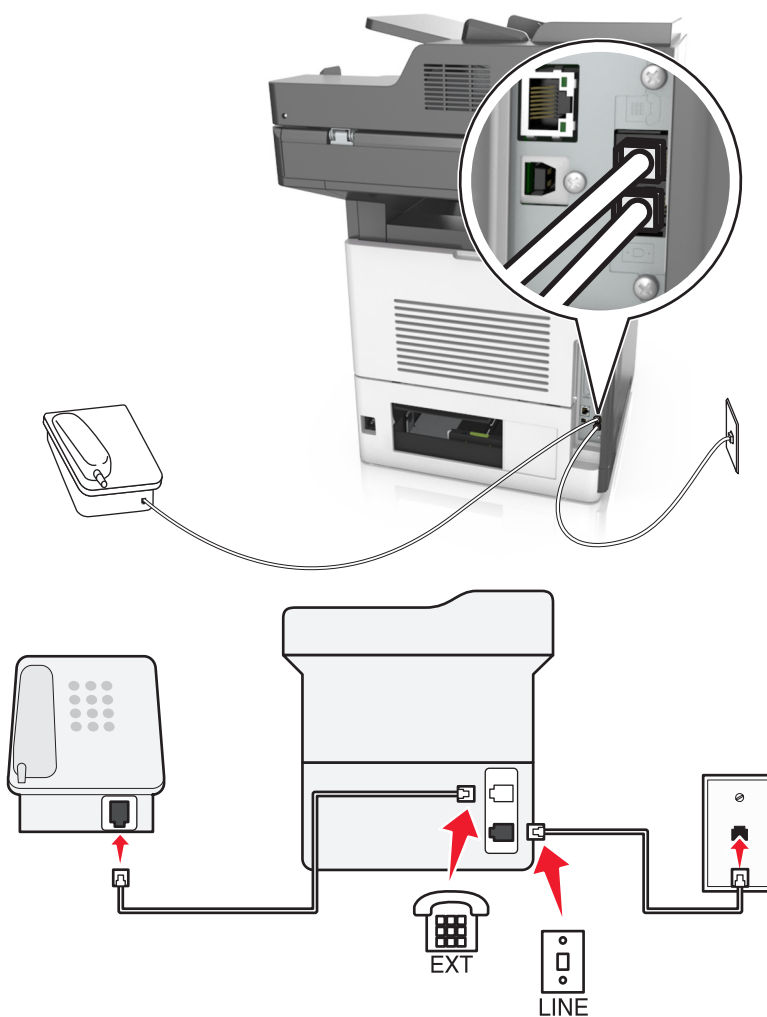

- 1 将随打印机附带的电话线的一端连接到打印机的  端口。
- 2 将电话线的另一端连接到活动的模拟电话墙壁插孔中。



3 将您的模拟电话连接到打印机的  端口。

场景 5：使用不同电话墙壁插孔和插头的国家或地区

一些国家或地区使用的电话墙壁插孔连接器类型可能与打印机附带的连接器不同。大多数国家或地区采用的标准墙壁插孔是 RJ-11。您的打印机随机附带 RJ-11 插孔和带有 RJ-11 插头的电话线。

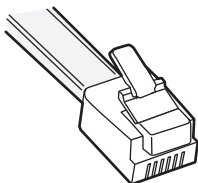
如果您设施内的墙壁插孔或装置与此类连接不兼容，那么您需要使用电话适配器。适用于您所在国家或地区的适配器可能没有随打印机附带，您可能需要另外购买。



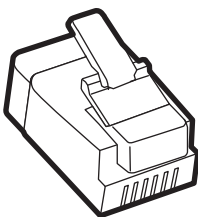

在打印机的  端口中可能安装了适配器插头。如果您使用电话适配器或具有级联或串行布线方案的设施，请不要从打印机的  端口移除适配器插头。



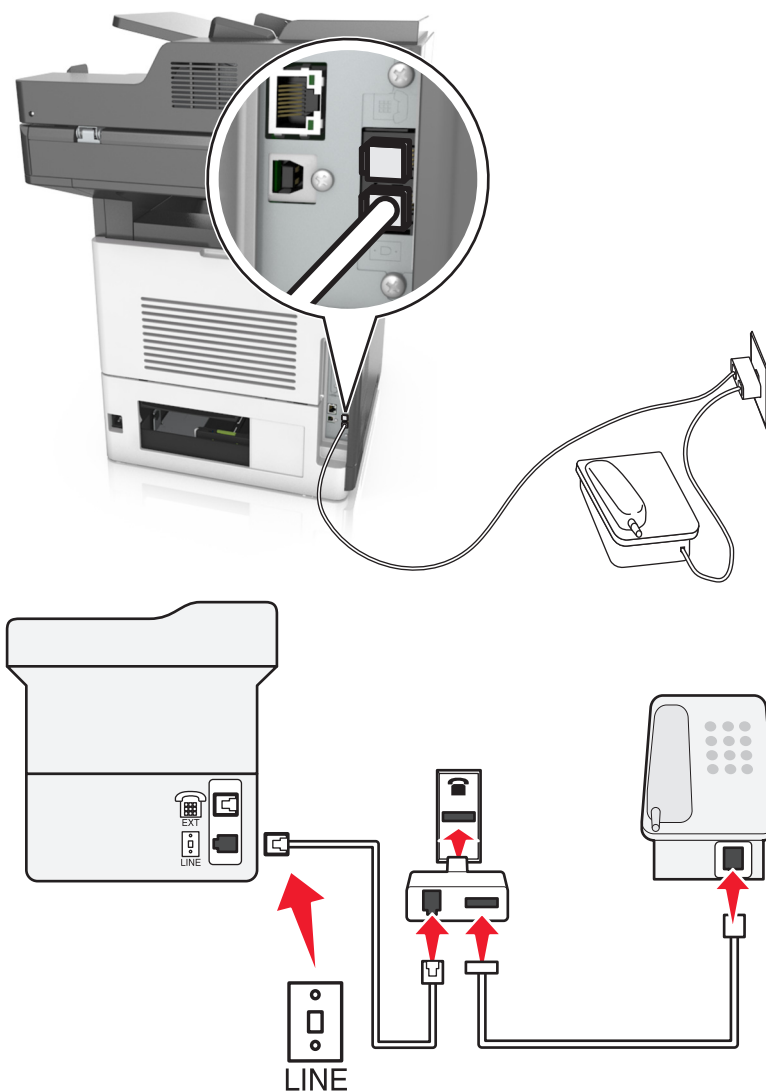

部件名称	部件号
Lexmark 适配器插头	40X8519

将打印机连接到非 RJ-11 的墙壁插孔



- 1 将随打印机附带的电话线的一端连接到打印机的  端口。
- 2 将电话线的另一端连接到 RJ-11 适配器，然后将适配器连接到墙壁插孔中。
- 3 如果您要将另一个设备（电话或应答机）连接到同一个墙壁插孔，并且设备有非 RJ-11 连接器，那么请将它直接连接到电话适配器上。

注意：

- 打印机的  端口可能有用于适配器的适配器插头。请 **不要** 从打印机的  端口移除插头。
- 在一些国家或地区，打印机可能没有随机提供电话适配器或适配器插头。

在德国将打印机连接到墙壁插孔

德国的墙壁插孔有两种端口。N 端口用于传真机、调制解调器和应答机。F 端口用于电话。

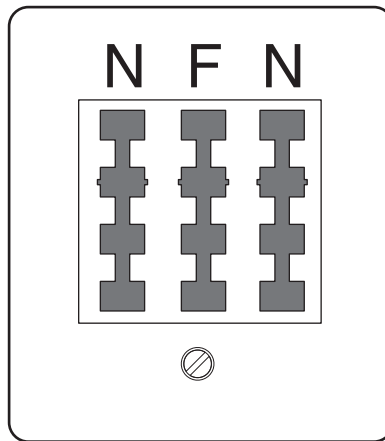

将打印机连接到任意 N 端口。

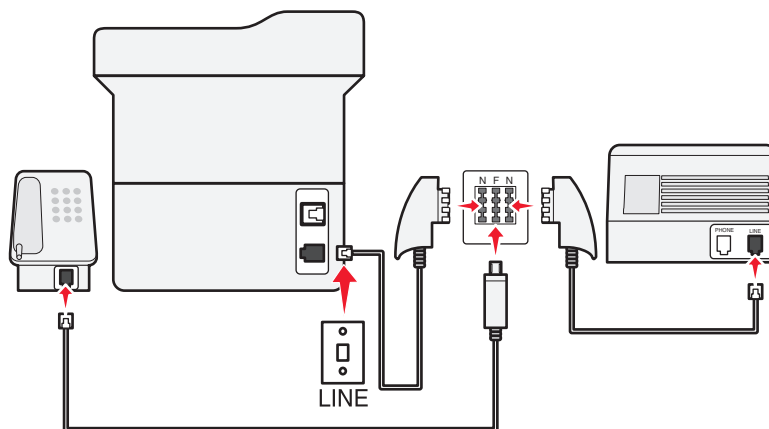
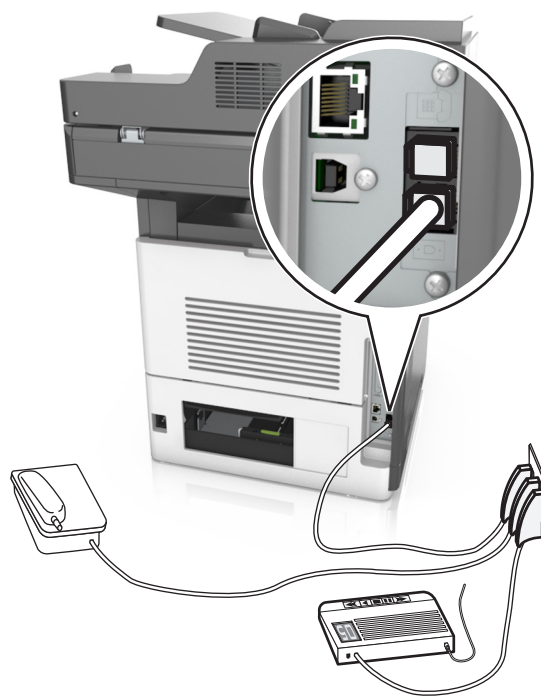

- 1 将随打印机附带的电话线的一端连接到打印机的  端口。
- 2 将电话线的另一端连接到 RJ-11 适配器，然后将适配器连接到一个 N 端口。
- 3 如果您要将电话和应答机连接到同一个墙壁插孔，请如图所示连接设备。

注意：如果您连接到串联或级联的电话系统，请**不要**从打印机的  端口移除适配器插头。

连接到特色振铃服务

特色振铃服务可以从您的电话公司获得。此服务让您在一条电话线路上有多个电话号码，并且每个电话号码使用不同的振铃模式。在区分传真和语音呼叫时这可能很有用。如果您订购了特色振铃服务，请按照下列步骤来连接装置：

- 1 将随打印机附带的电话线的一端连接到打印机的 LINE 端口 。
- 2 将电话线的另一端连接到活动的模拟电话墙壁插孔中。

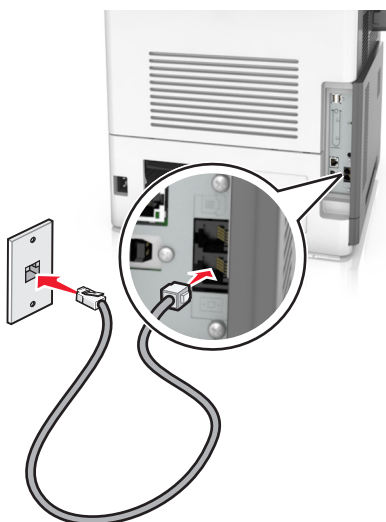

- 3 更改特色振铃设置，使之与您希望打印机应答的设置相符。

注意：特色振铃的出厂默认设置是“开”。这设置打印机使用一次、两次和三次振铃模式应答。

- a 从主屏幕，导览至：

 >设置 >传真设置 >模拟传真设置 >应答开

- b 选择您要更改的模式设置，然后触摸**提交**。

设置外发传真的名称和号码

- 1 打开 Web 浏览器，然后在地址字段中键入打印机 IP 地址。

注意：

- 在打印机主屏幕上查看打印机 IP 地址。IP 地址显示为用小数点分隔的四组数字，例如 123.123.123.123。
- 如果您正在使用代理服务器，请临时禁用它以便正确加载 Web 页。

- 2 单击**设置 >传真设置 >模拟传真设置**。

- 3 “在传真名称”字段中，键入要被打印在所有外发传真上的名称。

4 在“传真号码”字段中，输入打印机传真号码。

5 单击**提交**。

设置日期和时间

您可以设置日期和时间以便将它们打印在您发送的每一份传真上。

1 打开 **Web** 浏览器，然后在地址字段中键入打印机 IP 地址。

注意：

- 在打印机主屏幕上查看打印机 IP 地址。IP 地址显示为用小数点分隔的四组数字，例如 123.123.123.123。
- 如果您正在使用代理服务器，请临时禁用它以便正确加载 **Web** 页。

2 单击**安全 >设置日期和时间**。

3 在“手动设置日期和时间”字段中，输入当前日期和时间。

4 单击**提交**。

注意： 建议使用网络时间。

配置打印机以遵循夏令时

打印机能被设置为自动调整夏令时时间：

1 打开 **Web** 浏览器，然后在地址字段中键入打印机 IP 地址。

注意：

- 在打印机主屏幕上查看打印机 IP 地址。IP 地址显示为用小数点分隔的四组数字，例如 123.123.123.123。
- 如果您正在使用代理服务器，请临时禁用它以便正确加载 **Web** 页。

2 单击**安全 >设置日期和时间**。

3 从 **EWS** 应用程序配置页上的 **SharePoint** 设置选择**自动遵守 DST** 复选框，然后在“自定义时区设置”部分中输入 **DST** 开始和结束日期。

4 单击**提交**。

发送传真

您可以使用打印机以多种方式发送传真给一个或多个收件人。您可以键入电子邮件地址，使用快捷方式号码或使用地址簿。您也可以从打印机主屏幕使用“多目标扫描方案”或“我的快捷方式”应用程序。如需更多信息，请参阅*用户指南*的“激活主屏幕应用程序”部分。

使用打印机控制面板发送传真

1 将原始文档面朝上放入 **ADF** 进纸匣中，让短边先进入，或面朝下放在扫描仪玻璃上。

注意：

- 请勿将明信片、照片、小物品、透明胶片、照片纸或薄介质（例如杂志剪报）放入 ADF 进纸匣中。请将这些物品放在扫描仪玻璃上。
- 当纸张正确加载时，ADF 指示灯会变亮。

2 如果您将文档放入 ADF 进纸匣中，请调整纸张导片。

3 从主屏幕，触摸**传真**。

4 输入传真号码或快捷方式。

注意：要添加收件人，请触摸**下一个号码**，然后输入收件人的电话号码或快捷方式号码，或者搜索地址簿。

5 触摸**发送传真**。

使用计算机发送传真

打印机驱动程序传真选项让您发送打印作业给打印机，它就像传真一样发送作业。传真选项象平常的传真机一样工作，但通过打印机驱动程序进行控制，而不是通过打印机控制面板。

1 打开文档后，单击**文件 >打印**。

2 选择打印机，然后导览至：

属性 >传真选项卡 >启用传真

3 在“传真号码”字段中输入收件人的传真号码。

注意：传真号码可以被手动输入或通过使用“电话簿”功能输入。

4 如果需要，请在“拨号前缀”字段中输入前缀。

5 选择适当的纸张尺寸和页面方向。

6 如果您要在传真中包括封面，请选择**传真时包括封面页**，然后输入适当的信息。

7 单击**确定**。

注意：

- “传真”选项只能够与 PostScript 驱动程序或“通用传真驱动程序”一起使用。如需有关安装这些驱动程序的信息，请查看 *软件和文档 CD*。
- 在“传真”选项能够被使用之前，必须在 PostScript 驱动程序的“配置”选项卡下面配置并启用它。
- 如果在**传真前总是显示设置**复选框被选定，那么在传真被发送之前您会被提示检验收件人信息。如果此复选框被清除，那么当您在“传真”选项卡上单击**确定**时，排队的文档被自动作为传真发送。

使用快捷方式号码发送传真

传真快捷方式就象电话或传真机上的速拨号码一样。一个快捷方式号码（1-99999）可以包含单个或多个收件人。

1 将原始文档面朝上放入 ADF 进纸匣中，让短边先进入，或面朝下放在扫描仪玻璃上。

注意：

- 请勿将明信片、照片、小物品、透明胶片、照片纸或薄介质（例如杂志剪报）放入 ADF 进纸匣中。请将这些物品放在扫描仪玻璃上。

- 当纸张正确加载时，ADF 指示灯会变亮。

- 2 如果您将文档放入 ADF 进纸匣中，请调整纸张导片。
- 3 从打印机控制面板，按 #，然后使用键盘输入快捷方式号码。
- 4 触摸**发送传真**。

使用地址簿发送传真

地址簿让您搜索书签和网络目录服务器。如需有关启用地址簿特性的更多信息，请与您的系统支持人员联系。

- 1 将原始文档面朝上放入 ADF 进纸匣中，让短边先进入，或面朝下放在扫描仪玻璃上。

注意：

- 请勿将明信片、照片、小物品、透明胶片、照片纸或薄介质（例如杂志剪报）放入 ADF 进纸匣中。请将这些物品放在扫描仪玻璃上。
- 当纸张加载正确时，ADF 指示灯会变亮。

- 2 如果您将文档放入 ADF 进纸匣中，请调整纸张导片。
- 3 从主屏幕，导览至：

传真 >  > 键入收件人的名称 > **搜索**

注意： 您一次只能搜索一个名称。

- 4 触摸收件人的名称，然后触摸**发送传真**。

在预定时间发送传真

- 1 将原始文档面朝上放入 ADF 进纸匣中，让短边先进入，或面朝下放在扫描仪玻璃上。

注意：

- 请勿将明信片、照片、小物品、透明胶片、照片纸或薄介质（例如杂志剪报）放入 ADF 进纸匣中。请将这些物品放在扫描仪玻璃上。
- 当纸张正确加载时，ADF 指示灯会变亮。

- 2 如果您将文档放入 ADF 进纸匣中，请调整纸张导片。
- 3 从主屏幕，导览至：

传真 > 输入传真号码 > **选项** > **延迟发送**

注意： 如果“传真模式”被设置为“传真服务器”，“延迟发送”按钮不会出现。等待传送的传真被列在传真队列中。

- 4 指定传真将被传送的时间，然后触摸 。

注意： 时间以 30 分钟为增量进行递增或递减。

- 5 触摸**发送传真**。

注意： 扫描文档，然后在预定的时间发送传真。

创建快捷方式

使用 Embedded Web Server 创建传真目标快捷方式

快捷方式号码可以分配给单个传真号码或一组传真号码。

1 打开 Web 浏览器，然后在地址字段中键入打印机 IP 地址。

注意：

- 在打印机主屏幕上查看打印机 IP 地址。IP 地址显示为用小数点分隔的四组数字，例如 123.123.123.123。
- 如果您正在使用代理服务器，请临时禁用它以便正确加载 Web 页。

2 单击**设置 > 管理快捷方式 > 传真快捷方式设置**。

注意：可能需要密码。如果您没有 ID 和密码，请与您的系统支持人员联系。

3 为快捷方式键入名称，然后输入传真号码。

注意：

- 要创建多号码的快捷方式，请输入成组的传真号码。
- 用分号 (;) 来分隔组中的每一个传真号码。

4 分配快捷方式号码。

注意：如果您输入的号码已被使用，您会得到选择其他号码的提示。

5 单击**添加**。

使用打印机控制面板创建传真目标快捷方式

1 从主屏幕，触摸**传真**，然后输入传真号码。

注意：要创建一组传真号码，请触摸**下一个号码**，然后输入下一个传真号码。

2 触摸 。

3 为快捷方式键入唯一的名称，然后触摸**完成**。

4 检验快捷方式名称和号码是否正确，然后触摸**确定**。

注意：如果名称或号码不正确，请触摸**取消**，然后重新输入信息。

定制传真设置

更改传真分辨率

1 将原始文档面朝上放入 ADF 进纸匣中，让短边先进入，或面朝下放在扫描仪玻璃上。

注意：

- 请勿将明信片、照片、小物品、透明胶片、照片纸或薄介质（例如杂志剪报）放入 ADF 进纸匣中。请将这些物品放在扫描仪玻璃上。

- 当纸张正确加载时，ADF 指示灯会变亮。

2 如果您将文档放入 ADF 进纸匣中，请调整纸张导片。

3 从主屏幕，导览至：

传真 > 输入传真号码 > 选项

4 从“分辨率”区域，触摸箭头来选择您需要的分辨率。

注意：从“标准”（最快速度）到“极精细”（最佳质量并减速）选择一个分辨率。

5 触摸**发送传真**。

减淡或加深传真

1 将原始文档面朝上放入 ADF 进纸匣中，让短边先进入，或面朝下放在扫描仪玻璃上。

注意：

- 请勿将明信片、照片、小物品、透明胶片、照片纸或薄介质（例如杂志剪报）放入 ADF 进纸匣中。请将这些物品放在扫描仪玻璃上。
- 当纸张正确加载时，ADF 指示灯会变亮。

2 如果您将文档放入 ADF 进纸匣中，请调整纸张导片。

3 从主屏幕，导览至：

传真 > 输入传真号码 > 选项

4 调整传真浓度，然后触摸**发送传真**。

查看传真日志

1 打开 Web 浏览器，然后在地址字段中键入打印机 IP 地址。

注意：

- 在打印机主屏幕上查看打印机 IP 地址。IP 地址显示为用小数点分隔的四组数字，例如 123.123.123.123。
- 如果您正在使用代理服务器，请临时禁用它以便正确加载 Web 页。

2 单击**设置 > 报告**。

3 单击**传真作业日志**或**传真呼叫日志**。

阻止垃圾传真

1 打开 Web 浏览器，然后在地址字段中键入打印机 IP 地址。

注意：

- 在打印机主屏幕上查看打印机 IP 地址。IP 地址显示为用小数点分隔的四组数字，例如 123.123.123.123。
- 如果您正在使用代理服务器，请临时禁用它以便正确加载 Web 页。

2 单击**设置 > 传真设置 > 模拟传真设置 > 阻止无名称传真**。

注意：

- 此选项阻止所有使用私人呼叫者 ID 或没有传真名称的传来的传真。
- 在“禁止的传真列表”字段中，输入电话号码或键入您要阻止的特定传真呼叫者的传真名称。

取消外发的传真

当原始文档仍在扫描时取消传真

- 如果使用 ADF，当出现正在扫描时，请在打印机控制面板上触摸**取消作业**。
- 如果使用扫描仪玻璃，当出现正在扫描或者扫描下一页和完成作业时，请在打印机控制面板上触摸**取消作业**。

当原始文档已被扫描到内存后取消传真

- 1 在主屏幕上，触摸**取消作业**。
出现“取消作业”屏幕。
- 2 触摸您要取消的作业。
只有三个作业出现在屏幕上；触摸向下箭头直到出现您想要的作业，然后触摸您要取消的作业。
- 3 触摸**删除选定作业**。
出现“正在删除选定的作业”屏幕，选定作业被删除，然后出现主屏幕。

挂起和转发传真

挂起传真

此选项让您保留收到的传真不打印，直到它们被释放。挂起的传真可以被手动释放或在预定的日期或时间释放。

- 1 打开 Web 浏览器，然后在地址字段中键入打印机 IP 地址。

注意：

- 在打印机主屏幕上查看打印机 IP 地址。IP 地址显示为用小数点分隔的四组数字，例如 123.123.123.123。
- 如果您正在使用代理服务器，请临时禁用它以便正确加载 Web 页。

- 2 单击**设置 > 传真设置 > 模拟传真设置 > 挂起传真**。

- 3 从“挂起传真模式”菜单，选择下列选项之一：

- 关
- 始终为开
- 手动
- 预定

- 4 如果您选择“预定”，请继续执行下面的步骤：
 - a 单击**传真挂起时间表**。
 - b 从“操作”菜单，选择**挂起传真**。
 - c 从“时间”菜单，选择您要释放挂起传真的时间。
 - d 从“日”菜单，选择您要释放挂起传真的日期。
- 5 单击**添加**。

转发传真

此选项让您打印并转发收到的传真到传真号码、电子邮件地址、FTP 站点或 LDSS。

- 1 打开 Web 浏览器，然后在地址字段中键入打印机 IP 地址。

注意：

- 在打印机主屏幕上查看打印机 IP 地址。IP 地址显示为用小数点分隔的四组数字，例如 123.123.123.123。
- 如果您正在使用代理服务器，请临时禁用它以便正确加载 Web 页。

- 2 单击**设置 > 传真设置**。
- 3 从“传真转发”菜单，选择**打印、打印并转发或转发**。
- 4 从“转发到”菜单，选择**传真、电子邮件、FTP、LDSS 或 eSF**。
- 5 在“转发到快捷方式”字段内，输入您要将传真转发到的目标的快捷方式号码。
注意：快捷方式号码必须对在“转发到”菜单中选择的设置有效。
- 6 单击**提交**。

理解传真选项

内容

此选项让您指定原始文档的内容类型和来源。

请从下列内容类型中选择：

- **图形**—原始文档主要是商业类型图形，如饼图、条形图和动画。
- **照片**—原始文档主要是照片或图像。
- **文本**—原始文档的内容主要是文本或线条图案。
- **文本/照片**—原始文档是文本、图形和照片的混合。

请从下列内容来源中选择：

- **黑白激光**—原始文档使用单色激光打印机打印。
- **彩色激光**—原始文档使用彩色激光打印机打印。
- **喷墨**—原始文档使用喷墨打印机打印。
- **杂志**—原始文档来自杂志。
- **报纸**—原始文档来自报纸。

- **其他**—原始文档使用备用或未知的打印机打印。
- **照片/底片**—原始文档是来自底片的照片。
- **印刷品**—原始文档使用印刷机印刷。

分辨率

此选项让您调整传真输出的质量。增加图像分辨率会增加文件大小和扫描原始文档所需要的时间。降低图像分辨率会减小文件大小。

请选择下列选项之一：

- **标准**—当传真大多数文档时使用此项。
- **精细 200 dpi**—当传真带有小字体的文档时使用此项。
- **超精细 300 dpi**—当传真带有精细细节的文档时使用此项。
- **极精细 600 dpi**—当传真带有图片或照片的文档时使用此项。

浓度

此选项让您调整传真相对于原始文档的深浅程度。

页面设置

此选项让您更改下列设置：

- **面数（双面打印）**—这指定原始文档是打印在纸张的一个面上还是两个面上（双面）。这也确定需要扫描哪些内容以包括在传真中。
- **方向**—这指定原始文档的方向，然后更改“面数（双面打印）”和“装订”设置以匹配方向。
- **装订**—这指定原始文档是在长边装订还是短边装订。

扫描预览

此选项让您在图像被包括到传真中之前查看图像的第一页。当第一页被扫描后，扫描暂停并出现预览图像。

注意：此选项仅在工作的打印机硬盘已安装时出现。

延迟发送

此选项让您在稍后时间或日期发送传真。

使用高级选项

请从下列设置中选择：

- **高级图像**—此设置在传真文档之前调整“背景消除”、“色彩平衡”、“颜色漏失”、“对比度”、“镜像图像”、“反白图像”、“边对边扫描”、“阴影细节”、“清晰度”和“温度”设置。
- **自定义作业**—此设置将多个扫描作业组合为一个单一的作业。
- **边缘消除**—此设置消除文档边缘周围的污迹或标记。您可以选择消除围绕纸张四边的相等区域，或是挑选特定的一边。“边缘消除”将清除选定区域内的所有内容，使该部分扫描上无任何内容。

- **传输日志**— 此设置打印传输日志或传输错误日志。
- **多页进纸传感器**— 此设置检测 ADF 何时一次拾取多张纸，然后显示错误消息。

注意：此选项仅在精选的打印机型号中被支持。

扫描

使用“扫描到网络”

“扫描到网络”让您将您的文档扫描到由您的系统支持人员指定的网络目标。当目标（共享的网络文件夹）已在网络上被建立后，应用程序的设置过程包括使用其 **Embedded Web Server** 在适当的打印机上安装和配置应用程序。如需更多信息，请参阅第 23 页“设置‘扫描到网络’”。

扫描到 FTP 地址

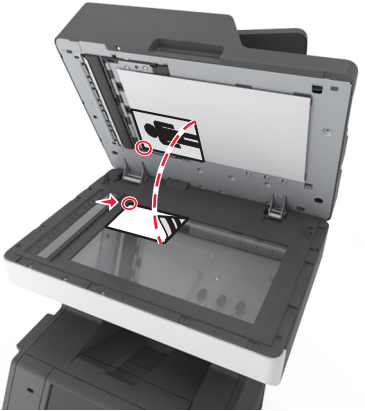
自动文档传送器 (ADF)	扫描仪玻璃
	
<p>ADF 用于多页文档，包括两面（双面）打印页。</p>	<p>扫描仪玻璃用于单页文档、书页、小物品（如明信片或照片）、透明胶片、照片纸或薄介质（如杂志剪报）。</p>

扫描仪让您将文档直接扫描到“文件传输协议 (FTP)”服务器。每次只能发送一个 FTP 地址到服务器。

当 FTP 目标已被系统支持人员配置时，目标的名称将可作为快捷方式号码使用或在“挂起作业”图标下面作为配置文件列出。FTP 目标也可以是另一台 PostScript 打印机；例如，彩色文档能够被扫描，然后发送给彩色打印机。

创建快捷方式

您可以创建一个永久的 FTP 目标并分配一个快捷方式号码，而不用每次将文档发送到 FTP 服务器时都要在打印机控制面板上输入整个 FTP 站点地址。有两种创建快捷方式号码的方法：使用 **Embedded Web Server** 和使用打印机控制面板。

使用 **Embedded Web Server** 创建 FTP 快捷方式

1 打开 Web 浏览器，然后在地址字段中键入打印机 IP 地址。

注意：

- 在打印机主屏幕上查看打印机 IP 地址。IP 地址显示为用小数点分隔的四组数字，例如 123.123.123.123。

- 如果您正在使用代理服务器，请临时禁用它以便正确加载 Web 页。

2 浏览至：

设置 > “其他设置”区域 > **管理快捷方式** > **FTP 快捷方式设置**

3 输入适当的信息。

注意：可能需要密码。如果您没有 ID 和密码，请与您的系统支持人员联系。

4 输入快捷方式号码。

注意：如果您输入的号码已被使用，您会得到选择其他号码的提示。

5 单击添加。

使用打印机控制面板创建 FTP 快捷方式

1 从主屏幕，浏览至：

FTP > **FTP** > 键入 FTP 地址 >  > 键入快捷方式的名称 > **完成**

2 检验快捷方式名称和号码是否正确，然后触摸**确定**。

注意：

- 如果名称或号码不正确，请触摸**取消**，然后重新输入信息。
- 如果您输入的号码已被使用，您会得到选择其他号码的提示。

扫描到 FTP 地址

您可以使用打印机以多种方式将扫描文档发送给一个 FTP 地址。您可以键入 FTP 地址，使用快捷方式号码或使用地址簿。您也可以从打印机主屏幕使用“多目标扫描方案”、“扫描到网络”或“我的快捷方式”应用程序。如需更多信息，请参阅*用户指南*的“激活主屏幕应用程序”部分。

使用打印机控制面板扫描到 FTP 地址

1 将原始文档面朝上放入 ADF 进纸匣中，让短边先进入，或面朝下放在扫描仪玻璃上。

注意：

- 请勿将明信片、照片、小物品、透明胶片、照片纸或薄介质（例如杂志剪报）放入 ADF 进纸匣中。请将这些物品放在扫描仪玻璃上。
- 当纸张正确加载时，ADF 指示灯会变亮。

2 如果您将文档放入 ADF 进纸匣中，请调整纸张导片。

3 从打印机控制面板，浏览至：

FTP > **FTP** > 键入 FTP 地址 > **完成** > **发送**

使用快捷方式号码扫描到 FTP 地址

1 将原始文档面朝上放入 ADF 进纸匣中，让短边先进入，或面朝下放在扫描仪玻璃上。

注意：

- 请勿将明信片、照片、小物品、透明胶片、照片纸或薄介质（例如杂志剪报）放入 ADF 进纸匣中。请将这些物品放在扫描仪玻璃上。
- 当纸张正确加载时，ADF 指示灯会变亮。

- 2 如果您将文档放入 ADF 进纸匣中，请调整纸张导片。
- 3 从打印机控制面板，按 #，然后输入 FTP 快捷方式号码。
- 4 触摸  >发送。

使用地址簿扫描到 FTP

- 1 将原始文档面朝上放入 ADF 进纸匣中，让短边先进入，或面朝下放在扫描仪玻璃上。

注意：

- 请勿将明信片、照片、小物品、透明胶片、照片纸或薄介质（例如杂志剪报）放入 ADF 进纸匣中。请将这些物品放在扫描仪玻璃上。
- 当纸张正确加载时，ADF 指示灯会变亮。

- 2 如果您将文档放入 ADF 进纸匣中，请调整纸张导片。
- 3 从主屏幕，导览至：

FTP >FTP >  >键入收件人的名称 >**搜索**

- 4 触摸收件人的名称。

注意：要搜索其他收件人，请触摸**新搜索**，然后键入下一个收件人的名称。

- 5 触摸  >发送。

扫描到计算机或闪存驱动器

自动文档传送器 (ADF)	扫描仪玻璃
	
<p>ADF 用于多页的文档。</p>	<p>扫描仪玻璃用于单页、小物品（如明信片或照片）、透明胶片、照片纸或薄介质（如杂志剪报）。</p>

扫描仪让您将文档直接扫描到计算机或闪存驱动器。计算机不必直接连接到打印机以使用“扫描到计算机”接收图像。您可以通过在计算机上创建扫描配置文件，然后将配置文件下载到打印机来使文档通过网络扫描回计算机。

使用 Embedded Web Server 扫描到计算机

1 打开 Web 浏览器，然后在地址字段中键入打印机 IP 地址。

注意：

- 在打印机主屏幕上查看打印机 IP 地址。IP 地址显示为用小数点分隔的四组数字，例如 123.123.123.123。
- 如果您正在使用代理服务器，请临时禁用它以便正确加载 Web 页。

2 单击**扫描配置文件 > 创建**。

3 选择扫描设置，然后单击**下一步**。

4 在计算机上选择一个保存扫描图像的位置。

5 键入扫描名称。

注意：扫描名称是出现在显示屏上“扫描配置文件”列表中的名称。

6 单击**提交**。

注意：单击**提交**自动分配快捷方式号码。当您准备扫描您的文档时，您可以使用该快捷方式号码。

7 再次查看“扫描配置文件”屏幕上的指导。

a 将原始文档面朝上放入 ADF 进纸匣中，让短边先进入，或面朝下放在扫描仪玻璃上。

注意：

- 请勿将明信片、照片、小物品、透明胶片、照片纸或薄介质（例如杂志剪报）放入 ADF 进纸匣中。请将这些物品放在扫描仪玻璃上。
- 当纸张正确加载时，ADF 指示灯会变亮。

b 如果您将文档放入 ADF 进纸匣中，请调整纸张导片。

c 请执行下面的任一操作：

- 按 **#**，然后使用键盘输入快捷方式号码。

注意：扫描仪扫描文档并将扫描结果发送到您指定的目录。

- 从主屏幕，导览至：
挂起作业 > 配置文件 > 在列表中找到您的快捷方式。

8 从计算机查看文件。

注意：输出文件被保存在位置中或在您指定的程序中启动。

设置“扫描到计算机”

注意：

- 此特性仅在 Windows Vista 或更高版本的操作系统中被支持。
- 确认您的计算机和打印机都被连接到相同的网络上。

- 1 打开“打印机”文件夹。
 - a 单击 .
 - b 在“开始搜索”对话框中，键入运行。
 - c 在“运行”对话框中，键入 **control printers**。
 - d 按 **Enter**（回车键），或单击**确定**。
- 2 根据您的操作系统，单击**添加设备**或**添加打印机**。
- 3 从列表中选择打印机。

注意：要识别您的打印机，请打印网络设置页，然后在 TCP/IP 部分中查看“完全合格域名”。
- 4 单击**下一步 >关闭**。
- 5 从打印机文件夹，用鼠标右键单击打印机，然后单击 **扫描属性**或**属性**来配置扫描设置。
- 6 从打印机控制面板，触摸**扫描到计算机 >选项**。
- 7 请从下列选项中选择：
 - **扫描**—扫描并将文档直接保存到计算机上的选定位置。
 - **为打印扫描**—扫描并自动打印文档。
 - **为电子邮件扫描**—将扫描文档附加到电子邮件。
 - **为传真扫描**—附加扫描文档以通过传真发送。
- 8 触摸**发送**。

打印机显示屏上出现**正在进行远程扫描**。扫描图像在计算机屏幕上自动打开。

扫描到闪存驱动器

- 1 将原始文档面朝上放入 ADF 进纸匣中，让短边先进入，或面朝下放在扫描仪玻璃上。

注意：

 - 请勿将明信片、照片、小物品、透明胶片、照片纸或薄介质（例如杂志剪报）放入 ADF 进纸匣中。请将这些物品放在扫描仪玻璃上。
 - 当纸张正确加载时，ADF 指示灯会变亮。
- 2 如果您将文档放入 ADF 进纸匣中，请调整纸张导片。
- 3 将闪存驱动器插入打印机前部的 USB 端口中。

注意：出现 USB 驱动器主屏幕。
- 4 选择目标文件夹，然后触摸**扫描到 USB 驱动器**。

注意：打印机在不活动 30 分钟之后返回到主屏幕。
- 5 调整扫描设置，然后触摸**扫描**。

理解扫描选项

FTP

此选项让您为 FTP 目标输入 IP 地址。

注意：IP 地址显示为用小数点分隔的四组数字，例如 123.123.123.123。

文件名

此选项让您为扫描图像键入文件名。

另存为快捷方式

此选项让您通过分配一个快捷方式名称来将当前设置保存为快捷方式。

注意：选择此选项自动分配下一个可用的快捷方式号码。

原始尺寸

此选项让您设置您要扫描的文档的纸张尺寸。当“原始尺寸”被设置为“混合尺寸”时，您可以扫描包含混合纸张尺寸（letter 和 legal 尺寸页面）的原始文档。

发送为

此选项让您为扫描图像设置输出类型。

请选择下列选项之一：

- **PDF**—用于创建具有多页的单个文件。
- **安全 PDF**—用于创建加密的 PDF 文件，保护文件内容不被未经授权的访问。
- **TIFF**—用于创建多个文件或单个文件。如果在“设置”菜单中关闭“多页 TIFF”，则 TIFF 在每个文件中保存一页。文件大小通常比同等的 JPEG 文件大。
- **JPEG**—用于为原始文档的每一页创建并附加一个单独的文件。
- **XPS**—用于创建具有多页的单个 XPS 文件。

分辨率

此选项让您调整文件的输出质量。增加图像分辨率会增加文件大小和扫描原始文档所需要的时间。降低图像分辨率会减小文件大小。

浓度

此选项让您调整扫描的文档相对于原始文档的深浅程度。

页面设置

此选项让您更改下列设置：

- **面数（双面打印）**—这指定原始文档是只打印在纸张的一个面上还是两个面上。
- **方向**—这指定原始文档的方向，然后更改“面数（双面打印）”和“装订”设置以匹配方向。
- **装订**—这指定原始文档是在长边装订还是短边装订。

内容

此选项让您设置原始文档的类型和来源。

请从下列内容类型中选择：

- **图形**—原始文档主要是商业类型图形，如饼图、条形图和动画。
- **照片**—原始文档主要是照片或图像。
- **文本**—原始文档的内容主要是文本或线条图案。
- **文本/照片**—原始文档是文本、图形和照片的混合。

请从下列内容来源中选择：

- **黑白激光**—原始文档使用单色激光打印机打印。
- **彩色激光**—原始文档使用彩色激光打印机打印。
- **喷墨**—原始文档使用喷墨打印机打印。
- **杂志**—原始文档来自杂志。
- **报纸**—原始文档来自报纸。
- **其他**—原始文档使用备用或未知的打印机打印。
- **照片/底片**—原始文档是来自底片的照片。
- **印刷品**—原始文档使用印刷机印刷。

扫描预览

此选项让您在图像被包括到文件中之前查看图像的第一页。当第一页被扫描后，扫描暂停并出现预览图像。

注意：此选项仅在已格式化并工作的打印机硬盘已安装时出现。

使用高级选项

请从下列设置中选择：

- **高级图像**—此设置在扫描文档之前调整“背景消除”、“色彩平衡”、“颜色漏失”、“对比度”、“JPEG 质量”、“镜像图像”、“反白图像”、“边对边扫描”、“阴影细节”、“清晰度”和“温度”设置。
- **自定义作业**—此设置将多个扫描作业组合为一个单一的作业。
- **边缘消除**—此设置消除文档边缘周围的污迹或标记。您可以选择消除围绕纸张四边的相等区域，或是挑选特定的一边。“边缘消除”将清除选定区域内的所有内容，使该部分扫描上无任何内容。
- **传输日志**—此设置打印传输日志或传输错误日志。
- **多页进纸传感器**—此设置检测 ADF 何时一次拾取多张纸，然后显示错误消息。

注意：此选项仅在精选的打印机型号中被支持。

理解打印机菜单

菜单列表

纸张菜单	报告	网络/端口	安全	设置
默认纸张来源	菜单设置页	活动 NIC	编辑安全设置	常规设置
纸张尺寸/类型	设备统计	标准网络 ¹	混合安全设置	复印设置
配置多功能进纸器	网络设置页	标准 USB	保密打印	传真设置
替换尺寸	网络 [x] 设置页	并口 [x]	磁盘擦除	电子邮件设置
纸张纹理	快捷方式列表	串口 [x]	安全审核日志	FTP 设置
纸张重量	传真作业日志	SMTP 设置	设置日期和时间	闪存驱动器菜单
加载纸张	传真呼叫日志			打印设置
自定义类型	复印快捷方式			
自定义名称	电子邮件快捷方式			
自定义扫描尺寸	传真快捷方式			
自定义接纸架名称	FTP 快捷方式			
Universal 设置	配置文件列表			
接纸架设置	打印字体			
	打印目录			
	资产报告			
帮助	管理快捷方式	选件卡菜单²		
打印所有指南	传真快捷方式	出现已安装的 DLE（下载仿真器）列表。		
复印指南	电子邮件快捷方式			
电子邮件指南	FTP 快捷方式			
传真指南	复印快捷方式			
FTP 指南	配置文件快捷方式			
打印缺陷指南				
信息指南				
耗材指南				

¹ 根据打印机设置，此菜单显示为“标准网络”或“网络 [x]”。

² 此菜单仅在一个或多个 DLE 已安装时出现。

纸张菜单

“默认纸张来源”菜单

使用	来
默认纸张来源 进纸匣 [X] 多功能进纸器 手动纸张 手动信封	为所有打印作业设置默认的纸张来源。 注意： <ul style="list-style-type: none"> “进纸匣 1”（标准进纸匣）是出厂默认设置。 从“纸张”菜单将“配置多功能进纸器”设置为“盒子”，以使“多功能进纸器”作为菜单设置出现。 如果在两个进纸匣中加载了相同尺寸和类型的纸张，并且纸张尺寸和纸张类型设置相匹配，则进纸匣被自动连接在一起。当一个进纸匣变空时，打印作业继续使用连接的进纸匣。

“配置多功能进纸器”菜单

使用	来
配置多功能进纸器 盒子 手动 首选	确定打印机何时选择多功能进纸器中的纸张。 注意： <ul style="list-style-type: none"> “盒子”是出厂默认设置。“盒子”将多功能进纸器配置为自动纸张来源。 “手动”设置多功能进纸器仅用于手动进纸打印作业。 “首选”将多功能进纸器配置为第一个纸张来源。

“纸张尺寸/类型”菜单

使用	来
进纸匣 [x] 尺寸 A4 A5 A6 JIS-B5 Letter Legal Executive Oficio (墨西哥) Folio Statement Universal 7 3/4 Envelope 9 Envelope 10 Envelope DL Envelope C5 Envelope B5 Envelope 其他信封	指定每个进纸匣中加载的纸张尺寸。 注意： <ul style="list-style-type: none"> • Letter 是美国的出厂默认设置。A4 是国际通用的出厂默认设置。 • 如果两个进纸匣装有相同尺寸和类型的纸张，并且进纸匣具有相同设置，那么进纸匣被自动连接。多功能进纸器也可以连接。当一个进纸匣变空时，打印作业继续使用连接的进纸匣。 • A6 纸张尺寸仅在进纸匣 1 和多功能进纸器中被支持。
进纸匣 [x] 类型 普通纸张 卡片纸 透明胶片 再生纸 标签 乙烯基标签 铜版纸 信签 预印纸 彩色纸 轻磅纸张 重磅纸张 粗糙/棉纸 自定义类型 [x]	指定每个进纸匣中加载的纸张类型。 注意： <ul style="list-style-type: none"> • “普通纸张”是进纸匣 1 的出厂默认设置。“自定义类型 [x]”是所有其他进纸匣的出厂默认设置。 • 如果可用，用户定义的名称将代替“自定义类型 [x]”出现。 • 使用此菜单来配置自动进纸匣连接。
注意： 此菜单中只列出已安装的进纸匣和进纸器。	

使用	来
多功能进纸器尺寸 A4 A5 A6 JIS B5 Letter Legal Executive Oficio (墨西哥) Folio Statement Universal 7 3/4 Envelope 9 Envelope 10 Envelope DL Envelope C5 Envelope B5 Envelope 其他信封	指定多功能进纸器中加载的纸张尺寸。 注意: <ul style="list-style-type: none"> • Letter 是美国的出厂默认设置。A4 是国际通用的出厂默认设置。 • 从“纸张”菜单将“配置多功能进纸器”设置为“盒子”，以使“多功能进纸器尺寸”作为菜单出现。 • 多功能进纸器不会自动检测纸张尺寸。必须设置纸张尺寸值。
多功能进纸器类型 普通纸张 卡片纸 透明胶片 再生纸 标签 铜版纸 信封 粗糙信封 信签 预印纸 彩色纸 轻磅纸张 重磅纸张 粗糙/棉纸 自定义类型 [x]	指定多功能进纸器中加载的纸张类型。 注意: <ul style="list-style-type: none"> • “普通纸张”是出厂默认设置。 • 从“纸张”菜单将“配置多功能进纸器”设置为“盒子”，以使“多功能进纸器类型”作为菜单出现。
注意: 此菜单中只列出已安装的进纸匣和进纸器。	

使用	来
手动纸张尺寸 A4 A5 A6 JIS B5 Letter Legal Executive Oficio (墨西哥) Folio Statement Universal	指定被手动加载的纸张尺寸。 注意: Letter 是美国的出厂默认设置。A4 是国际通用的出厂默认设置。
手动纸张类型 普通纸张 卡片纸 透明胶片 再生纸 标签 铜版纸 信签 预印纸 彩色纸 轻磅纸张 重磅纸张 粗糙/棉纸 自定义类型 [x]	指定手动加载的纸张类型。 注意: <ul style="list-style-type: none"> “普通纸张”是出厂默认设置。 从“纸张”菜单将“配置多功能进纸器”设置为“手动”，以使“手动纸张类型”作为菜单出现。
手动信封尺寸 7 3/4 Envelope 9 Envelope 10 Envelope DL Envelope C5 Envelope B5 Envelope 其他信封	指定手动加载的信封尺寸。 注意: 10 Envelope 是美国的出厂默认设置。DL Envelope 是国际通用的出厂默认设置。
手动信封类型 信封 粗糙信封 自定义类型 [x]	指定手动加载的信封类型。 注意: “信封”是出厂默认设置。
注意: 此菜单中只列出已安装的进纸匣和进纸器。	

使用	来
默认的 ADF 介质类型 普通纸张 卡片纸 透明胶片 再生纸 标签 乙烯基标签 铜版纸 信封 粗糙信封 信签 预印纸 彩色纸 轻磅纸张 重磅纸张 粗糙/棉纸 自定义 [x]	指定 ADF 中加载的介质类型。 注意： “普通纸张”是出厂默认设置。
注意： 此菜单中只列出已安装的进纸匣和进纸器。	

“替换尺寸”菜单

使用	来
替换尺寸 关 Statement/A5 Letter/A4 所有列出的尺寸	如果请求的纸张尺寸不可用，用指定的纸张尺寸替换。 注意： <ul style="list-style-type: none"> “所有列出的尺寸”是出厂默认设置。允许所有可用的替换。 “关”表示不允许尺寸替换。 设置尺寸替换让打印作业继续进行，而不会出现更改纸张。

“纸张纹理”菜单

使用	来
普通纸张纹理 平滑 正常 粗糙	指定在特定进纸匣中加载的普通纸张的相对纹理。 注意： “正常”是出厂默认设置。
卡片纸纹理 平滑 正常 粗糙	指定在特定进纸匣中加载的卡片纸的相对纹理。 注意： <ul style="list-style-type: none"> “正常”是出厂默认设置。 这些选项仅在卡片纸被支持时出现。
透明胶片纹理 平滑 正常 粗糙	指定在特定进纸匣中加载的透明胶片的相对纹理。 注意： “正常”是出厂默认设置。

使用	来
再生纸纹理 平滑 正常 粗糙	指定在特定进纸匣中加载的再生纸的相对纹理。 注意： “正常”是出厂默认设置。
标签纹理 平滑 正常 粗糙	指定在特定进纸匣中加载的标签的相对纹理。 注意： “正常”是出厂默认设置。
乙烯基标签纹理 平滑 正常 粗糙	指定在特定进纸匣中加载的乙烯基标签的相对纹理。 注意： “正常”是出厂默认设置。
铜版纸纹理 平滑 正常 粗糙	指定在特定进纸匣中加载的铜版纸的相对纹理。 注意： “粗糙”是出厂默认设置。
信封纹理 平滑 正常 粗糙	指定在特定进纸匣中加载的信封的相对纹理。 注意： “正常”是出厂默认设置。
粗糙信封纹理 粗糙	指定在特定进纸匣中加载的粗糙信封的相对纹理。 注意： “粗糙”是出厂默认设置。
信签纹理 平滑 正常 粗糙	指定在特定进纸匣中加载的信签的相对纹理。 注意： “正常”是出厂默认设置。
预印纸纹理 平滑 正常 粗糙	指定在特定进纸匣中加载的预印纸的相对纹理。 注意： “正常”是出厂默认设置。
彩色纸纹理 平滑 正常 粗糙	指定在特定进纸匣中加载的彩色纸的相对纹理。 注意： “正常”是出厂默认设置。
轻磅纸张纹理 平滑 正常 粗糙	指定在特定进纸匣中加载的轻磅纸张的相对纹理。 注意： “正常”是出厂默认设置。
重磅纸张纹理 平滑 正常 粗糙	指定在特定进纸匣中加载的重磅纸张的相对纹理。 注意： “正常”是出厂默认设置。
粗糙/棉纸纹理 粗糙	指定在特定进纸匣中加载的粗糙或棉纸的相对纹理。 注意： “粗糙”是出厂默认设置。

使用	来
自定义 [x] 纹理 平滑 正常 粗糙	指定在特定进纸匣中加载的自定义纸张的相对纹理。 注意： “正常”是出厂默认设置。

“纸张重量”菜单

使用	来
普通纸张重量 轻 正常 重	指定被加载的普通纸张的相对重量。 注意： “正常”是出厂默认设置。
卡片纸重量 轻 正常 重	指定被加载的卡片纸的相对重量。 注意： “正常”是出厂默认设置。
透明胶片重量 轻 正常 重	指定被加载的透明胶片的相对重量。 注意： “正常”是出厂默认设置。
再生纸重量 轻 正常 重	指定被加载的再生纸的相对重量。 注意： “正常”是出厂默认设置。
标签重量 轻 正常 重	指定被加载的标签的相对重量。 注意： “正常”是出厂默认设置。
乙烯基标签重量 轻 正常 重	指定被加载的乙烯基标签的相对重量。 注意： “正常”是出厂默认设置。
铜版纸重量 轻 正常 重	指定被加载的铜版纸的相对重量。 注意： “正常”是出厂默认设置。
信封重量 轻 正常 重	指定被加载的信封的相对重量。 注意： “正常”是出厂默认设置。
粗糙信封重量 轻 正常 重	指定被加载的粗糙信封的相对重量。 注意： “正常”是出厂默认设置。

使用	来
信签重量 轻 正常 重	指定被加载的信签的相对重量。 注意： “正常”是出厂默认设置。
预印纸重量 轻 正常 重	指定被加载的预印纸的相对重量。 注意： “正常”是出厂默认设置。
彩色纸重量 轻 正常 重	指定被加载的彩色纸的相对重量。 注意： “正常”是出厂默认设置。
轻磅纸张重量 轻	指定加载的纸张重量为轻。
重磅纸张重量 重	指定加载的纸张重量为重。
粗糙/棉纸重量 轻 正常 重	指定被加载的棉纸或粗糙纸张的相对重量。 注意： “正常”是出厂默认设置。
自定义 [x] 重量 轻 正常 重	指定被加载的自定义纸张的相对重量。 注意： <ul style="list-style-type: none"> “正常”是出厂默认设置。 此选项仅在自定义类型被支持时出现。

“加载纸张”菜单

使用	来
加载卡片纸 双面打印 关	为所有使用“卡片纸”作为纸张类型的打印作业确定并设置双面打印。
加载再生纸 双面打印 关	为所有使用“再生纸”作为纸张类型的打印作业确定并设置双面打印。
加载标签 双面打印 关	为所有使用“标签”作为纸张类型的打印作业确定并设置双面打印。
注意：	<ul style="list-style-type: none"> “关”是所有“纸张加载”菜单选项的出厂默认设置。 根据您的操作系统，“双面打印”将每一个打印作业的打印机默认值设置为两面打印，除非从“打印属性”或“打印”对话框选择了一面打印。

使用	来
加载乙烯基标签 双面打印 关	为所有使用“乙烯基标签”作为纸张类型的打印作业确定并设置双面打印。
加载铜版纸 双面打印 关	为所有使用“铜版纸”作为纸张类型的打印作业确定并设置双面打印。
加载信签 双面打印 关	为所有使用“信签”作为纸张类型的打印作业确定并设置双面打印。
加载预印纸 双面打印 关	为所有使用“预印纸”作为纸张类型的打印作业确定并设置双面打印。
加载彩色纸 双面打印 关	为所有使用“彩色纸”作为纸张类型的打印作业确定并设置双面打印。
加载轻磅纸张 双面打印 关	为所有使用“轻磅纸张”作为纸张类型的打印作业确定并设置双面打印。
加载重磅纸张 双面打印 关	为所有使用“重磅纸张”作为纸张类型的打印作业确定并设置双面打印。
加载粗糙/棉纸 双面打印 关	为所有使用“粗糙纸张”或“棉纸”作为纸张类型的打印作业确定并设置双面打印。
加载自定义 [x] 双面打印 关	为所有使用“自定义 [x]”作为纸张类型的打印作业确定并设置双面打印。 注意： “加载自定义 [x]”仅在自定义类型被支持时可用。
注意：	
<ul style="list-style-type: none"> “关”是所有“纸张加载”菜单选项的出厂默认设置。 根据您的操作系统，“双面打印”将每一个打印作业的打印机默认值设置为两面打印，除非从“打印属性”或“打印”对话选择了一面打印。 	

“自定义类型”菜单

使用	来
自定义类型 [x] 纸张 卡片纸 透明胶片 粗糙/棉纸 标签 乙烯基标签 信封	<p>将纸张或特殊介质类型关联到出厂默认的自定义类型名称或者从 Embedded Web Server 或 MarkVision™ Professional 中创建的用户定义的自定义名称。</p> <p>注意：</p> <ul style="list-style-type: none"> “纸张”是出厂默认设置。 自定义介质类型必须被选定的进纸匣或多功能进纸器支持才能从该来源打印。

使用	来
再生纸 纸张 卡片纸 透明胶片 粗糙/棉纸 标签 乙烯基标签 信封	当在其他菜单中选择“再生纸”时，指定纸张类型。 注意： <ul style="list-style-type: none"> “纸张”是出厂默认设置。 自定义介质类型必须被选定的进纸匣或多功能进纸器支持才能从该来源打印。

“自定义名称”菜单

使用	来
自定义名称 [x]	为纸张类型指定自定义名称。此名称在打印机菜单中替换“自定义类型 [x]”。

“自定义扫描尺寸”菜单

使用	来
自定义扫描尺寸 [x] 扫描尺寸名称 介质类型 ADF 介质类型 普通纸张 卡片纸 透明胶片 再生纸 标签 乙烯基标签 铜版纸 信封 粗糙信封 信签 预印纸 彩色纸 轻磅纸张 重磅纸张 粗糙/棉纸 自定义类型 [x] 宽度 1 - 8.5 英寸 (25 - 216 毫米) 高度 1 - 25 英寸 (25 - 635.0 毫米) 方向 纵向 横向 每面两次扫描 关 开	指定自定义扫描尺寸名称、扫描尺寸和选项。在打印机菜单中，自定义扫描尺寸名称代替“自定义扫描尺寸 [x]”。 注意： <ul style="list-style-type: none"> “ADF 介质类型”是自定义扫描尺寸 3、4、5 和 6 的出厂默认设置。 “粗糙/棉纸”是自定义扫描尺寸 1、2 的出厂默认设置。 8.5 英寸是“宽度”的美国出厂默认设置。210 毫米是“宽度”的国际通用出厂默认设置。 14 英寸是“高度”的美国出厂默认设置。297 毫米是“高度”的国际通用出厂默认设置。 “纵向”是“方向”的出厂默认设置。 “关”是“每面两次扫描”的出厂默认设置。

“Universal 设置”菜单

使用	来
度量单位 英寸 毫米	指定度量单位。 注意： <ul style="list-style-type: none"> “英寸”是美国的出厂默认设置。 “毫米”是国际通用的出厂默认设置。
纵向宽度 3 - 8.5 英寸 76 - 216 毫米	设置纵向宽度。 注意： <ul style="list-style-type: none"> 如果宽度超过最大值，打印机将使用允许的最大宽度。 8.5 英寸是美国的出厂默认设置。您可以以 0.01 英寸为增量增加宽度。 216 毫米是国际通用的出厂默认设置。您可以以 1 毫米为增量增加宽度。

使用	来
纵向高度 3 - 14.17 英寸 76 - 360 毫米	设置纵向高度。 注意： <ul style="list-style-type: none"> 如果高度超过最大值，打印机将使用允许的最大高度。 14 英寸是美国的出厂默认设置。您可以以 0.01 英寸为增量增加高度。 356 毫米是国际通用的出厂默认设置。您可以以 1 毫米为增量增加高度。
进纸方向 短边 长边	如果可以按任一方向加载纸张，则指定进纸方向。 注意： <ul style="list-style-type: none"> “短边”是出厂默认设置。 “长边”仅在最长边小于进纸匣中支持的最大宽度时出现。

报告菜单

“报告”菜单

使用	来
菜单设置页	打印包含有关进纸匣中加载的纸张、已安装内存、总页数、警报设置、超时、打印机控制面板语言、TCP/IP 地址、耗材状态、网络连接状态的信息以及其他信息的报告。
设备统计	打印包含打印机统计信息，例如耗材信息和已打印页数的报告。
网络设置页	打印包含有关网络打印机设置信息，例如 TCP/IP 地址信息的报告。 注意： 此菜单项仅在网络打印机或连接到打印服务器的打印机中出现。
网络 [x] 设置页	打印包含有关打印机的网络设置的信息，例如 TCP/IP 地址信息的报告。 注意： 此菜单项仅在网络打印机或连接到打印服务器的打印机中，并且安装了多个网络选件时出现。
快捷方式列表	打印包含有关已配置的快捷方式信息的报告。
传真作业日志	打印包含有关最近 200 个已完成传真的信息的报告。 注意： <ul style="list-style-type: none"> 此菜单项仅在“传真设置”菜单中的“启用作业日志”被设置为“开”时出现。 此菜单项仅在精选的打印机型号中被支持。
传真呼叫日志	打印包含有关最近 100 个已尝试、已接收和已阻止呼叫的信息的报告。 注意： <ul style="list-style-type: none"> 此菜单项仅在“传真设置”菜单中的“启用作业日志”被设置为“开”时出现。 此菜单项仅在精选的打印机型号中被支持。
复印快捷方式	打印包含有关复印快捷方式信息的报告。
电子邮件快捷方式	打印包含有关电子邮件快捷方式信息的报告。
传真快捷方式	打印包含有关传真快捷方式信息的报告。
FTP 快捷方式	打印包含有关 FTP 快捷方式信息的报告。
配置文件列表	打印存储在打印机中的配置文件列表。

使用	来
打印字体	打印可用于打印机中当前设置的打印机语言的所有字体的报告。
打印目录	打印存储在闪存卡选件或打印机硬盘上的所有资源列表。 注意： <ul style="list-style-type: none"> “作业缓冲区大小”必须设置为 100%。 请确认闪存选件或打印机硬盘正在工作，并且安装正确。
资产报告	打印包含资产信息，包括打印机序列号和型号名称的报告。报告包含能被扫描到资产数据库中的文本和 UPC 条形码。

“网络/端口”菜单

“活动 NIC”菜单

使用	来
活动 NIC 自动 [可用网卡的列表]	允许打印机连接到网络。 注意： <ul style="list-style-type: none"> “自动”是出厂默认设置。 此菜单项仅在网络适配器选件已安装时出现。

标准网络或网络 [x] 菜单

注意： 只有活动端口出现在此菜单中。所有非活动端口被省略。

使用	来
PCL 智能切换 开 关	设置打印机在打印作业需要 PCL 仿真时自动切换到 PCL 仿真，而不管默认的打印机语言是什么。 注意： <ul style="list-style-type: none"> “开”是出厂默认设置。 如果“PCL 智能切换”被禁用，打印机不检查发来的数据，它将使用在“设置”菜单中指定的默认打印机语言。
PS 智能切换 开 关	设置打印机在打印作业需要 PS 仿真时自动切换到 PS 仿真，而不管默认的打印机语言是什么。 注意： <ul style="list-style-type: none"> “开”是出厂默认设置。 如果“PS 智能切换”被禁用，打印机不检查发来的数据，它将使用在“设置”菜单中指定的默认打印机语言。
NPA 模式 关 自动	设置打印机按照 NPA 协议定义的惯例执行双向通信所要求的特殊处理。 注意： <ul style="list-style-type: none"> “自动”是出厂默认设置。 从打印机控制面板更改此设置，然后退出菜单会使打印机重新启动。而且菜单选择被更新。

使用	来
网络缓冲区 自动 3KB 至 [允许的最大值]	设置网络输入缓冲区的大小。 注意： <ul style="list-style-type: none"> “自动”是出厂默认设置。 值可以以 1KB 为单位进行调整。 允许的最大值由打印机中的内存数量，其他连接缓冲区的大小，以及“资源保存”是设置为“开”还是“关”决定。 要增加网络缓冲区的最大值，可禁用并口、串口和 USB 缓冲区或减小它们的大小设置值。 从打印机控制面板更改此设置，然后退出菜单会使打印机重新启动。而且菜单选择被更新。
作业缓存 关 开 自动	在打印前将打印作业暂时保存在打印机硬盘上。此菜单仅在已格式化的硬盘已安装时出现。 注意： <ul style="list-style-type: none"> “关”是出厂默认设置。 “开”将打印作业缓存到打印机硬盘上。 “自动”仅在打印机忙于处理从其他输入端口接收的数据时，才缓存打印作业。 从打印机控制面板更改此设置，然后退出菜单会使打印机重新启动。而且菜单选择被更新。
Mac 二进制 PS 开 关 自动	设置打印机处理 Macintosh 二进制 PostScript 打印作业。 注意： <ul style="list-style-type: none"> “自动”是出厂默认设置。 “关”使用标准协议来过滤打印作业。 “开”处理原始的二进制 PostScript 打印作业。
标准网络设置或网络 [x] 设置 报告 网卡 TCP/IP IPv6 无线 AppleTalk	显示和设置打印机网络设置。 注意： “无线”菜单仅在打印机连接到无线网络时出现。

“报告”菜单

要访问此菜单，请导览至下面任一项：

- 网络/端口 > 标准网络 > 标准网络设置 > 报告
- 网络/端口 > 网络 [x] > 网络 [x] 设置 > 报告

使用	来
打印设置页	打印包含有关网络打印机设置信息，例如 TCP/IP 地址的报告。

“网卡”菜单

要访问此菜单，请导航至下面任一项：

- 网络/端口 > 标准网络 > 标准网络设置 > 网卡
- 网络/端口 > 网络 [x] > 网络 [x] 设置 > 网卡

使用	来
查看网卡状态 已连接 未连接	查看无线网络适配器的连接状态。
查看网卡速度	查看活动的无线网络适配器的速度。
网络地址 UAA LAA	查看网络地址。
作业超时 0, 10 - 225 秒	设置取消网络打印作业所需的时间。 注意： <ul style="list-style-type: none"> • “90 秒” 是出厂默认设置。 • 设置值为 0 将禁用超时。 • 如果选择 1 至 9 之间的值，显示屏上会出现无效，并且不保存该值。
标题页 关 开	允许打印机打印标题页。 注意： “关” 是出厂默认设置。

TCP/IP 菜单

要访问此菜单，请导航至下面任一项：

- 网络/端口 > 标准网络 > 标准网络设置 > TCP/IP
- 网络/端口 > 网络 [x] > 网络 [x] 设置 > TCP/IP

注意： 此菜单仅在网络打印机或连接到打印服务器的打印机中可用。

使用	来
设置主机名	设置当前的 TCP/IP 主机名。 注意： 这只能从 Embedded Web Server 进行更改。
IP 地址	查看或更改当前的 TCP/IP 地址。 注意： 手动设置 IP 地址将“启用 DHCP”和“启用自动 IP”设置为“关”。它在支持 BOOTP 和 RARP 的系统上也将“启用 BOOTP”和“启用 RARP”设置为“关”。
掩码	查看或更改当前的 TCP/IP 网络掩码。
网关	查看或更改当前的 TCP/IP 网关。
启用 DHCP 开 关	指定 DHCP 地址和参数分配。 注意： “开” 是出厂默认设置。
启用 RARP 开 关	指定 RARP 地址分配设置。 注意： “关” 是出厂默认设置。

使用	来
启用 BOOTP 开 关	指定 BOOTP 地址分配设置。 注意： “开”是出厂默认设置。
启用 AutoIP 是 否	指定“零配置网络连接”设置。 注意： “是”为出厂默认设置。
启用 FTP/TFTP 是 否	启用内置的 FTP 服务器，让您使用文件传输协议将文件发送给打印机。 注意： “是”为出厂默认设置。
启用 HTTP 服务器 是 否	启用内置的 Web 服务器（Embedded Web Server）。当启用后，能够使用 Web 浏览器来远程监视和管理打印机。 注意： “是”为出厂默认设置。
WINS 服务器地址	查看或更改当前的 WINS 服务器地址。
启用 DDNS 是 否	查看或更改当前的 DDNS 设置。 注意： “是”为出厂默认设置。
启用 mDNS 是 否	查看或更改当前的 mDNS 设置。 注意： “是”为出厂默认设置。
DNS 服务器地址	查看或更改当前的 DNS 服务器地址。
备份 DNS 服务器地址	查看或更改备份的 DNS 服务器地址。
备份 DNS 服务器地址 2	
备份 DNS 服务器地址 3	
启用 HTTPS 是 否	查看或更改当前的 HTTPS 设置。 注意： “是”为出厂默认设置。

IPv6 菜单

要访问此菜单，请导览至下面任一项：

- 网络/端口 > 标准网络 > 标准网络设置 > IPv6
- 网络/端口 > 网络 [x] > 网络 [x] 设置 > IPv6

注意：此菜单仅在网络打印机或连接到打印服务器的打印机中可用。

使用	来
启用 IPv6 开 关	在打印机中启用 IPv6。 注意： “开”是出厂默认设置。
自动配置 开 关	指定无线网络适配器是否接受由路由器提供的自动 IPv6 地址配置输入项。 注意： “开”是出厂默认设置。

使用	来
查看主机名	设置主机名。
查看地址	注意： 这些设置只能从 Embedded Web Server 更改。
查看路由器地址	
启用 DHCPv6 开 关	在打印机中启用 DHCPv6。 注意： “开” 是出厂默认设置。

“无线” 菜单

注意： 此菜单仅在连接到无线网络的打印机或者有无线网络适配器的打印机型号中可用。

要访问菜单，请导航至：

网络/端口 > 网络 [x] > 网络 [x] 设置 > 无线

使用	来
Wi-Fi 保护设置 启动按按钮方法 启动 PIN 方法	建立无线网络并启用网络安全。 注意： <ul style="list-style-type: none"> “启动按按钮方法” 在给定的时间段内按打印机和访问点（无线路由器）上的按钮来将打印机连接到无线网络。 “启动 PIN 方法” 在将打印机上的 PIN 码输入到访问点的无线设置中将打印机连接到无线网络。
启用/禁用 WPS 自动检测 启用 禁用	自动检测带 WPS 的访问点使用的连接方法—“启动按按钮方法” 或 “启动 PIN 方法”。 注意： “禁用” 是出厂默认设置。
网络模式 BSS 类型 Infrastructure Ad hoc	指定网络模式。 注意： <ul style="list-style-type: none"> Infrastructure 是出厂默认设置。它让打印机使用访问点来访问网络。 Ad hoc 直接配置打印机和计算机之间的无线连接。
兼容性 802.11b/g 802.11b/g/n	指定无线网络的无线标准。 注意： 802.11b/g/n 是出厂默认设置。
选择网络	选择打印机可使用的网络。
查看信号质量	查看无线连接的质量。
查看安全模式	查看无线网络的加密方法。

AppleTalk 菜单

注意： 此菜单仅在连接到以太网，或者安装了可选的无线网络适配器的打印机型号中出现。

要访问此菜单，请导航至下面任一项：

- 网络/端口 > 标准网络 > 标准网络设置 > **AppleTalk**
- 网络/端口 > 网络 [x] > 网络 [x] 设置 > **AppleTalk**

使用	来
激活 是 否	启用或禁用 AppleTalk 支持。 注意： “是”为出厂默认设置。
查看名称	显示已分配的 AppleTalk 名称。 注意： AppleTalk 名称只能从 Embedded Web Server 进行更改。
查看地址	显示已分配的 AppleTalk 地址。 注意： AppleTalk 地址只能从 Embedded Web Server 进行更改。
设置域 [网络上可用的域列表]	提供一份网络上可用的 AppleTalk 域列表。 注意： 网络的默认域是出厂默认设置。

“标准 USB”菜单

使用	来
PCL 智能切换 开 关	设置打印机在通过 USB 端口接收的打印作业需要 PCL 仿真时自动切换到 PCL 仿真，而不管默认的打印机语言是什么。 注意： <ul style="list-style-type: none"> “开”是出厂默认设置。 当设置为“关”时，打印机不检查接收的数据。如果“PS 智能切换”设置为“开”，打印机将使用 PostScript 仿真。如果“PS 智能切换”设置为“关”，打印机将使用“设置”菜单中指定的默认打印机语言。
PS 智能切换 开 关	设置打印机在通过 USB 端口接收的打印作业需要 PS 仿真时自动切换到 PS 仿真，而不管默认的打印机语言是什么。 注意： <ul style="list-style-type: none"> “开”是出厂默认设置。 当设置为“关”时，打印机不检查接收的数据。如果“PCL 智能切换”设置为“开”，打印机将使用 PCL 仿真。如果“PCL 智能切换”设置为“关”，打印机将使用“设置”菜单中指定的默认打印机语言。
NPA 模式 开 关 自动	设置打印机按照 NPA 协议定义的惯例执行双向通信所要求的特殊处理。 注意： <ul style="list-style-type: none"> “自动”是出厂默认设置。“自动”设置打印机检查数据，确定格式，然后适当地处理它。 当从打印机控制面板更改设置时，打印机自动重新启动。而且菜单选择被更新。

使用	来
USB 缓冲区 禁用 自动 3K 至 [允许的最大值]	设置 USB 输入缓冲区的大小。 注意： <ul style="list-style-type: none"> “自动”是出厂默认设置。 “禁用”关闭作业缓存。在恢复正常的处理之前，任何已经缓存到打印机硬盘上的作业被打印出来。 USB 缓冲区大小的值可以以 1K 为单位进行调整。 允许的最大值由打印机中的内存数量，其他连接缓冲区的大小，以及“资源保存”是设置为“开”还是“关”决定。 要增加 USB 缓冲区的最大值，可禁用并口、串口和网络缓冲区或减小它们的大小设置值。 当从打印机控制面板更改设置时，打印机自动重新启动。而且菜单选择被更新。
作业缓存 关 开 自动	在打印前将打印作业暂时保存在打印机硬盘上。 注意： <ul style="list-style-type: none"> “关”是出厂默认设置。 “开”将作业缓存到打印机硬盘上。 “自动”仅在打印机忙于处理从其他输入端口接收的数据时，才缓存打印作业。 从打印机控制面板更改此设置，然后退出菜单会使打印机重新启动。而且菜单选择被更新。
Mac 二进制 PS 开 关 自动	设置打印机处理 Macintosh 二进制 PostScript 打印作业。 注意： <ul style="list-style-type: none"> “自动”是出厂默认设置。 “开”处理原始的二进制 PostScript 打印作业。 “关”使用标准协议来过滤打印作业。
ENA 地址 yyy.yyy.yyy.yyy	设置外置式打印服务器的网络地址信息。 注意： 此菜单仅在打印机通过 USB 端口连接到外置式打印服务器时可用。
ENA 掩码 yyy.yyy.yyy.yyy	设置外置式打印服务器的网络掩码信息。 注意： 此菜单仅在打印机通过 USB 端口连接到外置式打印服务器时可用。
ENA 网关 yyy.yyy.yyy.yyy	设置外置式打印服务器的网关信息。 注意： 此菜单仅在打印机通过 USB 端口连接到外置式打印服务器时可用。

“并口 [x]”菜单

注意： 此菜单仅在并口卡选件已安装时出现。

使用	来
PCL 智能切换 开 关	设置打印机在一项通过并口接收的打印作业需要 PCL 仿真时自动切换到 PCL 仿真，而不管默认的打印机语言是什么。 注意： <ul style="list-style-type: none"> “开”是出厂默认设置。 当设置为“关”时，打印机不检查接收的数据。如果“PS 智能切换”设置为“开”，打印机将使用 PostScript 仿真。如果“PS 智能切换”设置为“关”，打印机将使用“设置”菜单中指定的默认打印机语言。

使用	来
PS 智能切换 开 关	设置打印机在一项通过并口接收的打印作业需要 PS 仿真时自动切换到 PS 仿真，而不管默认的打印机语言是什么。 注意： <ul style="list-style-type: none"> “开”是出厂默认设置。 当设置为“关”时，打印机不检查接收的数据。如果“PCL 智能切换”设置为“开”，打印机将使用 PCL 仿真。如果“PCL 智能切换”设置为“关”，打印机将使用“设置”菜单中指定的默认打印机语言。
NPA 模式 开 关 自动	设置打印机按照 NPA 协议定义的惯例执行双向通信所要求的特殊处理。 注意： <ul style="list-style-type: none"> “自动”是出厂默认设置。 从打印机控制面板更改此设置，然后退出菜单会使打印机重新启动。而且菜单选择被更新。
并口缓冲区 禁用 自动 3K 至 [允许的最大值]	设置并口输入缓冲区的大小。 注意： <ul style="list-style-type: none"> “自动”是出厂默认设置。 “禁用”关闭作业缓存。在恢复正常的处理之前，任何已经缓存到打印机硬盘上的打印作业被打出来。 并口缓冲区大小设置可以以 1KB 为单位进行调整。 允许的最大值由打印机中的内存数量，其他连接缓冲区的大小，以及“资源保存”是设置为“开”还是“关”决定。 要增加并口缓冲区的最大值，可禁用 USB、串口和网络缓冲区或减小它们的大小设置值。 从打印机控制面板更改此设置，然后退出菜单会使打印机重新启动。而且菜单选择被更新。
作业缓存 关 开 自动	在打印前将打印作业暂时保存在打印机硬盘上。 注意： <ul style="list-style-type: none"> “关”是出厂默认设置。 “开”将打印作业缓存到打印机硬盘上。 “自动”仅在打印机忙于处理从其他输入端口接收的数据时，才缓存打印作业。 从打印机控制面板更改此设置，然后退出菜单会使打印机重新启动。而且菜单选择被更新。
高级状态 开 关	启用通过并口的双向通信。 注意： <ul style="list-style-type: none"> “开”是出厂默认设置。 “关”禁用并口数据流通。
协议 标准 快速字节	指定并口协议。 注意： <ul style="list-style-type: none"> “快速字节”是出厂默认设置。它提供与大多数现有并口的兼容性并且是推荐设置。 “标准”尝试解决并口通信问题。

使用	来
承认初始化 开 关	确定打印机是否承认来自计算机的打印机硬件初始化请求。 注意: <ul style="list-style-type: none"> “关”是出厂默认设置。 计算机通过从并口激活初始化信号来请求初始化。许多个人计算机每次开机时都激活初始化信号。
并行模式 2 开 关	确定并口数据是在脉冲波形的上升沿还是下降沿被采样。 注意: “开”是出厂默认设置。
Mac 二进制 PS 开 关 自动	设置打印机处理 Macintosh 二进制 PostScript 打印作业。 注意: <ul style="list-style-type: none"> “自动”是出厂默认设置。 “关”使用标准协议来过滤打印作业。 “开”处理原始的二进制 PostScript 打印作业。
ENA 地址 YYY.YYY.YYY.YYY	设置外置式打印服务器的网络地址信息。 注意: 此菜单项仅在打印机通过 USB 端口连接到外置式打印服务器时可用。
ENA 掩码 YYY.YYY.YYY.YYY	设置外置式打印服务器的网络掩码信息。 注意: 此菜单项仅在打印机通过 USB 端口连接到外置式打印服务器时可用。
ENA 网关 YYY.YYY.YYY.YYY	设置外置式打印服务器的网关信息。 注意: 此菜单项仅在打印机通过 USB 端口连接到外置式打印服务器时可用。

串口 [x] 菜单

注意: 此菜单仅在串口卡选件已安装时出现。

使用	来
PCL 智能切换 开 关	设置打印机在通过串口接收的打印作业需要 PCL 仿真时自动切换到 PCL 仿真，而不管默认的打印机语言是什么。 注意: <ul style="list-style-type: none"> “开”是出厂默认设置。 当设置为“关”时，打印机不检查接收的数据。如果“PS 智能切换”设置为“开”，打印机将使用 PostScript 仿真。如果“PS 智能切换”设置为“关”，打印机将使用“设置”菜单中指定的默认打印机语言。
PS 智能切换 开 关	设置打印机在通过串口接收的打印作业需要 PS 仿真时自动切换到 PS 仿真，而不管默认的打印机语言是什么。 注意: <ul style="list-style-type: none"> “开”是出厂默认设置。 当设置为“关”时，打印机不检查接收的数据。如果“PCL 智能切换”设置为“开”，打印机将使用 PCL 仿真。如果“PCL 智能切换”设置为“关”，打印机将使用“设置”菜单中指定的默认打印机语言。

使用	来
NPA 模式 开 关 自动	设置打印机按照 NPA 协议定义的惯例执行双向通信所要求的特殊处理。 注意: <ul style="list-style-type: none"> “自动”是出厂默认设置。“自动”设置打印机检查数据，确定格式，然后适当地处理它。 当设置为“开”时，打印机执行 NPA 处理。如果数据不是 NPA 格式，它将被当作坏数据拒绝。 当设置为“关”时，打印机不执行 NPA 处理。 从打印机控制面板更改此设置，然后退出菜单会使打印机重新启动。而且菜单选择被更新。
串口缓冲区 禁用 自动 3K 至 [允许的最大值]	设置串口输入缓冲区的大小。 注意: <ul style="list-style-type: none"> “自动”是出厂默认设置。 “禁用”关闭作业缓存。在恢复正常的处理之前，任何已经缓存到磁盘上的作业都被打印出来。 串口缓冲区大小设置可以以 1KB 为单位进行调整。 允许的最大值由打印机中的内存数量，其他连接缓冲区的大小，以及“资源保存”是设置为“开”还是“关”决定。 要增加串口缓冲区的最大值，可禁用并口、USB 和网络缓冲区或减小它们的大小设置值。 从打印机控制面板更改此设置，然后退出菜单会使打印机重新启动。而且菜单选择被更新。
作业缓存 关 开 自动	在打印前将打印作业暂时保存在打印机硬盘上。 注意: <ul style="list-style-type: none"> “关”是出厂默认设置。打印机不将打印作业缓存到打印机硬盘上。 “开”将打印作业缓存到打印机硬盘上。 “自动”仅在打印机忙于处理从其他输入端口接收的数据时，才缓存打印作业。 从打印机控制面板更改此设置，然后退出菜单会使打印机重新启动。而且菜单选择被更新。
协议 DTR DTR/DSR XON/XOFF XON/XOFF/DTR XONXOFF/DTRDSR	为串口选择硬件和软件信号交换设置。 注意: <ul style="list-style-type: none"> DTR 是出厂默认设置。 DTR/DSR 是硬件信号交换设置。 XON/XOFF 是软件信号交换设置。 XON/XOFF/DTR 和 XON/XOFF/DTR/DSR 是组合的硬件和软件信号交换设置。
鲁棒性 XON 开 关	确定打印机是否向计算机传达有效性。 注意: <ul style="list-style-type: none"> “关”是出厂默认设置。 如果“串口协议”设置为 XON/XOFF，此菜单项只适用于串行端口。

使用	来
波特率 1200 2400 4800 9600 19200 38400 57600 115200 138200 172800 230400 345600	指定能够通过串口接收数据的速率。 注意： <ul style="list-style-type: none"> • 9600 是出厂默认设置。 • 波特率 138200、172800、230400 和 345600 只在“标准串口”菜单中显示。这些设置不在“串口选件 1”、“串口选件 2”或“串口选件 3”菜单中出现。
数据位数 7 8	指定在每一个传输帧中传送的数据位数。 注意： 8 是出厂默认设置。
奇偶校验 偶校验 奇校验 无 忽略	为串行输入和输出的数据帧设置奇偶校验。 注意： “无”是出厂默认设置。
承认 DSR 开 关	确定打印机是否使用 DSR 信号。 注意： <ul style="list-style-type: none"> • “关”是出厂默认设置。 • DSR 是一个握手信号，用于大多数串口电缆。串口使用 DSR 来区分数据是计算机发送的，还是串口电缆上的电流噪声引起的。这种电流噪声会导致打印杂散字符。将此项设置为“开”来防止打印杂散字符。

“SMTP 设置”菜单

使用	来
主要 SMTP 网关	指定 SMTP 服务器网关和端口信息。
主要 SMTP 网关端口	注意： 25 是默认的 SMTP 网关端口。
次要 SMTP 网关	
次要 SMTP 网关端口	
SMTP 超时 5 - 30	以秒为单位指定在服务器停止尝试发送电子邮件之前的时间。 注意： 30 秒是出厂默认设置。
答复地址	指定在打印机发送的电子邮件中最多 128 个字符的答复地址。
使用 SSL 禁用 协商 必需	设置打印机在连接到 SMTP 服务器时使用 SSL 来增加安全性。 注意： <ul style="list-style-type: none"> • “禁用”是出厂默认设置。 • 当使用“协商”设置时，SMTP 服务器决定是否将使用 SSL。

使用	来
SMTP 服务器验证 不要求验证 注册/简单 CRAM-MD5 Digest-MD5 NTLM Kerberos 5	指定扫描到电子邮件权限所要求的用户验证类型。 注意： “不要求验证”是出厂默认设置。
设备启动的电子邮件 无 使用设备 SMTP 凭证	指定当与 SMTP 服务器通信时，将使用哪些凭证。一些 SMTP 服务器要求凭证才能发送电子邮件。 注意： <ul style="list-style-type: none"> “无”是“设备启动的电子邮件”和“用户启动的电子邮件”的出厂默认设置。 当“使用设备 SMTP 凭证”被选定时，“设备用户 ID”和“设备密码”被用于注册到 SMTP 服务器。
用户启动的电子邮件* 无 使用设备 SMTP 凭证 使用会话用户 ID 和密码 使用会话电子邮件地址和密码 提示用户	
设备用户 ID	
设备密码	
Kerberos 5 域	
NTLM 域	

安全菜单

“编辑安全设置”菜单

使用	来
编辑备份密码 使用备份密码 <ul style="list-style-type: none"> 关 开 密码	创建备份密码。 注意： <ul style="list-style-type: none"> “关”是“使用备份密码”的出厂默认设置。 此菜单项仅在存在备份密码时出现。
编辑组件模块 内部帐户 NTLM 简单 Kerberos 设置 Kerberos 设置 Active Directory LDAP LDAP+GSSAPI 密码 PIN 码	编辑“内部帐户”、NTLM、“简单 Kerberos 设置”、“Kerberos 设置”、Active Directory、LDAP、“密码”和“PIN 码”的设置。

使用	来
编辑安全模板 [可用模板列表]	添加或编辑安全模板。
编辑访问控制 管理菜单 功能访问 管理 解决方案 在设备上取消作业	控制对打印机菜单、固件更新、挂起作业和其他访问点的访问。

“混合安全设置”菜单

使用	来
注册限制 注册失败 失败时间期限 锁定时间 面板注册超时 远程注册超时	限制在所有用户被锁定之前，尝试从打印机控制面板注册失败的次数和时间期限。 注意： <ul style="list-style-type: none"> “注册失败”指定在用户被锁定之前尝试注册失败的次数。设置范围是 1 - 10 次。 “失败时间期限”指定在此期间内，当用户被锁定之前能够尝试注册失败的时间期限。设置范围从 1 到 60 分钟。5 分钟是出厂默认设置。 “锁定时间”指定用户在超过注册失败的限制后被锁定的持续时间。设置范围从 1 到 60 分钟。5 分钟是出厂默认设置。1 表示打印机不实行锁定。 “面板注册超时”指定在自动注销用户之前打印机在主屏幕上保持空闲的持续时间。设置范围从 1 到 900 秒。30 秒是出厂默认设置。 “远程注册超时”指定在自动注销用户之前远程接口保持空闲的持续时间。设置范围从 1 到 120 秒。10 分钟是出厂默认设置。
安全复位跳线 访问控制 = “无安全性” 无影响 重置出厂安全默认值	更改安全设置的值。 注意： <ul style="list-style-type: none"> 访问控制 = “无安全性”保留所有用户已经定义的安全信息。“无安全性”是出厂默认设置。 “无影响”表示重置对设备的安全配置没有影响。 “重置出厂安全默认值”删除所有用户已经定义的安全信息，并分配出厂默认值给面板和 Embedded Web Server 上“混合安全设置”部分中的每一个设置。
LDAP 证书检验 要求 尝试 允许 从不	允许用户请求服务器证书。 注意： <ul style="list-style-type: none"> “要求”表示服务器证书被请求。如果提供坏证书或无证书提供，会话将被立即终止。“要求”是出厂默认设置。 “尝试”表示服务器证书被请求。如果无证书提供，会话继续进行。如果提供坏证书，会话将被立即终止。 “允许”表示服务器证书被请求。如果无证书提供，会话继续进行。如果提供坏证书，它将被忽略，然后会话继续进行。 “从不”表示没有服务器证书被请求。
最小 PIN 码长度 1 - 16	限制 PIN 码的位数。 注意： 4 是出厂默认设置。

“保密打印”菜单

使用	来
最多无效 PIN 码 关 2 - 10	设置能够输入无效 PIN 码的次数限制。 注意： <ul style="list-style-type: none"> 此菜单项仅在安装了已格式化并且工作的打印机硬盘时出现。 当达到限制时，对应于该用户名和 PIN 码的打印作业将被删除。
保密打印有效期 关 1 小时 4 小时 24 小时 1 周	设置打印机保存保密打印作业的时间限制。 注意： <ul style="list-style-type: none"> 如果在保密打印作业驻留在打印机内存或打印机硬盘中时更改“保密作业有效期”设置，那些打印作业的有效期限不会更改为新的默认值。 如果关闭打印机电源，保留在打印机内存中的所有保密作业会被删除。
重复作业有效期 关 1 小时 4 小时 24 小时 1 周	设置打印机保存打印作业的时间限制。
校验作业有效期 关 1 小时 4 小时 24 小时 1 周	设置打印机保存需要校验的打印作业的时间限制。
保留作业有效期 关 1 小时 4 小时 24 小时 1 周	设置打印机保存打印作业用于稍后打印的时间限制。
注意： “关”是出厂默认设置。	

“磁盘擦除”菜单

“磁盘擦除”只能删除打印机硬盘上当前未被文件系统使用的打印作业数据。打印机硬盘上的所有永久数据都被保留，例如下载字体、宏和挂起作业。

注意：此菜单仅在已格式化并工作的打印机硬盘已安装时出现。

使用	来
擦除模式 自动	指定磁盘擦除的模式。

使用	来
自动方法 单通道 多通道	标记被之前的打印作业使用的所有磁盘空间。这种方法不允许文件系统在此空间被清除之前重用它。 注意： <ul style="list-style-type: none"> “单通道”是出厂默认设置。 只有“自动擦除”让用户可以激活磁盘擦除，而无需让打印机长时间关机。 高度保密信息应该只使用“多通道”方法来擦除。

“安全审核日志”菜单

使用	来
导出日志	让授权用户导出审核日志。 注意： <ul style="list-style-type: none"> 要从打印机控制面板导出审核日志，必须将闪存驱动器安装在打印机上。 审核日志可以从 Embedded Web Server 导出并保存在计算机上。
删除日志 是 否	指定是否删除审核日志。 注意： “是”为出厂默认设置。
配置日志 启用审核 是 否 启用远程 Syslog 否 是 远程 Syslog 工具 0 - 23 记录事件严重性 0 - 7	指定如何以及是否创建审核日志。 注意： <ul style="list-style-type: none"> “启用审核”确定是否将事件记录在安全审核日志和远程 syslog 中。“否”是出厂默认设置。 “启用远程 Syslog”确定是否将日志发送到远程服务器。“否”是出厂默认设置。 “远程 Syslog 设施”确定用于发送日志到远程 syslog 服务器的值。4 是出厂默认设置。 如果安全审核日志被激活，会记录每个事件的严重性值。4 是出厂默认设置。

“设置日期/时间”菜单

使用	来
当前日期和时间	查看打印机的当前日期和时间设置。
手动设置日期和时间	输入日期和时间。 注意： 以 YYYY-MM-DD HH:MM:SS 格式设置日期/时间。
时区	选择时区。 注意： GMT 是出厂默认设置。
自动遵守 DST 开 关	设置打印机使用与打印机“时区”设置相关联的适用夏时制（DST）的起止时间。 注意： “开”是出厂默认设置并使用与“时区”设置相关联的适用的“夏令时”。

使用	来
自定义时区设置 DST 开始周 DST 开始日 DST 开始月 DST 开始时间 DST 结束周 DST 结束日 DST 结束月 DST 结束时间 DST 时差	让用户能够设置时区。
启用 NTP 开 关	启用“网络时间协议”，它与网络上的设备时钟同步。 注意： “开”是出厂默认设置。
NTP 服务器	查看 NTP 服务器地址。
启用验证 开 关	将验证设置更改为“开”或“关”。 注意： “关”是出厂默认设置。

设置菜单

“常规设置”菜单

使用	来
显示语言 English Francais Deutsch Italiano Espanol Dansk Norsk Nederlands Svenska Portuguese Suomi Russian Polski Greek Magyar Turkce Cesky 简体中文 繁体中文 Korean Japanese	设置出现在打印机显示屏上的文本语言。 注意： 不是所有语言可用于所有打印机，您可能需要安装特殊的硬件才能让这些语言出现。
Eco 模式 关 能源 能源/纸张 纸张	最小化能源、纸张或特殊介质的使用。 注意： <ul style="list-style-type: none"> “关”是出厂默认设置。此设置将打印机复位到它的出厂默认设置。 “能源”设置最小化打印机使用的能源。可能会影响性能，但不会影响打印质量。 “能源/纸张”设置最小化能源以及纸张和特殊介质的用量。 “纸张”设置最小化打印作业所需要的纸张和特殊介质的数量。可能会影响性能，但不会影响打印质量。
ADF 已加载蜂鸣声 启用 禁用	指定当加载纸张时，ADF 是否发出蜂鸣声。 注意： “启用”是出厂默认设置。
ADF 多页进纸传感器 开 关	检测 ADF 何时一次拾取多页纸张。 注意： “开”是出厂默认设置。

使用	来
静音模式 关 开	减少打印机产生的噪音。 注意: <ul style="list-style-type: none"> “关”是出厂默认设置。此设置支持本打印机的性能规格。 “开”设置配置打印机来尽可能少产生噪音。此设置最适合打印文本和线条图案。 对于色彩丰富的文档，如需最佳打印效果，请将“静音模式”设置为“关”。 从打印机驱动程序选择“照片”可以禁用“静音模式”并提供较好的打印质量和全速打印。
运行初始设置 是 否	指导打印机运行设置向导。 注意: <ul style="list-style-type: none"> “是”为出厂默认设置。 当通过在“国家选择”屏幕上选择“完成”来结束设置向导后，默认值变为“否”。
键盘 键盘类型 English Francais Francais Canadien Deutsch Italiano Espanol Greek Dansk Norsk Nederlands Svenska Suomi Portuguese Russian Polski Swiss German Swiss French Korean Magyar Turkce Cesky 简体中文 繁体中文 Japanese 自定义按键 [x]	为打印机键盘指定语言和自定义键信息。其他选项卡启用从键盘到重音符号和符号的访问。
纸张尺寸 美制 公制	指定默认的纸张度量。 注意: <ul style="list-style-type: none"> 美制是出厂默认设置。 初始设置由您在初始化设置向导中的国家或地区选择决定。 更改此设置也改变“纸张尺寸/类型”菜单中的每一个输入来源的默认值。

使用	来
扫描到 PC 端口范围 [端口范围]	为端口阻止防火墙后面的打印机指定有效的端口范围。有效端口用分号隔开的两组数字指定。 注意： 9751:12000 是出厂默认设置。
显示的信息 左边 右边 自定义文本 [x]	指定显示在主屏幕的左上角和右上角的内容。 对于“左边”和“右边”菜单，请从下列选项中选择： <ul style="list-style-type: none"> 无 IP 地址 主机名 联系人名称 位置 日期/时间 mDNS/DDNS 服务名称 零配置名称 自定义文本 [x] 型号名称 注意： <ul style="list-style-type: none"> • “IP 地址”是“左边”的出厂默认设置。 • “日期/时间”是“右边”的出厂默认设置。
显示的信息（续） 黑色碳粉	为“黑色碳粉”定制显示的信息。 请从下列选项中选择： <ul style="list-style-type: none"> 显示时间 <ul style="list-style-type: none"> 不显示 显示 显示消息 <ul style="list-style-type: none"> 默认 交互 默认 <ul style="list-style-type: none"> [文本输入项] 交互 <ul style="list-style-type: none"> [文本输入项] 注意： <ul style="list-style-type: none"> • “不显示”是“显示时间”的出厂默认设置。 • “默认”是“显示消息”的出厂默认设置。

使用	来
显示的信息 (续) 废碳粉瓶 卡纸 加载纸张 服务错误	为“废碳粉瓶”、“卡纸”、“加载纸张”和“服务错误”定制显示的信息。 请从下列选项中选择： 显示 是 否 显示消息 默认 交互 默认 [文本输入项] 交互 [文本输入项] 注意： <ul style="list-style-type: none"> • “否”是“显示”的出厂默认设置。 • “默认”是“显示消息”的出厂默认设置。
主屏幕定制 更改语言 复印 复印快捷方式 传真 传真快捷方式 电子邮件 电子邮件快捷方式 FTP FTP 快捷方式 搜索挂起作业 挂起作业 USB 驱动器 配置文件和解决方案 书签 基于用户的作业数 表单与收藏夹	更改出现在主屏幕上的图标。 对于每一个图标，请从下列选项中选择： 显示 不显示 注意： <ul style="list-style-type: none"> • “显示”是“复印”、“传真”、“电子邮件”、FTP、“搜索挂起作业”、“挂起作业”、“USB 驱动器”和“表单与收藏夹”的出厂默认设置。 • “不显示”是“更改语言”、“复印快捷方式”、“传真快捷方式”、“电子邮件快捷方式”、“FTP 快捷方式”、“配置文件和解决方案”、“书签”及“按用户的作业数”的出厂默认设置。
日期格式 MM-DD-YYYY DD-MM-YYYY YYYY-MM-DD	格式化打印机日期。 注意： <ul style="list-style-type: none"> • MM-DD-YYYY 是美国的出厂默认设置。 • DD-MM-YYYY 是国际通用的出厂默认设置。
时间格式 12 小时 A.M./P.M. 24 小时制	格式化打印机时间。 注意： “12 小时 A.M./P.M.”是出厂默认设置。
屏幕明亮度 20 - 100	指定打印机控制面板屏幕的明亮度。 注意： 100 是出厂默认设置。
一页复印 关 开	设置从扫描仪玻璃每次一页进行复印。 注意： “关”是出厂默认设置。

使用	来
输出照明 正常/待机模式 关 暗淡 明亮	设置来自标准接纸架的灯亮度。 注意: <ul style="list-style-type: none"> • 如果 Eco 模式被设置为“能源”或“能源/纸张”，“暗淡”是出厂默认设置。 • 如果 Eco 模式为“关”或被设置为“纸张”，“明亮”是出厂默认设置。
错误指示灯 开 关	确定当打印机遇到错误时指示灯是否闪烁。 注意: “开”是出厂默认设置。
音频反馈 按钮反馈 开 关 音量 1 - 10	设置按钮的音量。 注意: <ul style="list-style-type: none"> • “开”是“按钮反馈”的出厂默认设置。 • 5 是“音量”的出厂默认设置。
触摸屏反馈 开 关	提供触摸屏的感觉反馈。 注意: “开”是出厂默认设置。
显示书签 是 否	指定书签是否从“挂起作业”区域显示。 注意: “是”为出厂默认设置。当选择“是”时，书签出现在“挂起作业”区域中。
允许背景消除 开 关	指定是否允许消除复印、传真、电子邮件、FTP 或扫描到 USB 作业中的图像背景。 注意: “开”是出厂默认设置。图像的背景将被消除。
允许自定义作业扫描 开 关	将多个作业扫描到一个文件中。 注意: “开”是出厂默认设置。如果选择“开”，可以为特定作业启用“允许自定义作业扫描”设置。
扫描仪卡纸恢复 作业级别 页面级别	指定在 ADF 中发生卡纸时应该如何重新加载扫描作业。 注意: <ul style="list-style-type: none"> • “作业级别”是出厂默认设置。 • 如果选择“作业级别”，当任何页面卡住时，整个作业都必须被重新扫描。 • 如果选择“页面级别”，从被卡页面之前重新扫描。
Web 页面刷新率 30 - 300	指定 Embedded Web Server 每次刷新之间的秒数。 注意: 120 是出厂默认设置。
联系人名称	为打印机指定联系人名称。 注意: 联系人名称被保存在 Embedded Web Server 上。
位置	指定打印机的位置。 注意: 位置被保存在 Embedded Web Server 上。

使用	来
警报 警报控制 碳粉盒警报	设置当打印机要求操作者干预时发出警报声。 对于每一种警报类型，请从下列选项中选择： 关 一次 连续 注意： <ul style="list-style-type: none"> “一次”是“警报控制”的出厂默认设置。这发出三声短促的蜂鸣声。 “关”是“碳粉盒警报”的出厂默认设置。这表示将不发出警报声。 “连续”每隔 10 秒钟重复三声蜂鸣声。
超时 待机模式 禁用 1 - 240	指定打印机在进入低耗电状态之前不活动的分钟数。 注意： 15 是出厂默认设置。
超时 睡眠模式 禁用 1-180	以分钟为单位设置打印机从作业打印完毕到进入低耗电状态之前的等待时间。 注意： <ul style="list-style-type: none"> 30 是出厂默认设置。 较低设置能节省较多能源，但是可能需要较长的预热时间。 如果打印机与室内照明线路共用一条电路或您注意到室内灯光闪烁，请选择最低设置。 如果打印机处于持续使用状态，请选择高设置。在大多数情况下，这使打印机以最少的预热时间准备打印。
超时 休眠超时 禁用 1 - 3 小时 6 小时 1 - 3 天 1 - 2 周 1 个月	将打印机设置为在低功耗状态下运行。 注意： “禁用”是所有国家和地区的出厂默认设置。
超时 连接时休眠超时 休眠 不休眠	即使存在活动的以太网或电话连接，也将打印机设置为“休眠超时”。 注意： “不休眠”是出厂默认设置。
超时 屏幕超时 15 - 300	以秒为单位设置打印机在打印机显示屏返回到“就绪”状态之前等待的时间。 注意： 30 是出厂默认设置。
超时 延长屏幕超时 开 关	设置打印在屏幕超时计时器到期时继续处理指定的作业，而不返回到主屏幕。 注意： “关”是出厂默认设置。

使用	来
超时 打印超时 禁用 1 - 255	以秒为单位设置打印机在取消打印作业的剩余部分之前等待接收作业结束消息的时间。 注意: <ul style="list-style-type: none"> • 90 是出厂默认设置。 • 当计时器到时后, 打印机将打印仍留在其中的任何已部分打印的页面, 然后查看是否有新的打印作业在等待。 • “打印超时” 仅在使用 PCL 仿真时可用。它对 PostScript 仿真打印作业没有影响。
超时 等待超时 禁用 15 - 65535	以秒为单位设置打印机在取消打印作业之前等待其他数据的时间。 注意: <ul style="list-style-type: none"> • 40 是出厂默认设置。 • “等待超时” 仅在打印机使用 PostScript 仿真时可用。它对 PCL 仿真打印作业没有影响。
超时 作业挂起超时 5 - 255	设置打印机在挂起要求不可用资源的作业并继续打印打印队列中的其他作业之前等待用户干预的时间。 注意: <ul style="list-style-type: none"> • 30 是出厂默认设置。 • 此菜单项仅在安装了已格式化并且工作的打印机硬盘时出现。
错误恢复 自动重启 当空闲时重启 总是重启 从不重启	自动重新启动打印机, 返回到正常的运转中。 注意: “当空闲时重启” 是出厂默认设置。
错误恢复 最多自动重启次数 1 - 20	确定打印机可以执行的自动重启次数。 注意: 5 是出厂默认设置。
打印恢复 自动继续 禁用 5 - 255	如果在指定时间内问题未解决, 让打印机自动从某个脱机状态继续打印。 注意: “禁用” 是出厂默认设置。
打印恢复 卡纸恢复 开 关 自动	指定打印机是否重新打印被卡的页面。 注意: <ul style="list-style-type: none"> • “自动” 是出厂默认设置。打印机重新打印被卡的页面, 除非用来保存该页面的内存要用于其他打印机任务。 • “开” 设置打印机总是重新打印被卡的页面。 • “关” 设置打印机从不重新打印被卡的页面。
打印恢复 卡纸协助 开 关	设置打印机自动检查被卡的纸张。 注意: “开” 是出厂默认设置。
打印恢复 页面保护 关 开	让打印机成功打印在其他情况下可能不打印的页面。 注意: <ul style="list-style-type: none"> • “关” 是出厂默认设置。当内存不足以打印整页时, 此设置打印部分页面。 • “开” 设置打印机处理整页以便打印整个页面。

使用	来
按睡眠按钮 无操作 睡眠 休眠	确定打印机在处于空闲状态期间对短按“睡眠”按钮如何反应。 注意： <ul style="list-style-type: none"> “睡眠”是出厂默认设置。 “睡眠”或“休眠”将打印机设置为在低功耗配置下运行。 如果打印机处于“睡眠”模式，显示屏显示为关并且“睡眠”按钮变为琥珀色。 触摸显示屏上的任意位置或按打印机控制面板上的按钮来退出“睡眠”模式。 如果打印机处于“休眠”模式，显示屏完全为关并且“睡眠”按钮变为琥珀色并闪烁。
按住睡眠按钮 无操作 睡眠 休眠	确定打印机在处于空闲状态期间对短按“睡眠”按钮如何反应。 注意： <ul style="list-style-type: none"> “无操作”是出厂默认设置。 “睡眠”或“休眠”将打印机设置为在低功耗配置下运行。 如果打印机处于“睡眠”模式，显示屏显示为关并且“睡眠”按钮变为琥珀色。 按住“睡眠”按钮 3 秒钟或更长的时间来进入“休眠”模式。 触摸显示屏上的任意位置或按打印机控制面板上的按钮来退出“睡眠”模式。
出厂默认设置 不还原 立即还原	将打印机设置还原为出厂默认设置。 注意： <ul style="list-style-type: none"> “不还原”是出厂默认设置。它保留用户定义的设置。 “立即还原”使所有打印机设置返回到出厂默认设置，除了“网络/端口”菜单中的设置。保存在 RAM 中的所有下载资源都被删除。保存在闪存或打印机硬盘中的下载资源不受影响。

“复印设置”菜单

“复印设置”菜单项及描述

使用	来
内容类型 文本 图形 文本/照片 照片	指定原始文档的内容。 注意： “文本/照片”是出厂默认设置。
内容来源 黑白激光 喷墨 照片/底片 杂志 报纸 印刷品 其他	指定原始文档是如何产生的。 注意： “黑白激光”是出厂默认设置。

使用	来
面数（双面） 1 面到 1 面 1 面到 2 面 2 面到 1 面 2 面到 2 面	指定原始文档是两面（双面）还是一面，然后指定副本应该是两面还是一面。 注意： <ul style="list-style-type: none"> • 1 面到 1 面—原始文档打印在一个面上，并且副本也将打印在一个面上。 • 1 面到 2 面—原始文档打印在一个面上，而副本将打印在两个面上。 • 2 面到 1 面—原始文档打印在两个面上，而副本将只打印在一个面上。 • 2 面到 2 面—原始文档打印在两个面上，并且副本也将打印在两个面上。
纸张节省 关 2 页纵向 4 页纵向 2 页横向 4 页横向	允许在一个页面上复印文档的两页或四页。 注意： “关”是出厂默认设置。
打印页面边框 开 关	指定是否打印边框。 注意： “关”是出厂默认设置。
逐份打印 1,1,1 - 2,2,2 1,2,3 - 1,2,3	打印多份副本时，保持打印作业的页面按顺序堆放。 注意： “1,2,3 - 1,2,3”是出厂默认设置。
原始尺寸 Letter Legal Executive Folio Statement Oficio（墨西哥） Universal 自动尺寸检测 A4 A5 A6 JIS B5 困难介质 Letter 困难介质 A5 困难介质 Legal 困难介质 A4 自定义扫描尺寸 [x] 书本原件 名片 3 x 5 英寸 4 x 6 英寸 ID 卡	指定原始文档的纸张尺寸。 注意： <ul style="list-style-type: none"> • Letter 是美国的出厂默认设置。 • A4 是国际通用的出厂默认设置。
复印目标纸张来源 进纸匣 [x] 自动尺寸匹配 手动进纸器	为复印作业指定纸张来源。 注意： “进纸匣 1”是出厂默认设置。

使用	来
透明胶片分隔页 开 关	将一张纸放在透明胶片之间。 注意： “开”是出厂默认设置。
分隔页 关 份数之间 作业之间 页面之间	将一张纸放在页面、副本或作业之间。 注意： “关”是出厂默认设置。
分隔页纸张来源 进纸匣 [x] 手动进纸器	指定分隔页来源。 注意： “进纸匣 1”是出厂默认设置。
浓度 1 - 9	为复印作业指定浓度级别。 注意： 5 是出厂默认设置。
接纸架 标准接纸架 接纸架 [x]	指定要用于复印作业的标准接纸架。 注意： <ul style="list-style-type: none"> “标准接纸架”是出厂默认设置。 “接纸架 [x]”仅在至少一个接纸架选件已安装时出现。
份数 1 - 999	为复印作业指定份数。 注意： 1 是出厂默认设置。
页眉/页脚 [位置] 关 日期/时间 页码 自定义文本 打印到 所有页 仅第一页 除第一页外的所有页 自定义文本	指定页眉/页脚信息及其在页面上的位置。 对于位置，请从下列选项中进行选择： <ul style="list-style-type: none"> • 顶部左边 • 顶部中间 • 顶部右边 • 底部左边 • 底部中间 • 底部右边 注意： <ul style="list-style-type: none"> • “关”是位置的出厂默认设置。 • “所有页”是“打印到”的出厂默认设置。
背景画面 密件 副本 草稿 急件 自定义 关	指定打印在复印作业每一页上的背景画面文本。 注意： “关”是出厂默认设置。
自定义背景画面	指定自定义背景画面文本。 注意： 允许最多 64 个字符。
允许优先副本 开 关	允许中断打印作业来复印一页或一个文档。 注意： “开”是出厂默认设置。

使用	来
自定义作业扫描 开 关	将包含混合纸张尺寸的文档复印到一个复印作业中。 注意： <ul style="list-style-type: none"> “关”是出厂默认设置。 此菜单仅在工作的打印机硬盘已安装时出现。
允许另存为快捷方式 开 关	将自定义复印设置另存为快捷方式。 注意： “开”是出厂默认设置。
背景消除 -4 至 4	调整可在副本上看到的背景数量。 注意： 0 是出厂默认设置。
自动居中 关 开	在页面上自动居中内容。 注意： “关”是出厂默认设置。
对比度 0 - 5 最适合内容	指定用于复印作业的对比度。 注意： “最适合内容”是出厂默认设置。
镜像图像 关 开	创建原始文档的镜像图像。 注意： “关”是出厂默认设置。
反白图像 关 开	创建原始文档的反白图像。 注意： “关”是出厂默认设置。
阴影细节 -4 至 4	调整可在副本上看到的阴影细节数量。 注意： 0 是出厂默认设置。
清晰度 1 - 5	调整副本的清晰度。 注意： 3 是出厂默认设置。
校样复印 关 开	创建原始文档的一份样本。 注意： “关”是出厂默认设置。

“传真设置”菜单

“传真模式（模拟传真设置）”菜单

“模拟传真设置”模式通过电话线发送传真作业。

常规传真设置

使用	来
传真名称	在打印机中指定传真的名称。
传真号码	指定分配给传真的电话号码。

使用	来
传真 ID 传真名称 传真号码	指定如何识别传真。
启用手动传真 开 关	将打印机设置为手动发送传真，这需要分线器和手持送受话器。 注意： <ul style="list-style-type: none"> “关”是出厂默认设置。 使用普通电话来应答发来的传真作业并拨打传真号码。 触摸数字键盘上的 # 0 来直接进入“手动传真”功能。
内存使用 全部接收 大部分接收 相等 大部分发送 全部发送	定义在发送和接收传真作业之间的非易失性内存的分配。 注意： <ul style="list-style-type: none"> “相等”是出厂默认设置。这将内存分成大小相等的两部分，用来发送和接收传真作业。 “大部分发送”指定大部分内存被设置为发送传真作业。 “全部发送”指定所有内存都被设置为发送传真作业。 “全部接收”指定所有内存都被设置为接收传真作业。 “大部分接收”指定大部分内存被设置为接收传真作业。
取消传真 允许 不允许	指定打印机是否取消传真作业。 注意： “允许”是出厂默认设置。
来电显示 关 一级 交互	指定正被使用的呼叫者 ID 的类型。
传真号码屏蔽 关 从左起 从右起	指定在外发传真号码中从哪个数字开始屏蔽的方向。 注意： <ul style="list-style-type: none"> “关”是出厂默认设置。 被屏蔽的字符数由“需屏蔽数字”设置决定。
需屏蔽数字 0 - 58	指定在外发传真号码中要屏蔽的数字个数。 注意： 0 是出厂默认设置。

使用	来
传真封面页 传真封面页 默认为关 默认为开 从不使用 总是使用 包括收件人字段 开 关 包括发件人字段 开 关 发件人 包括消息字段 开 关 消息 包括徽标 开 关 包括页脚 [x] 开 关 页脚 [x]	配置传真封面页。 注意： “默认为关”是所有“传真封面页”选项的出厂默认设置。

传真发送设置

使用	来
分辨率 标准 精细 200 dpi 超精细 300 dpi 极精细 600 dpi	用每英寸点数（dpi）指定质量。越高的分辨率提供越好的打印质量，但是会增加外发传真的传输时间。 注意： “标准”是出厂默认设置。

使用	来
原始尺寸 Letter Legal Executive Folio Statement Oficio (墨西哥) Universal 自动尺寸检测 混合尺寸 A4 A5 A6 JIS B5 自定义扫描尺寸 [x] 书本原件 名片 3 x 5 英寸 4 x 6 英寸	指定原始文档的纸张尺寸。 注意: “混合尺寸”是美国的出厂默认设置。A4 是国际通用的出厂默认设置。
面数 (双面) 关 长边 短边	指定文本和图形在页面上的打印方向。 注意: <ul style="list-style-type: none"> • “关”是出厂默认设置。 • “长边”假设沿着页面的长边进行装订 (纵向打印为左边, 横向打印为顶边)。 • “短边”假设沿着页面的短边进行装订 (纵向打印为顶边, 横向打印为左边)。
内容类型 文本 图形 文本/照片 照片	指定原始文档的内容。 注意: “文本”是出厂默认设置。
内容来源 黑白激光 喷墨 照片/底片 杂志 报纸 印刷品 其他	指定原始文档是如何产生的。 注意: “黑白激光”是出厂默认设置。
浓度 1 - 9	减淡或加深输出。 注意: 5 是出厂默认设置。
拨号前缀	输入拨号前缀, 例如 99。提供了数字输入项字段。
拨号前缀规则 前缀规则 [x]	建立拨号前缀规则。
自动重拨 0 - 9	指定打印机尝试将传真发送到指定号码的次数。 注意: 5 是出厂默认设置。

使用	来
重拨频率 1 - 200	指定重拨之间的分钟数。 注意： 3 是出厂默认设置。
在 PABX 后面 是 否	启用或禁用不带拨号音的电话交换机盲拨。 注意： “否”是出厂默认设置。
启用 ECM 是 否	为传真作业启用或禁用错误修正模式。 注意： “是”为出厂默认设置。
启用传真扫描 开 关	传真在打印机上扫描的文件。 注意： “开”是出厂默认设置。
驱动程序到传真 是 否	允许打印机驱动程序发送传真作业。 注意： “是”为出厂默认设置。
允许另存为快捷方式 开 关	将传真号码作为快捷方式保存到打印机中。 注意： “开”是出厂默认设置。
拨号模式 音频 脉冲	指定拨号音是音频还是脉冲。 注意： “音频”是出厂默认设置。
最快速度 2400 4800 9600 14400 33600	以波特为单位指定发送传真的最快速度。 注意： 33600 是出厂默认设置。
自定义作业扫描 开 关	将包含混合纸张尺寸的文档扫描到一个文件中。 注意： “关”是出厂默认设置。
扫描预览 开 关	指定是否在显示屏上出现扫描作业的预览。 注意： “关”是出厂默认设置。
背景消除 -4 至 4	调整可在扫描图像上看到的背景数量。 注意： 0 是出厂默认设置。
对比度 0 - 5 最适合内容	指定扫描图像中的对比度。 注意： “最适合内容”是出厂默认设置。
镜像图像 关 开	创建原始文档的镜像图像。 注意： “关”是出厂默认设置。
反白图像 关 开	创建原始文档的反白图像。 注意： “关”是出厂默认设置。

使用	来
阴影细节 -4 至 4	调整可见的阴影细节数量。 注意: 0 是出厂默认设置。
边对边扫描 关 开	在传真之前指定是否边对边扫描原始文档。 注意: “关”是出厂默认设置。
清晰度 1 - 5	调整传真的清晰度。 注意: 3 是出厂默认设置。
温度 -4 至 4	指定“热”或“凉”输出。“凉”值生成比默认值更蓝的输出，而“热”值生成比默认值更红的输出。 注意: 0 是出厂默认设置。

传真接收设置

使用	来
启用传真接收 开 关	允许打印机接收传真作业。 注意: “开”是出厂默认设置。
传真作业等待 无 碳粉 碳粉和耗材	当作业要求特定不可用的资源时，从打印队列移除传真作业。 注意: “无”是出厂默认设置。
应答振铃 1 - 25	指定在应答发来的传真作业之前振铃的次数。 注意: 3 是出厂默认设置。
自动缩小 开 关	缩放发来的传真作业以使它适合装在指定的传真纸张来源中的纸张尺寸。 注意: “开”是出厂默认设置。
纸张来源 自动 进纸匣 [x] 多功能进纸器	指定用于打印发来的传真作业的纸张来源。 注意: “自动”是出厂默认设置。
面数（双面） 关 开	为发来的传真作业启用两面（双面）打印。 注意: “关”是出厂默认设置。
分隔页 关 作业之前 作业之后	启用打印机为发来的传真作业包括分隔页。 注意: “关”是出厂默认设置。
分隔页纸张来源 进纸匣 [x] 手动进纸器	指定打印机是否拾取分隔页。 注意: “进纸匣 1”是出厂默认设置。
接纸架 标准接纸架 接纸架 [x]	指定用于已接收传真的接纸架。 注意: “标准接纸架”是出厂默认设置。

使用	来
传真页脚 开 关	在接收到的传真的每一页底部打印传输信息。 注意： “关”是出厂默认设置。
最快速度 2400 4800 9600 14400 33600	以波特为单位指定接收传真的最快速度。 注意： 33600 是出厂默认设置。
传真转发 打印 打印并转发 转发	启用将已接收传真转发到其他收件人。 注意： “打印”是出厂默认设置。
转发到 传真 电子邮件 FTP LDSS eSF	指定传真将被转发到的收件人类型。 注意： <ul style="list-style-type: none"> “传真”是出厂默认设置。 此菜单项只能从打印机 Embedded Web Server 使用。
转发到快捷方式	输入与收件人类型（传真、电子邮件、FTP、LDSS 或 eSF）相匹配的快捷方式号码。
阻止无名称传真 关 开	启用对发自没有指定传真 ID 的设备的传真的阻止。 注意： “关”是出厂默认设置。
禁止的传真列表	启用保存在打印机上的被阻止传真号码的列表。
挂起传真 挂起传真模式 关 始终为开 手动 预定 传真挂起时间表	启用在所有时间或根据设定的时间表挂起传真。 注意： “关”是出厂默认设置。

传真日志设置

使用	来
传输日志 打印日志 不打印日志 仅出错时打印	启用在每一个传真作业之后打印传输日志。 注意： “打印日志”是出厂默认设置。
接收错误日志 从不打印 出错时打印	启用在出现接收错误后打印接收错误日志。 注意： “从不打印”是出厂默认设置。

使用	来
自动打印日志 开 关	启用自动打印传真日志。 注意： <ul style="list-style-type: none"> “开”是出厂默认设置。 每到 200 个传真作业后打印日志。
日志纸张来源 进纸匣 [x] 手动进纸器	指定用于打印日志的纸张来源。 注意： “进纸匣 1”是出厂默认设置。
日志显示 远程工作站名称 已拨号码	指定打印的日志是否显示已拨号码或回复的传真名称。 注意： “远程工作站名称”是出厂默认设置。
启用作业日志 开 关	启用对传真作业日志的访问。 注意： “开”是出厂默认设置。
启用呼叫日志 开 关	启用对传真呼叫日志的访问。 注意： “开”是出厂默认设置。
日志接纸架 标准接纸架 接纸架 [x]	指定用于打印传真日志的接纸架。 注意： “标准接纸架”是出厂默认设置。

扬声器设置

使用	来
扬声器模式 始终为关 在连接前为开 始终为开	指定扬声器的模式。 注意： <ul style="list-style-type: none"> “在连接前为开”是出厂默认设置。在传真连接建立之前发出声音。 “始终为开”打开扬声器。 “始终为关”关闭扬声器。
扬声器音量 高 低	控制音量设置。 注意： “高”是出厂默认设置。
振铃音量 关 开	控制传真扬声器的振铃音量。 注意： “开”是出厂默认设置。

应答开

使用	来
所有振铃 仅一次振铃 仅两次振铃 仅三次振铃 仅一次或两次振铃 仅一次或三次振铃 仅两次或三次振铃	指定当打印机应答呼叫时的振铃模式。 注意： “所有振铃”是出厂默认设置。

“电子邮件设置”菜单

使用	来
电子邮件服务器设置 主题 消息 文件名	指定电子邮件服务器的信息。 注意： <ul style="list-style-type: none"> 主题字段的限制为 255 个字符。 消息字段的限制为 512 个字符。
电子邮件服务器设置 发送一份副本给我 从不出现 默认为开 默认为关 始终为开	发送一份电子邮件副本给发件人。 注意： “从不出现”是出厂默认设置。
电子邮件服务器设置 最大电子邮件大小 0 - 65535 KB	指定以千字节 (KB) 计算的最大电子邮件大小。 注意： 大于指定最大大小的电子邮件不被发送。
电子邮件服务器设置 大小错误消息	当电子邮件超过配置的大小限制时发送消息。
电子邮件服务器设置 限制目标	指定域名，如公司域名，然后将电子邮件目标限制为只使用该域名。 注意： <ul style="list-style-type: none"> 电子邮件只能被发送到指定的域。 限制为一个域。
电子邮件服务器设置 Web 链接设置 服务器 注册 密码 路径 文件名 Web 链接	定义电子邮件服务器路径名称；例如： <code>/directory/path</code> 。 注意： 字符 * : ? < > 对于路径名称是无效的输入项。

使用	来
格式 PDF (.pdf) 安全 PDF TIFF (.tif) JPEG (.jpg) XPS (.xps)	指定扫描文件的格式。 注意： “PDF (.pdf)”是出厂默认设置。
PDF 版本 1.2 - 1.6 A - 1a	设置将被扫描以发送电子邮件的 PDF 文件的版本。 注意： 1.5 是出厂默认设置。
内容类型 图形 文本 文本/照片 照片	指定原始文档的内容。 注意： “文本/照片”是出厂默认设置。
内容来源 黑白激光 彩色激光 喷墨 照片/底片 杂志 报纸 印刷品 其他	指定原始文档是如何产生的。 注意： “黑白激光”是出厂默认设置。
分辨率 75 dpi 150 dpi 200 dpi 300 dpi 400 dpi 600 dpi	以每英寸点数指定扫描的分辨率。 注意： “150 dpi”是出厂默认设置。
浓度 1 - 9	减淡或加深输出。 注意： 5 是出厂默认设置。
方向 纵向 横向	指定扫描图像的方向。 注意： “纵向”是出厂默认设置。

使用	来
原始尺寸 Letter Legal Executive Folio Statement Oficio (墨西哥) Universal 自动尺寸检测 混合尺寸 A4 A5 A6 JIS B5 困难介质 Letter 困难介质 A5 困难介质 Legal 困难介质 A4 自定义扫描尺寸 [x] 书本原件 名片 3 x 5 英寸 4 x 6 英寸	指定被扫描文档的纸张尺寸。 注意: <ul style="list-style-type: none"> • A4 是国际通用的出厂默认设置。 • Letter 是美国的出厂默认设置。
面数 (双面) 关 长边 短边	指定文本和图形在页面上的打印方向。 注意: <ul style="list-style-type: none"> • “关”是出厂默认设置。 • “长边”假设沿着页面的长边进行装订 (纵向打印为左边, 横向打印为顶边)。 • “短边”假设沿着页面的短边进行装订 (纵向打印为顶边, 横向打印为左边)。
JPEG 质量 最适合内容 5 - 90	设置相对于文件大小和图像质量的 JPEG 照片图像的质量。 注意: <ul style="list-style-type: none"> • “最适合内容”是出厂默认设置。 • 5 减小图像的文件大小并降低质量。 • 设置为 90 将提供最佳的图像质量, 但文件大小会非常大。 • 此菜单设置应用于所有扫描功能。
文本默认值 5 - 90	设置相对于文件大小和图像质量的文本图像的质量。 注意: 75 是出厂默认设置。
文本/照片默认值 5 - 90	设置相对于文件大小和图像质量的文本或照片图像的质量。 注意: 75 是出厂默认设置。
照片默认值 5 - 90	设置相对于文件大小和图像质量的照片图像的质量。 注意: 50 是出厂默认设置。
发送电子邮件图像为 附件 Web 链接	指定如何发送图像。 注意: “附件”是出厂默认设置。

使用	来
使用多页 TIFF 开 关	在单页 TIFF 文件和多页 TIFF 文件之间进行选择。对于多页的扫描到电子邮件作业，可以创建包含所有页面的一个 TIFF 文件，也可以创建一个文件包含作业一个页面的多个 TIFF 文件。 注意： <ul style="list-style-type: none"> “开”是出厂默认设置。 此菜单设置应用于所有扫描功能。
传输日志 打印日志 不打印日志 仅出错时打印	指定是否打印传输日志。 注意： “打印日志”是出厂默认设置。
日志纸张来源 进纸匣 [x] 手动进纸器	指定用于打印电子邮件日志的纸张来源。 注意： “进纸匣 1”是出厂默认设置。
日志接纸架 标准接纸架 接纸架 [x]	指定用于 FTP 日志的接纸架。 注意： <ul style="list-style-type: none"> “标准接纸架”是出厂默认设置。 “接纸架 [x]”仅在至少一个接纸架选件已安装时出现。
自定义作业扫描 开 关	复印包含混合纸张尺寸的文档。 注意： “关”是出厂默认设置。
扫描预览 开 关	指定是否在显示屏上出现扫描作业的预览。 注意： “关”是出厂默认设置。
允许另存为快捷方式 开 关	将电子邮件地址另存为快捷方式。 注意： <ul style="list-style-type: none"> “开”是出厂默认设置。 当设置为“关”时，“另存为快捷方式”按钮不会出现在“电子邮件目标”屏幕上。
背景消除 -4 至 4	调整可在扫描图像上看到的背景数量。 注意： 0 是出厂默认设置。
对比度 0 - 5 最适合内容	指定输出的对比度。 注意： “最适合内容”是出厂默认设置。
镜像图像 关 开	创建原始文档的镜像图像。 注意： “关”是出厂默认设置。
反白图像 关 开	创建原始文档的反白图像。 注意： “关”是出厂默认设置。
阴影细节 -4 至 4	调整可在扫描图像上看到的阴影细节数量。 注意： 0 是出厂默认设置。

使用	来
边对边扫描 关 开	指定是否边对边扫描原始文档。 注意： “关”是出厂默认设置。
清晰度 1 - 5	调整扫描图像的清晰度。 注意： 3 是出厂默认设置。
温度 -4 至 4	让用户能够指定“热”或“凉”输出。“凉”值生成比默认值更蓝的输出，而“热”值生成比默认值更红的输出。
使用抄送/密送 关 开	启用“抄送：”和“密送：”字段的使用。 注意： “关”是出厂默认设置。

“FTP 设置”菜单

使用	来
格式 PDF (.pdf) 安全 PDF (.pdf) TIFF (.tif) JPEG (.jpg) XPS (.xps)	指定用于 FTP 发送的文件格式。 注意： “PDF (.pdf)”是出厂默认设置。
PDF 版本 1.2 - 1.6 A - 1a	为 FTP 发送设置 PDF 文件的版本。 注意： 1.5 是出厂默认设置。
内容类型 文本 图形 文本/照片 照片	指定原始文档的内容。 注意： “文本/照片”是出厂默认设置。
内容来源 黑白激光 彩色激光 喷墨 照片/底片 杂志 报纸 印刷品 其他	指定原始文档是如何产生的。 注意： “黑白激光”是出厂默认设置。
分辨率 75 dpi 150 dpi 200 dpi 300 dpi 400 dpi 600 dpi	以每英寸点数 (dpi) 指定扫描的质量。 注意： “150 dpi”是出厂默认设置。

使用	来
浓度 1 - 9	减淡或加深输出。 注意： 5 是出厂默认设置。
方向 纵向 横向	指定扫描图像的页面方向。 注意： “纵向”是出厂默认设置。
原始尺寸 Letter Legal Executive Folio Statement Oficio (墨西哥) Universal 自动尺寸检测 混合尺寸 A4 A5 A6 JIS B5 困难介质 Letter 困难介质 A5 困难介质 Legal 困难介质 A4 自定义扫描尺寸 [x] 书本原件 名片 3 x 5 英寸 4 x 6 英寸	指定原始文档的纸张尺寸。 注意： <ul style="list-style-type: none"> • Letter 是美国的出厂默认设置。 • A4 是国际通用的出厂默认设置。
面数 (双面) 关 长边 短边	指定文本和图形的页面方向。 注意： <ul style="list-style-type: none"> • “关”是出厂默认设置。 • “长边”假设沿着页面的长边进行装订 (纵向打印为左边, 横向打印为顶边)。 • “短边”假设沿着页面的短边进行装订 (纵向打印为顶边, 横向打印为左边)。
JPEG 质量 最适合内容 5 - 90	设置相对于文件大小和图像质量的 JPEG 照片图像的质量。 注意： <ul style="list-style-type: none"> • “最适合内容”是出厂默认设置。 • 设置为 5 将缩小文件大小, 但也降低图像质量。 • 设置为 90 将提供最佳的图像质量, 但文件大小会非常大。 • 此菜单设置应用于所有扫描功能。
文本默认值 5 - 90	设置相对于文件大小和图像质量的文本的质量。 注意： 75 是出厂默认设置。
文本/照片默认值 5 - 90	设置相对于文件大小和图像质量的文本/照片图像的质量。 注意： 75 是出厂默认设置。

使用	来
照片默认值 5 - 90	设置相对于文件大小和图像质量的照片图像的质量。 注意： 50 是出厂默认设置。
使用多页 TIFF 开 关	提供单页 TIFF 文件和多页 TIFF 文件之间的选择。对于多页的扫描到 FTP 作业，可以创建包含所有页面的一个 TIFF 文件，也可以创建一个文件包含作业一个页面的多个 TIFF 文件。 注意： <ul style="list-style-type: none"> “开”是出厂默认设置。 此菜单设置应用于所有扫描功能。
传输日志 打印日志 不打印日志 仅出错时打印	指定是否打印传输日志。 注意： “打印日志”是出厂默认设置。
日志纸张来源 进纸匣 [x] 手动进纸器	指定当打印 FTP 日志时的纸张来源。 注意： “进纸匣 1”是出厂默认设置。
日志接纸架 标准接纸架 接纸架 [x]	指定用于 FTP 日志的接纸架。 注意： <ul style="list-style-type: none"> “标准接纸架”是出厂默认设置。 “接纸架 [x]”仅在至少一个接纸架选件已安装时出现。
文件名	输入基本文件名。 注意： 限制为 53 个字符。
自定义作业扫描 关 开	将包含混合纸张尺寸的文档复印到一个扫描作业中。 注意： “关”是出厂默认设置。
扫描预览 开 关	指定是否在显示屏上出现扫描作业的预览。 注意： <ul style="list-style-type: none"> “关”是出厂默认设置。 此菜单项仅在安装了已格式化并且工作的打印机硬盘时出现。
允许另存为快捷方式 开 关	为 FTP 地址启用快捷方式创建。 注意： “开”是出厂默认设置。
背景消除 -4 至 4	调整可在副本上看到的背景数量。 注意： 0 是出厂默认设置。
对比度 0 - 5 最适合内容	指定输出的对比度。 注意： “最适合内容”是出厂默认设置。
镜像图像 关 开	创建原始文档的镜像图像。 注意： “关”是出厂默认设置。
反白图像 关 开	创建原始文档的反白图像。 注意： “关”是出厂默认设置。

使用	来
阴影细节 -4 至 4	调整可在扫描图像上看到的阴影细节数量。 注意: 0 是出厂默认设置。
边对边扫描 关 开	指定是否边对边扫描原始文档。 注意: “关”是出厂默认设置。
清晰度 1 - 5	调整扫描图像的清晰度。 注意: 3 是出厂默认设置。
温度 -4 至 4	让用户能够指定“热”或“凉”输出。“凉”值生成比默认值更蓝的输出，而“热”值生成比默认值更红的输出。

“闪存驱动器”菜单

扫描设置

使用	来
格式 PDF (.pdf) 安全 PDF TIFF (.tif) JPEG (.jpg) XPS (.xps)	指定要通过 FTP 发送的文件的格式。 注意: “PDF (.pdf)”是出厂默认设置。
PDF 版本 1.2 - 1.6 A-1a	设置要通过 FTP 发送的 PDF 文件的版本。 注意: 1.5 是出厂默认设置。
内容类型 文本 图形 文本/照片 照片	指定原始文档的内容。 注意: “文本/照片”是出厂默认设置。
内容来源 黑白激光 喷墨 照片/底片 杂志 报纸 印刷品 其他	指定原始文档是如何产生的。 注意: “黑白激光”是出厂默认设置。
分辨率 75 dpi 150 dpi 200 dpi 300 dpi 400 dpi 600 dpi	以每英寸点数 (dpi) 指定扫描的分辨率。 注意: “150 dpi”是出厂默认设置。

使用	来
浓度 1 - 9	减淡或加深输出。 注意： 5 是出厂默认设置。
方向 纵向 横向	指定扫描图像的方向。 注意： “纵向”是出厂默认设置。
原始尺寸 Letter Legal Executive Folio Statement Oficio (墨西哥) 自动尺寸检测 混合尺寸 A4 A5 A6 JIS B5 困难介质 Letter 困难介质 A5 困难介质 Legal 困难介质 A4 自定义扫描尺寸 [x] 书本原件 名片 3 x 5 英寸 4 x 6 英寸	指定原始文档的纸张尺寸。 注意： Letter 是美国的出厂默认设置。A4 是国际通用的出厂默认设置。
面数 (双面) 关 长边 短边	指定文本和图形在页面上的打印方向。 注意： <ul style="list-style-type: none"> “关”是出厂默认设置。 “长边”假设沿着页面的长边进行装订 (纵向打印为左边, 横向打印为顶边)。 “短边”假设沿着页面的短边进行装订 (纵向打印为顶边, 横向打印为左边)。
JPEG 质量 最适合内容 5 - 90	设置相对于文件大小和质量的 JPEG 照片图像的质量。 注意： <ul style="list-style-type: none"> “最适合内容”是出厂默认设置。 设置为 5 将缩小文件大小, 但也降低图像质量。 设置为 90 将提供最佳的图像质量, 但文件大小会非常大。 此菜单项应用于所有扫描功能。
文本默认值 5 - 90	设置相对于文件大小和图像质量的文本的质量。 注意： 75 是出厂默认设置。
文本或照片默认值 5 - 90	设置相对于文件大小和质量的文本或照片图像的质量。 注意： 75 是出厂默认设置。

使用	来
照片默认值 5 - 90	设置相对于文件大小和质量的照片图像的质量。 注意: 50 是出厂默认设置。
使用多页 TIFF 开 关	提供单页 TIFF 文件和多页 TIFF 文件之间的选择。对于多页的扫描到 FTP 作业，可以创建包含所有页面的一个 TIFF 文件，也可以创建一个文件包含一个页面的多个 TIFF 文件。 注意: <ul style="list-style-type: none"> “开”是出厂默认设置。 此菜单项应用于所有扫描功能。
文件名	键入基本文件名。 注意: 您可以输入最多 53 个字符。
自定义作业扫描 开 关	将包含混合纸张尺寸的文档复印到一个复印作业中。 注意: “关”是出厂默认设置。
扫描预览 开 关	指定是否在显示屏上出现扫描作业的预览。 注意: “关”是出厂默认设置。
背景消除 -4 至 4	调整可在副本上看到的背景数量。 注意: 0 是出厂默认设置。
对比度 0 - 5 最适合内容	指定扫描图像的对比度。 注意: “最适合内容”是出厂默认设置。
镜像图像 关 开	创建原始文档的镜像图像。 注意: “关”是出厂默认设置。
反白图像 关 开	创建原始文档的反白图像。 注意: “关”是出厂默认设置。
阴影细节 -4 至 4	调整可在扫描图像上看到的阴影细节数量。 注意: 0 是出厂默认设置。
边对边扫描 关 开	指定是否边对边扫描原始文档。 注意: “关”是出厂默认设置。
清晰度 1 - 5	调整扫描图像的清晰度。 注意: 3 是出厂默认设置。
温度 -4 至 4	让用户能够指定“热”或“凉”输出。“凉”值生成比默认值更蓝的输出，而“热”值生成比默认值更红的输出。

打印设置

使用	来
份数 1 - 999	为每一个打印作业指定默认的份数。 注意: 1 是出厂默认设置。

使用	来
纸张来源 进纸匣 [x] 多功能进纸器 手动纸张 手动信封	为所有打印作业设置默认的纸张来源。 注意： “进纸匣 1”是出厂默认设置。
逐份打印 1,1,1 - 2,2,2 1,2,3 - 1,2,3	打印多份副本时，使打印作业的页面按顺序堆放。 注意： “1,2,3 - 1,2,3”是出厂默认设置。
面数（双面） 1 面 2 面	指定在纸张的一个面还是两个面上打印。 注意： “1 面”是出厂默认设置。
双面打印装订 长边 短边	定义双面打印页面相对于页面方向的装订。 注意： <ul style="list-style-type: none"> “长边”设置沿着页面的长边进行装订（纵向打印为左边，横向打印为顶边）。 “短边”设置沿着页面的短边进行装订（纵向打印为顶边，横向打印为左边）。
纸张节省 关 2 页 3 页 4 页 6 页 9 页 12 页 16 页	指定在一张纸的一个面上打印多页。 注意： <ul style="list-style-type: none"> “关”是出厂默认设置。 选定的数值是将在每一个面上打印的页数。
纸张节省顺序 水平 水平反转 垂直反转 垂直	在一张纸的一个面上打印多个页面图像。 注意： <ul style="list-style-type: none"> “水平”是出厂默认设置。 位置根据页数以及它们是纵向打印还是横向打印而定。
纸张节省方向 自动 横向 纵向	指定合并打印文档的打印方向。 注意： “自动”是出厂默认设置。打印机在纵向和横向之间进行选择。
纸张节省边框 无 实线	在每一个页面图像上打印一个边框。 注意： “无”是出厂默认设置。

使用	来
分隔页 关 份数之间 作业之间 页面之间	指定是否插入空白的分隔页。 注意: <ul style="list-style-type: none"> “关”是出厂默认设置。 如果“逐份打印”设置为“1,2,3 - 1,2,3”，“份数之间”将空白页插入每一个打印作业副本之间。如果“逐份打印”设置为“1,1,1 - 2,2,2”，空白页被插入每一组打印页面之间，如在所有的第一页之后和所有的第二页之后。 选择“作业之间”时，在打印作业之间插入空白页。 选择“页面之间”时，在打印作业的每个页面之间插入空白页。此设置在打印透明胶片或在文档中插入空白页时有用。
分隔页纸张来源 进纸匣 [x] 手动进纸器	指定分隔页的纸张来源。 注意: “进纸匣 1”是出厂默认设置。
空白页 不打印 打印	指定是否在打印作业中插入空白页。 注意: “不打印”是出厂默认设置。

打印设置

“设置”菜单

使用	来
打印机语言 PCL 仿真 PS 仿真	设置默认的打印机语言。 注意: <ul style="list-style-type: none"> “PS 仿真”是出厂默认的打印机语言。 将一种打印机语言设置为默认语言不会阻止软件程序发送使用其他打印机语言的打印作业。
作业等待 开 关	指定当打印作业要求不可用的打印机选件或自定义设置时将它们从打印队列中删除。将它们存储在单独的打印队列中，以便其他作业能够正常打印。当获得缺少的信息或选件后，打印存储的作业。 注意: <ul style="list-style-type: none"> “关”是出厂默认设置。 此菜单仅在打印机硬盘已安装时出现。此要求确保打印机掉电时存储的作业不会被删除。
打印区域 正常 调整到页面 整页	设置逻辑和物理的可打印区域。 注意: <ul style="list-style-type: none"> “正常”是出厂默认设置。当试图打印由“正常”设置定义的不可打印区域内的数据时，打印机在边界上裁剪图像。 “整页”允许图像移动到由“正常”设置定义的不可打印区域内。“整页”只影响使用 PCL 5e 解释程序打印的页面。此设置对使用 PCL XL 或 PostScript 解释程序打印的页面没有影响。
下载目标 RAM 闪存 硬盘	设置下载资源的存储位置。 注意: <ul style="list-style-type: none"> RAM 是出厂默认设置。将下载资源保存在 RAM 中是暂时的存储方法。 将下载资源保存在闪存或打印机硬盘中是永久的存储方法。即使打印机电源被关闭，下载的资源仍保存在闪存或打印机硬盘中。 此菜单仅在已格式化并工作的闪存驱动器或打印机硬盘已安装时出现。

使用	来
资源保存 开 关	指定打印机在接收所需内存比可用内存多的作业时，如何处理临时的下载资源，如存储在 RAM 中的字体和宏。 注意： <ul style="list-style-type: none"> “关”是出厂默认设置。这设置打印机只保留下载资源到内存被需要时为止。删除下载资源以便处理打印作业。 “开”在更改语言和复位打印机的过程中保留下载资源。如果打印机内存用完，会出现内存已满 [38]，并且不会删除下载资源。
全部打印顺序 按字母顺序 先打印最旧作业 先打印最新作业	指定当选择“全部打印”时，挂起和保密作业的打印顺序。 注意： “按字母顺序”是出厂默认设置。打印作业在打印机控制面板上总是按字母顺序出现。

“输出”菜单

使用	来
面数（双面） 1 面 2 面	指定是否将两面（双面）打印设置为所有打印作业的默认设置。 注意： <ul style="list-style-type: none"> “1 面”是出厂默认设置。 您可以从软件程序中设置两面打印。 对于 Windows 用户： 单击 文件 >打印 ，然后单击 属性、首选项、选项或设置 。 对于 Macintosh 用户： 选择 文件 >打印 ，然后从“打印”对话框和弹出菜单调整设置。
双面打印装订 长边 短边	定义双面打印页面被装订和打印的方式。 注意： <ul style="list-style-type: none"> “长边”是出厂默认设置。 “长边”假设沿着页面的长边进行装订（纵向打印为左边，横向打印为顶边）。 “短边”假设沿着页面的短边进行装订（纵向打印为顶边，横向打印为左边）。
份数 1 - 999	为每一个打印作业指定默认的份数。 注意： 1 是出厂默认设置。
空白页 不打印 打印	指定是否在打印作业中插入空白页。 注意： “不打印”是出厂默认设置。
逐份打印 1,1,1 - 2,2,2 1,2,3 - 1,2,3	打印多份副本时，使打印作业的页面按顺序堆放。 注意： <ul style="list-style-type: none"> “1,1,1 - 2,2,2”是出厂默认设置。 “1,2,3 - 1,2,3”按顺序堆放打印作业。

使用	来
分隔页 关 份数之间 作业之间 页面之间	指定是否插入空白的分隔页。 注意： <ul style="list-style-type: none"> “无”是出厂默认设置。 如果“逐份打印”设置为“1,2,3 - 1,2,3”，“份数之间”将空白页插入每一个打印作业副本之间。如果“逐份打印”设置为“1,1,1 - 2,2,2”，空白页被插入每一组打印页面之间，如在所有的第一页之后和所有的第二页之后。 选择“作业之间”时，在打印作业之间插入空白页。 选择“页面之间”时，在打印作业的每个页面之间插入空白页。此设置在打印透明胶片或在文档中插入空白页时有用。
分隔页纸张来源 进纸匣 [x] 手动进纸器	指定分隔页的纸张来源。 注意： <ul style="list-style-type: none"> “进纸匣 1”（标准进纸匣）是出厂默认设置。 从“纸张”菜单将“配置多功能进纸器”设置为“盒子”，以使“手动进纸器”作为菜单设置出现。
纸张节省 关 2 页 3 页 4 页 6 页 9 页 12 页 16 页	在一张纸的一个面上打印多个页面。 注意： <ul style="list-style-type: none"> “关”是出厂默认设置。 选定的数值是将在每一个面上打印的页数。
纸张节省顺序 水平 水平反转 垂直反转 垂直	指定在使用“纸张节省”时，多个页面的位置。 注意： <ul style="list-style-type: none"> “水平”是出厂默认设置。 位置根据页数以及它们是纵向打印还是横向打印而定。
纸张节省方向 自动 横向 纵向	指定合并打印文档的打印方向。 注意： “自动”是出厂默认设置。打印机在纵向和横向之间进行选择。
纸张节省边框 无 实线	当使用“纸张节省”时打印边框。 注意： “无”是出厂默认设置。

“质量”菜单

使用	来
打印分辨率 300 dpi 600 dpi 1200 dpi 1200 图像质量 2400 图像质量	用每英寸点数指定打印输出的分辨率。 注意： 600 dpi 是出厂默认设置。
像素增强 关 字体 水平 垂直 两个方向 独立	为取得清晰效果，使更多像素密集打印，以便在水平或垂直方向上增强图像或增强字体。 注意： “关”是出厂默认设置。
碳粉浓度 1 - 10	减淡或加深打印输出。 注意： <ul style="list-style-type: none"> • 8 是出厂默认设置。 • 选择较小的数字可以帮助节省碳粉。
增强细线 开 关	启用更适合如建筑图纸、地图、电路图和流程图表等文件的打印模式。 注意： <ul style="list-style-type: none"> • “关”是出厂默认设置。 • 您可以从打印机软件设置此选项。对于 Windows 用户，请单击文件 >打印，然后单击属性、首选项、选项或设置。对于 Macintosh 用户，请选择文件 >打印，然后从“打印”对话框和弹出菜单调整设置。 • 要使用 Embedded Web Server 设置此选项，请在 Web 浏览器地址字段中键入网络打印机的 IP 地址。
灰度修正 自动 关	自动调整应用于图像的对比度增强。 注意： “自动”是出厂默认设置。
明亮度 -6 至 6	通过减淡或加深打印输出来进行调整。您可以通过减淡输出来节省碳粉。 注意： 0 是出厂默认设置。
对比度 0 - 5	调整打印对象的对比度。 注意： 0 是出厂默认设置。

“作业统计”菜单

注意：此菜单项仅在安装了已格式化并且工作的打印机硬盘时出现。确认打印机硬盘没有被读/写或写保护。

使用	来
作业统计日志 关 开	确定并设置打印机是否创建它接收的打印作业的日志。 注意： “关”是出厂默认设置。
作业统计实用程序	打印和删除日志文件或将它们导出到闪存驱动器。

使用	来
统计日志频率 每周 每月	确定并设置创建日志文件的频率。 注意： “每月”为出厂默认设置。
频率结束时的日志操作 无 电邮当前日志 电邮并删除当前日志 发布当前日志 发布并删除当前日志	确定并设置当频率阈值到期时打印机如何响应。 注意： “无”是出厂默认设置。
磁盘接近满水平 关 1 - 99	在打印机执行“磁盘接近满操作”之前，指定日志文件的最大大小。 注意： 5 是出厂默认设置。
磁盘接近满操作 无 电邮当前日志 电邮并删除当前日志 电邮并删除最旧的日志 发布当前日志 发布并删除当前日志 发布并删除最旧的日志 删除当前日志 删除最旧的日志 删除所有日志 删除除当前外的所有日志	确定当打印机硬盘即将满时打印机如何响应。 注意： <ul style="list-style-type: none"> “无”是出厂默认设置。 在“磁盘接近满水平”中定义的值决定此操作何时被触发。
磁盘已满操作 无 电邮并删除当前日志 电邮并删除最旧的日志 发布并删除当前日志 发布并删除最旧的日志 删除当前日志 删除最旧的日志 删除所有日志 删除除当前外的所有日志	确定并设置当磁盘使用达到最大限量（100MB）时，打印机如何响应。 注意： “无”是出厂默认设置。
发布日志的 URL	确定并设置打印机发布作业统计日志的位置。
发送日志的电子邮件地址	指定打印机向其发送作业统计日志的电子邮件地址。
日志文件前缀	指定您要用于日志文件名中的前缀。 注意： 在 TCP/IP 菜单中定义的当前主机名被用作为默认的日志文件前缀。

“实用程序”菜单

使用	来
删除挂起作业 保密 挂起 未还原 全部	从打印机硬盘上删除保密和挂起作业。 注意： <ul style="list-style-type: none"> • 选择一个设置只影响常驻在打印机中的打印作业。书签、闪存驱动器上的打印作业和其他类型的挂起作业不受影响。 • “未还原”将删除所有没有从打印机硬盘或内存还原的“打印并挂起”作业。
格式化闪存 是 否	格式化闪存。 警告—可能的损坏： 当正在格式化闪存时，不要关闭打印机电源。 注意： <ul style="list-style-type: none"> • 选择“是”将删除保存在闪存中的所有数据。 • 选择“否”将取消格式化请求。 • 闪存是指通过在打印机内安装闪存卡而增加的内存。 • 闪存选件卡一定不能被读/写或写保护。 • 此菜单项仅在无故障的闪存卡已安装时出现。
删除磁盘上的下载资源 立即删除 不删除	从打印机硬盘上删除下载资源，包括所有挂起作业、已缓存的作业和暂存的作业。 注意： <ul style="list-style-type: none"> • “立即删除”设置打印机删除下载资源并允许在删除后显示屏返回到原始屏幕。 • 对于触摸屏的打印机型号，“不删除”设置打印机显示屏返回到主“实用程序”菜单。当在非触摸屏的打印机型号中选择时，“不删除”设置打印机在删除后显示屏返回到原始屏幕。
激活十六进制打印	帮助隔离打印作业问题的来源。 注意： <ul style="list-style-type: none"> • 当激活时，所有发送到打印机的数据以十六进制和字符方式进行打印，并且不执行控制代码。 • 要退出或停用“十六进制打印”，请关闭打印机电源或复位打印机。
覆盖率估算 关 开	提供页面上碳粉覆盖率的百分比估算值。估算值被打印在每个打印作业末尾的单独页面上。 注意： “关”是出厂默认设置。

XPS 菜单

使用	来
打印错误页 关 开	打印包含有关错误信息的页面，包括 XML 标记错误。 注意： “关”是出厂默认设置。

PDF 菜单

使用	来
缩放以适合 是 否	缩放页面内容以适合选定的纸张尺寸。 注意： “否”是出厂默认设置。

使用	来
注释 不打印 打印	打印 PDF 中的注释。 注意： “不打印”是出厂默认设置。

PostScript 菜单

使用	来
打印 PS 错误 开 关	打印包含 PostScript 错误的页面。 注意： “关”是出厂默认设置。
锁定 PS 启动模式 开 关	禁用 SysStart 文件。 注意： “关”是出厂默认设置。
字体优先级 常驻 闪存/硬盘	建立字体搜索的顺序。 注意： <ul style="list-style-type: none"> “常驻”是出厂默认设置。 此菜单项仅在已格式化的闪存选件卡或打印机硬盘已安装并操作正确时可用。 确认闪存选件或打印机硬盘没有被读/写、写或密码保护。 “作业缓冲区大小”一定不能设置为 100%。

“PCL 仿真”菜单

使用	来
字体来源 常驻 硬盘 下载 闪存 全部	指定“字体名称”菜单使用的字体集。 注意： <ul style="list-style-type: none"> “常驻”是出厂默认设置。“常驻”显示下载到 RAM 中的出厂默认字体集。 “闪存”和“硬盘”设置显示常驻在该选件中的所有字体。 闪存选件必须被正确格式化，并且不能被读/写，写或者密码保护。 “下载”显示所有下载到 RAM 中的字体。 “全部”显示对任何选件都可用的所有字体。
字体名称 Courier 10	识别特定字体和保存它的选件。 注意： Courier 10 是出厂默认设置。Courier 10 显示字体名称、字体 ID 和打印机中的存储位置。字体来源缩写 R 表示“常驻”，F 表示“闪存”，K 表示“硬盘”，D 表示“下载”。
符号集 10U PC-8 12U PC-850	指定用于每一个字体名称的符号集。 注意： <ul style="list-style-type: none"> 10U PC-8 是美国的出厂默认设置。12U PC-850 是国际通用的出厂默认设置。 符号集是字母和数字字符、标点符号以及特殊符号的集合。符号集支持不同的语言或特定程序，例如用于科学文本的数学符号。只显示支持的符号集。

使用	来
PCL 仿真设置 磅值 1.00 - 1008.00	更改可缩放印刷字体的磅值。 注意： <ul style="list-style-type: none"> • 12 是出厂默认设置。 • “磅值”指字体中字符的高度。一磅约等于 0.014 英寸。 • 磅值可以以 0.25 磅为单位递增或递减。
PCL 仿真设置 水平字距 0.08 - 100	指定可缩放单一宽度字体的水平字距。 注意： <ul style="list-style-type: none"> • 10 是出厂默认设置。 • “水平字距”指每英寸固定空间字符的个数（cpi）。 • 水平字距可以以 0.01 cpi 为单位递增或递减。 • 对于不可缩放的单一宽度字体，水平字距会出现在显示屏上，但不能被更改。
PCL 仿真设置 方向 纵向 横向	指定文本和图形在页面上的打印方向。 注意： <ul style="list-style-type: none"> • “纵向”是出厂默认设置。“纵向”沿着与页面短边平行的方向打印文本和图形。 • “横向”沿着与页面长边平行的方向打印文本和图形。
PCL 仿真设置 每页行数 1 - 255	指定打印在每一页上的行数。 注意： <ul style="list-style-type: none"> • 60 是美国的出厂默认设置。64 是国际通用的默认设置。 • 打印机根据“每页行数”、“纸张尺寸”和“打印方向”设置来设置每一行之间的距离。在设置“每页行数”之前，请先选择您需要的“纸张尺寸”和“打印方向”。
PCL 仿真设置 A4 宽度 198 毫米 203 毫米	设置打印机在 A4 尺寸的纸张上打印。 注意： <ul style="list-style-type: none"> • “198 毫米”是出厂默认设置。 • 203 毫米设置值将页面的宽度设置为允许打印 80 个水平字距为 10 的字符。
PCL 仿真设置 换行后自动回车 开 关	指定打印机是否在换行（LF）控制命令之后自动执行回车（CR）。 注意： “关”是出厂默认设置。
PCL 仿真设置 回车后自动换行 开 关	指定打印机是否在回车（CR）控制命令之后自动执行换行（LF）。 注意： “关”是出厂默认设置。

使用	来
<p>重编进纸匣号码</p> <p>分配多功能进纸器 关 无 0 - 199</p> <p>分配进纸匣 [x] 关 无 0 - 199</p> <p>分配手动纸张 关 无 0 - 199</p> <p>分配手动信封 关 无 0 - 199</p>	<p>配置打印机来与将不同来源分配用于进纸匣和进纸器的打印机软件或程序一起工作。</p> <p>注意:</p> <ul style="list-style-type: none"> • “关” 是出厂默认设置。 • “无” 忽略“选择进纸”命令。此选项仅在它被 PCL 5 解释程序选定时出现。 • “0 - 199” 允许分配自定义设置。
<p>重编进纸匣号码</p> <p>查看出厂默认设置</p> <p>MPF Default = 8 T1 Default = 1 T1 Default = 4 T1 Default = 5 T1 Default = 20 T1 Default = 21 Env Default = 6 MPaper Default = 2 MEnv Default = 3</p>	<p>显示分配给每一个进纸匣或进纸器的出厂默认设置。</p>
<p>重编进纸匣号码</p> <p>还原默认设置</p> <p>是 否</p>	<p>使所有进纸匣和进纸器分配返回到出厂默认设置。</p>

HTML 菜单

使用		来
字体名称 Albertus MT Antique Olive Apple Chancery Arial MT Avant Garde Bodoni Bookman Chicago Clarendon Cooper Black Copperplate Coronet Courier Eurostile Garamond Geneva Gill Sans Goudy Helvetica Hoefler Text Intl CG Times Intl Courier Intl Univers	Joanna MT Letter Gothic Lubalin Graph Marigold MonaLisa Recut Monaco New CenturySbk New York Optima Oxford Palatino StempelGaramond Taffy Times TimesNewRoman Univers Zapf Chancery NewSansMTCS NewSansMTCT New SansMTJA NewSansMTKO	设置 HTML 文档的默认字体。 注意： Times 字体被用在未指定字体的 HTML 文档中。

使用	来
字体大小 1 - 255 磅	为 HTML 文档设置默认的字体大小。 注意： <ul style="list-style-type: none"> • 12 磅是出厂默认设置。 • 字体大小可以以 1 磅为单位递增。
缩放 1 - 400%	缩放 HTML 文档的默认字体。 注意： <ul style="list-style-type: none"> • 100% 是出厂默认设置。 • 缩放可以以 1% 为单位递增。
方向 纵向 横向	为 HTML 文档设置页面方向。 注意： “纵向” 是出厂默认设置。
页边距尺寸 8 - 255 毫米	为 HTML 文档设置页边距。 注意： <ul style="list-style-type: none"> • 19 毫米是出厂默认设置。 • 页边距尺寸可以以 1 毫米为单位递增。

使用	来
背景 不打印 打印	指定是否在 HTML 文档上打印背景。 注意： “打印”是出厂默认设置。

“图像”菜单

使用	来
自动适合 开 关	选择最佳的纸张尺寸、缩放比例和方向。 注意： “开”是出厂默认设置。它覆盖某些图像的缩放比例和方向设置。
反转 开 关	反转黑白单色图像。 注意： <ul style="list-style-type: none"> “关”是出厂默认设置。 此设置不能应用于 GIF 或 JPEG 图像。
缩放 左上角定位 最适合 中心定位 适合高度/宽度 适合高度 适合宽度	缩放图像以适合选定的纸张尺寸。 注意： <ul style="list-style-type: none"> “最适合”是出厂默认设置。 当“自动适合”设置为“开”时，“缩放”被自动设置为“最适合”。
方向 纵向 横向 纵向反转 横向反转	设置图像方向。 注意： “纵向”是出厂默认设置。

帮助菜单

帮助菜单由一系列以 PDF 文件格式保存在多功能数码复合机（MFD）中的帮助页组成。它们包含有关使用打印机和执行各种任务，包括复印、扫描和传真的信息。

打印机中存有英语、法语、德语和西班牙语版本的文件。其他译文可在 <http://support.lexmark.com> 上获得。

菜单项	描述
打印所有指南	打印所有指南
复印指南	提供有关制作副本和更改设置的信息
电子邮件指南	提供有关使用地址、快捷方式号码或地址簿发送电子邮件，以及更改设置的信息
传真指南	提供有关使用传真号码、快捷方式号码或地址簿发送传真，以及更改设置的信息
FTP 指南	提供有关使用 FTP 地址、快捷方式号码或地址簿将文档直接扫描到 FTP 服务器，以及更改设置的信息
打印缺陷指南	提供解决复印或打印中出现的重复缺陷的帮助
信息指南	提供找到其他信息的帮助
耗材指南	提供用于订购耗材的部件号

节省费用和环境资源

Lexmark 一直致力于环境的可持续发展，并且不断地改善其打印机产品以减少它们对环境的影响。我们在产品设计中包含环保理念，设计生产的包装尽可能减少材料，并且提供收集和循环再生的计划。如需更多信息，请参阅：

- “注意事项” 章节
- Lexmark 网站上有关环境可持续发展的部分：www.lexmark.com/environment
- Lexmark 循环再生计划：www.lexmark.com/recycle

通过选择某些打印机设置或任务，您或许能够进一步减少打印机的影响。本章节概述可以获得更大环境效益的设置和任务。

节省纸张和碳粉

研究表明有 80% 之多的打印机的碳足迹与纸张使用有关。您可以通过使用再生纸和采纳下列打印建议来显著减少碳足迹，例如在纸张的两个面上打印，以及在一张纸的一个面上打印多个页面。

要使用一个打印机设置快速节省纸张和能源，请使用“Eco 模式”。

使用再生纸

作为具有环保意识的公司，Lexmark 支持使用专为激光打印机用途而生产的再生办公用纸。如需有关适用于您的打印机的再生纸的更多信息，请参阅第 78 页“使用再生纸和其他办公用纸”。

节省耗材

使用纸张的两个面

如果您的打印机型号支持双面打印，您可以通过从“打印”对话或 Lexmark Toolbar 选择**两面打印**来控制是打印在纸张的一个面还是两个面上。

将多个页面放在一张纸上

您可以通过从“打印”对话屏幕的“缩排并印（N 页）”部分中选择设置来将多页文档中的最多 16 个连续页面打印在一张纸的一个面上。

检查第一份草稿的正确性

在打印或制作文档的多份副本之前：

- 使用您可以从“打印”对话或 Lexmark Toolbar 上选择的预览特性可让您在打印之前查看文档将会产生的外观。
- 打印文档的一份副本来检查其内容和格式的正确性。

避免卡纸

正确设置纸张类型和尺寸以避免卡纸。如需更多信息，请参阅第 233 页“避免卡纸”。

节省能源

使用 Eco 模式

1 打开 Web 浏览器，然后在地址字段中键入打印机 IP 地址。

注意：

- 在打印机主屏幕上查看打印机 IP 地址。IP 地址显示为用小数点分隔的四组数字，例如 123.123.123.123。
- 如果您正在使用代理服务器，请临时禁用它以便正确加载 Web 页。

2 单击 **设置 > 常规设置 > Eco 模式 >** 选择一个设置

使用	来
关	将出厂默认设置用于所有与 Eco 模式相关联的设置。“关”设置支持本打印机的性能规格。
能源	减少能源使用，尤其在打印机空闲的时候。 <ul style="list-style-type: none"> • 在准备好打印之前，打印机引擎马达不启动。您可能注意到在打印第一页之前有短暂的延迟。 • 打印机在不活动一分钟之后进入睡眠模式。
能源/纸张	使用所有与“能源”和“纸张”模式相关联的设置。
普通纸张	<ul style="list-style-type: none"> • 启用自动两面（双面）打印功能。 • 关闭打印日志功能。

3 单击 **提交**。

减少打印机噪音

启用“静音模式”来减少打印机噪音。

1 打开 Web 浏览器，然后在地址字段中键入打印机 IP 地址。

注意：

- 在打印机主屏幕上查看打印机 IP 地址。IP 地址显示为用小数点分隔的四组数字，例如 123.123.123.123。
- 如果您正在使用代理服务器，请临时禁用它以便正确加载 Web 页。

2 单击 **设置 > 常规设置 > 静音模式 >** 选择一个设置

使用	来
开	减少打印机噪音。 注意： <ul style="list-style-type: none"> • 打印作业以降速处理。 • 在文档准备打印之前，打印机引擎马达不启动。在打印第一页之前将有短暂的延迟。
关	使用出厂默认设置。 注意：此设置支持本打印机的性能规格。

3 单击 **提交**。

调整“睡眠模式”

为节省能源，可以减少打印机在进入“睡眠”模式之前的分钟数。

选择范围是 1 到 120 分钟。出厂默认设置是 30 分钟。

使用 Embedded Web Server

1 打开 Web 浏览器，然后在地址字段中键入打印机 IP 地址。

注意：

- 在打印机主屏幕上查看打印机 IP 地址。IP 地址显示为用小数点分隔的四组数字，例如 123.123.123.123。
- 如果您正在使用代理服务器，请临时禁用它以便正确加载 Web 页。

2 单击**设置 >常规设置 >超时**。

3 在“睡眠模式”字段中，输入您希望打印机在进入“睡眠模式”之前等待的分钟数。

4 单击**提交**。

使用打印机控制面板

1 从主屏幕，导览至：



>设置 >常规设置 >超时 >睡眠模式

2 在“睡眠模式”字段中，选择您希望打印机在进入“睡眠”模式之前等待的分钟数，然后触摸**提交**。

使用“休眠”模式

“休眠”是一种超低功耗运行模式。当以“休眠”模式运行时，打印机基本上是关闭的，所有其他系统和设备都安全地关闭电源。

注意：可以预定“休眠”和“睡眠”模式。

使用 Embedded Web Server

1 打开 Web 浏览器，然后在地址字段中键入打印机 IP 地址。

注意：

- 在打印机主屏幕上查看打印机 IP 地址。IP 地址显示为用小数点分隔的四组数字，例如 123.123.123.123。
- 如果您正在使用代理服务器，请临时禁用它以便正确加载 Web 页。

2 单击**设置 >常规设置 >睡眠按钮设置**。

3 从“按睡眠按钮”或“按住睡眠按钮”下拉菜单，选择**休眠**。

4 单击**提交**。

使用打印机控制面板

1 从主屏幕，导览至：

 > 设置 > 常规设置

2 从“按睡眠按钮”或“按住睡眠按钮”菜单，选择**休眠**，然后触摸**提交**。

调整打印机显示屏的明亮度

为节省能源，或者如果您从显示屏阅读有困难，请调整显示屏的明亮度。

选择范围是 20 到 100。出厂默认设置是 100。

使用 Embedded Web Server

1 打开 Web 浏览器，然后在地址字段中键入打印机 IP 地址。

注意：

- 在打印机主屏幕上查看打印机 IP 地址。IP 地址显示为用小数点分隔的四组数字，例如 123.123.123.123。
- 如果您正在使用代理服务器，请临时禁用它以便正确加载 Web 页。

2 单击**设置 > 常规设置**。

3 在“屏幕明亮度”字段中，输入您希望用于显示屏的明亮度百分比。

4 单击**提交**。

使用打印机控制面板

1 从主屏幕，导览至：

 > 设置 > 常规设置 > 屏幕明亮度

2 在“屏幕明亮度”字段中，输入您希望用于显示屏的明亮度百分比，然后触摸**提交**。

循环再生

Lexmark 提供收集计划及合乎环境要求的逐步循环再生办法。如需更多信息，请参阅：

- “注意事项”章节
- Lexmark 网站上有关环境可持续发展的部分：www.lexmark.com/environment
- Lexmark 循环再生计划：www.lexmark.com/recycle

循环再生 Lexmark 产品

要返回 Lexmark 产品以循环再生：

1 转到 www.lexmark.com/recycle。

2 查找您要循环再生的产品类型，然后从列表中选择您所在的国家或地区。

3 按照计算机屏幕上的指导进行操作。

注意：Lexmark 收集计划中未列出的打印机耗材和硬件可以通过您当地的回收中心回收。请与您当地的回收中心联系来确定他们接受的项目。

循环再生 Lexmark 包装

Lexmark 一直致力于尽量减少包装。较少的包装有助于确保 Lexmark 打印机以最有效和环保的方式进行运输，而且只有较少的包装材料需要处理。这些努力可减少温室气体排放，节约能源并节省自然资源。

Lexmark 纸板箱在存在瓦楞纸回收设施的地区是 100% 可回收的。这些设施在您所在区域内可能不存在。

Lexmark 包装中使用的泡沫塑料在存在泡沫塑料回收设施的地区是可回收的。这些设施在您所在区域内可能不存在。

当您返回碳粉盒给 Lexmark 时，您可以重新使用碳粉盒的包装箱。Lexmark 将循环再生包装箱。

返回 Lexmark 碳粉盒以再使用或循环再生

“Lexmark 碳粉盒收集计划”通过让 Lexmark 客户简单容易并免费地返回旧碳粉盒给 Lexmark 以再使用或循环再生，每年使上百万个 Lexmark 碳粉盒不被运到垃圾填埋场去处理。返回给 Lexmark 的空碳粉盒百分之百被再使用或被拆解以循环再生。用于返回碳粉盒的包装箱也被回收利用。

要返回 Lexmark 碳粉盒以再使用或循环再生，请按照随您的打印机或碳粉盒附带的说明进行操作并使用预付费的运输标签。您也可以执行下列操作：

- 1** 转到 www.lexmark.com/recycle。
- 2** 从“碳粉盒”部分，选择您所在的国家或地区。
- 3** 按照计算机屏幕上的指导进行操作。

保护打印机

易失性声明

您的打印机包含各种内存，可以存储设备和网络设置，以及用户数据。

内存类型	描述
易失性内存	您的打印机使用标准 <i>随机存取内存</i> （RAM）在简单打印作业期间临时缓存用户数据。
非易失性内存	您的打印机可以使用两种形式的非易失性内存： EEPROM 和 NAND （闪烁存储器）。两种类型都用来保存操作系统、设备设置、网络信息、书签设置和嵌入式解决方案。
硬盘内存	一些打印机已经安装硬盘驱动器。打印机硬盘专为设备特定功能设计。这让设备可以保留从复杂的打印作业缓存的用户数据，以及表单数据和字体数据。

在下列情况下清除任何已安装的打印机内存中的内容：

- 打印机正要停止工作。
- 正在更换打印机硬盘。
- 打印机正被移动到另一个部门或位置。
- 打印机正在由您组织以外的人员维修。
- 为了维修将打印机从您的处所移出。
- 打印机被出售给另一个组织。

打印机硬盘的处置

注意：一些打印机型号可能没有安装打印机硬盘。

在高度安全环境中，可能有必要执行额外的步骤来确保当打印机—或它的硬盘—从您的处所被移出时打印机硬盘上保存的机密数据不会被访问。

- **消磁**—用清除存储数据的磁场刷新硬盘
- **压碎**—物理上将硬盘压成破碎的部件并使它们不可读
- **粉碎**—物理上将硬盘粉碎成小的金属块

注意：大多数数据可被电子清除，但只有每个存储数据的硬盘被物理破坏才能保证所有的数据被完全清除。

清除易失性内存

安装在您打印机内的易失性内存（RAM）需要电源来保留信息。要清除已缓存的数据，只需关闭打印机电源。

清除非易失性内存

通过下列步骤，清除单独设置、设备和网络设置、安全设置，以及嵌入式解决方案：

1 关闭打印机电源。

2 按下 **2** 和 **6**，并同时打开打印机电源。只有当屏幕上出现进程条时才能松开两个按钮。

打印机执行加电序列，然后出现“配置菜单”。当打印机完全打开时，打印机显示屏上出现一个功能列表，而不是标准的主屏幕图标。

3 触摸擦除所有设置。

在此过程中打印机将重启几次。

注意：“擦除所有设置”安全地从打印机内存中删除设备设置、解决方案、作业和密码。

4 触摸返回 >退出配置菜单。

打印机将执行加电复位，然后返回到正常的操作模式。

清除打印机硬盘内存

注意：一些打印机型号可能没有安装打印机硬盘。

配置打印机菜单中的“磁盘擦除”让您通过安全改写已被标记为删除的文件来移除由打印作业留下的残余保密材料。

使用打印机控制面板

1 关闭打印机电源。

2 按下 **2** 和 **6**，并同时打开打印机电源。只有当屏幕上出现进程条时才能松开两个按钮。

打印机执行加电序列，然后出现“配置菜单”。当打印机完全打开时，打印机显示屏上出现一个功能列表。

3 触摸擦除磁盘，然后触摸下列选项之一：

- **擦除磁盘（快速）**—这让您使用全零以单通道改写磁盘。
- **擦除磁盘（安全）**—这让您使用随机位模式几次，然后一次验证来改写磁盘。安全改写符合 DoD 5220.22-M 标准，可从打印机硬盘上安全清除数据。高度保密信息应该使用此方法擦除。

4 触摸是来执行磁盘擦除。

注意：

- 状态栏指出磁盘擦除任务的进度。
- “磁盘擦除”可能需要花费几分钟到一个多小时，在此期间打印机将不能用于其他用户任务。

5 触摸返回 >退出配置菜单。

打印机经过加电复位，然后返回到正常的操作模式。

配置打印机硬盘加密

启用硬盘加密来防止在打印机或其硬盘被盗时丢失敏感数据。

注意：一些打印机型号可能没有安装打印机硬盘。

使用 Embedded Web Server

1 打开 Web 浏览器，然后在地址字段中键入打印机 IP 地址。

注意：

- 在打印机主屏幕上查看打印机 IP 地址。IP 地址显示为用小数点分隔的四组数字，例如 123.123.123.123。

- 如果您正在使用代理服务器，请临时禁用它以便正确加载 Web 页。

2 单击 **设置 > 安全 > 磁盘加密**。

注意：“磁盘加密”仅在已格式化、无故障的打印机硬盘已安装时出现在“安全菜单”中。

3 从“磁盘加密”菜单，选择**启用**。

注意：

- 启用磁盘加密将清除打印机硬盘的内容。
- 磁盘加密可能需要花费几分钟到一个多小时，在此期间打印机将不能用于其他用户任务。

4 单击**提交**。

使用打印机控制面板

1 关闭打印机电源。

2 按下 **2** 和 **6**，并同时打开打印机电源。只有当屏幕上出现进程条时才能松开两个按钮。

打印机执行加电序列，然后出现“配置菜单”。当打印机完全打开时，打印机显示屏上出现一个功能列表。

3 触摸**磁盘加密 > 启用**。

注意：启用磁盘加密将清除打印机硬盘的内容。

4 触摸**是**来执行磁盘擦除。

注意：

- 在加密过程中不要关闭打印机电源。这样做可能会丢失数据。
- 磁盘加密可能需要花费几分钟到一个多小时，在此期间打印机将不能用于其他用户任务。
- 状态栏将指出磁盘擦除任务的进度。当磁盘已被加密后，打印机将返回到“启用/禁用”屏幕。

5 触摸**返回 > 退出配置菜单**。

打印机将执行加电复位，然后返回到正常的操作模式。

查找打印机安全信息

在高安全性环境中，可能有必要采取额外的步骤，以确保存储在打印机内的保密数据不会被未经授权的人员访问。如需更多信息，请访问 [Lexmark security Web page](#)。

您也可以参阅 *Embedded Web Server Administrator's Guide* (*Embedded Web Server 管理员指南*) 以获取其他信息。

1 转到 <http://support.lexmark.com>，然后单击**选择您的产品**。

2 从“按产品类别搜索”部分，导览至**软件 and 解决方案 > 其他应用程序**。

3 单击**手册选项卡**，然后选择 *Embedded Web Server Administrator's Guide* (*Embedded Web Server 管理员指南*)。

维护打印机

警告—可能的损坏：不维持最佳的打印机性能，或者不更换部件和耗材可能会损坏您的打印机。

清洁打印机部件

清洁打印机

注意：您可能需要每隔几个月执行此任务一次。

警告—可能的损坏：因不当处理造成的打印机损坏不在打印机保修范围内。

- 1 确认您已经关闭打印机电源，并且从电源插座中拔掉电源线。

 **当心—电击危险：**为避免在清洁打印机的外部时发生电击危险，请在操作之前从电源插座中拔掉电源线并断开打印机上连接的所有电缆。

- 2 从标准接纸架和多功能进纸器中取出纸张。
- 3 使用软毛刷或真空吸尘器清除打印机周围的所有灰尘、绒毛和纸片。
- 4 用水润湿一块干净、不起毛的布，并用它擦拭打印机的外部。

警告—可能的损坏：不要使用家庭用的清洁剂或洗涤剂，以防止损坏打印机的外部。

- 5 确认在发送新的打印作业之前，打印机的所有区域都是干燥的。

清洁扫描仪玻璃

如果您遇到打印质量问题，如复印或扫描的图像上有条纹，请清洁扫描仪玻璃。

- 1 用水稍微弄湿一块柔软，不起毛的布或纸巾。
- 2 打开扫描仪盖板。



- 3 移除扫描仪盖板的白色内面。

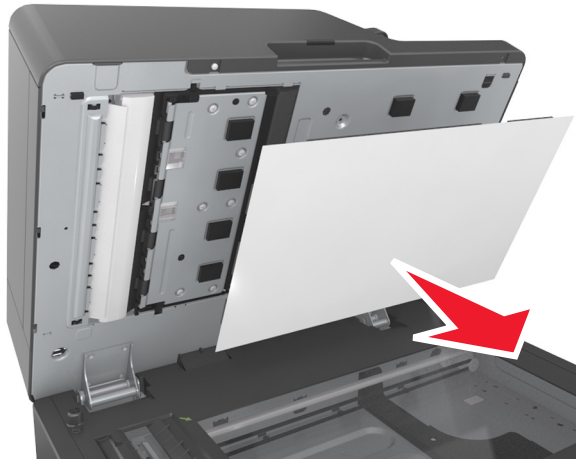

4 打开底部 ADF 盖门。

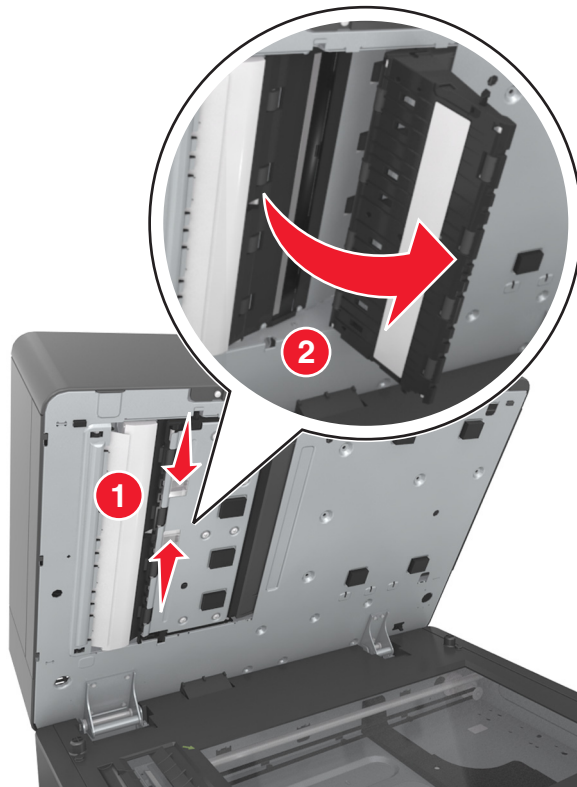

5 擦拭 ADF 盖门下面的 ADF 扫描仪玻璃。

6 关闭底部 ADF 盖门。

7 重新安装扫描仪盖板的白色内面。

8 擦拭图中所示的区域，然后让它们变干。



1	扫描仪盖板的白色内面
2	扫描仪玻璃
3	ADF 玻璃

4 ADF 盖板的白色内面

9 关闭扫描仪盖板。

检查部件和耗材的状态

当需要替换耗材部件或要求维护时，显示屏上会出现消息。

在打印机控制面板上检查部件和耗材状态

从主屏幕，触摸**状态/耗材** > **查看耗材**。

从 **Embedded Web Server** 检查部件和耗材的状态

注意：确认计算机和打印机都被连接到相同的网络上。

1 打开 **Web** 浏览器，然后在地址字段中键入打印机 IP 地址。

注意：

- 在主屏幕上查看打印机 IP 地址。IP 地址显示为用小数点分隔的四组数字，例如 123.123.123.123。
- 如果您正在使用代理服务器，请临时禁用它以便正确加载 **Web** 页。

2 单击**设备状态** > **更多详细信息**。

估算的剩余页数

估算的剩余页数基于打印机的最近打印历史确定。其准确性可能会有明显的不同，并且取决于许多因素，如实际的文档内容、打印质量设置，以及其他打印机设置。

当实际的打印消耗与历史的打印消耗不同时，估算剩余页数的准确性可能会降低。在根据估算值购买或更换耗材之前，请考虑准确性的变化程度。在打印机上获得足够的打印历史记录之前，初步估算假设未来的耗材消耗基于国际标准化组织*的测试方法和页面内容而定。

*平均连续黑色 CMY 的标称碳粉盒打印量符合 ISO/IEC 19752 标准。

订购部件和耗材

在美国，要订购部件和耗材，请拨打电话 1-800-539-6275 与 Lexmark 联系以获得您所在地区的 Lexmark 授权耗材经销商的信息。在其他国家或地区，请访问 Lexmark 的 Web 站点：www.lexmark.com 或与您购买打印机处的销售商联系。对于中国大陆用户，也可拨打 800-810-0595 进行查询。

注意：所有打印机耗材的使用寿命估算值都是假设使用 letter 或 A4 尺寸和普通纸张打印。

使用正品 Lexmark 部件和耗材

您的 Lexmark 打印机设计为使用正品 Lexmark 耗材和部件时运行性能最佳。使用第三方耗材或部件可能影响打印机及其成像组件的性能、可靠性或使用寿命。使用第三方耗材或部件会影响保修范围。由于使用第三方耗材或部件而造成的损坏不在保修范围内。所有使用寿命指示器都是围绕 Lexmark 耗材和部件而设计，如果使用第三方耗材或部件可能出现不可预知的结果。超出预期使用寿命使用成像组件可能损坏您的 Lexmark 打印机或其相关组件。

订购碳粉盒

注意：

- 碳粉盒容量基于 ISO/IEC 19752 标准估算。
- 长时间的极低打印覆盖率可能对实际打印量有负面影响。

项目	回收计划碳粉盒
美国和加拿大	
碳粉盒	621
高容量碳粉盒	621H
超高容量碳粉盒	621X*
欧盟（EU）、欧洲经济区（EEA）和瑞士	
碳粉盒	622
高容量碳粉盒	622H
超高容量碳粉盒	622X*
亚太地区（包括澳大利亚和新西兰）	
碳粉盒	623
高容量碳粉盒	623H
超高容量碳粉盒	623X*
拉丁美洲（包括波多黎各和墨西哥）	
碳粉盒	624
高容量碳粉盒	624H
超高容量碳粉盒	624X*
* 此碳粉盒仅在 MX711 打印机型号中被支持。 如需有关每个区域内的国家的更多信息，请访问 www.lexmark.com/regions 。	

项目	回收计划碳粉盒
非洲、中东、中东欧（非欧盟国家）和独联体国家（CIS）	
碳粉盒	625
高容量碳粉盒	625H
超高容量碳粉盒	625X*
* 此碳粉盒仅在 MX711 打印机型号中被支持。 如需有关每个区域内的国家的更多信息，请访问 www.lexmark.com/regions 。	

项目	常规碳粉盒
全球范围	
高容量碳粉盒	620HA ¹
超高容量碳粉盒	620XA ²
¹ 此碳粉盒仅在 MX710 打印机型号中被支持。 ² 此碳粉盒仅在 MX711 打印机型号中被支持。	

订购成像部件

长时间的极低打印覆盖率可能造成成像部件在碳粉耗尽之前部分失效。

如需有关更换成像部件的更多信息，请参阅随耗材附带的说明页。

部件名称	Lexmark 回收计划	常规
成像部件	520Z	520ZA

订购维护组件

要确定支持的定影器类型，请查看定影器上的标签。请执行下面的任一操作：

- 移除碳粉盒及成像部件。可以在定影器的前部看到两位数的定影器类型代码（如 00 或 01）。

警告—可能的损坏：不要让成像部件暴露在直射光线下超过 10 分钟。长时间暴露在光线下可能导致打印质量问题。

- 拉下打印机后部盖门。可以在定影器的后部看到两位数的定影器类型代码（如 00 或 01）。

注意：

- 使用某些类型的纸张可能要求更频繁地更换维护组件。
- 分离辊、定影器、拾纸辊和转印辊都包含在维护组件中，并且如果需要，它们可以单独订购和更换。
- 如需有关更换维护组件中包含的部件的更多信息，请参阅随每个部件附带的说明页。

Lexmark 回收计划定影器维护组件类型

类型	部件号
MX710 Series 回收计划定影器维护组件类型 00	40X8420
MX710 Series 回收计划定影器维护组件类型 01	40X8421
MX710 Series 回收计划定影器维护组件类型 02	40X8422

类型	部件号
MX710 Series 回收计划定影器维护组件类型 03	40X8423
MX710 Series 回收计划定影器维护组件类型 04	40X8424

Lexmark 常规定影器维护组件类型

类型	部件号
MX710 Series 常规定影器维护组件类型 05	40X8425
MX710 Series 常规定影器维护组件类型 06	40X8426
MX710 Series 常规定影器维护组件类型 07	40X8427
MX710 Series 常规定影器维护组件类型 08	40X8428
MX710 Series 常规定影器维护组件类型 09	40X8429

Lexmark 辊组件

	部件号
MX710 Series 辊组件	40X7706

Lexmark ADF 维护组件

	部件号
MX710 Series ADF 维护组件	40X8431

保存耗材

为打印机耗材选择一个阴凉、干净的地方保存。将耗材正面朝上并保存在原来的包装内，直到您准备使用它们。

不要将耗材暴露在：

- 直射的阳光下
- 温度高于 35°C (95°F) 的环境中
- 高湿度（高于 80%）的环境中
- 含盐分的空气中
- 腐蚀性气体中
- 浓重的粉尘中

更换耗材

更换碳粉盒

1 抬起前部盖板，然后拉下多功能进纸器盖门。

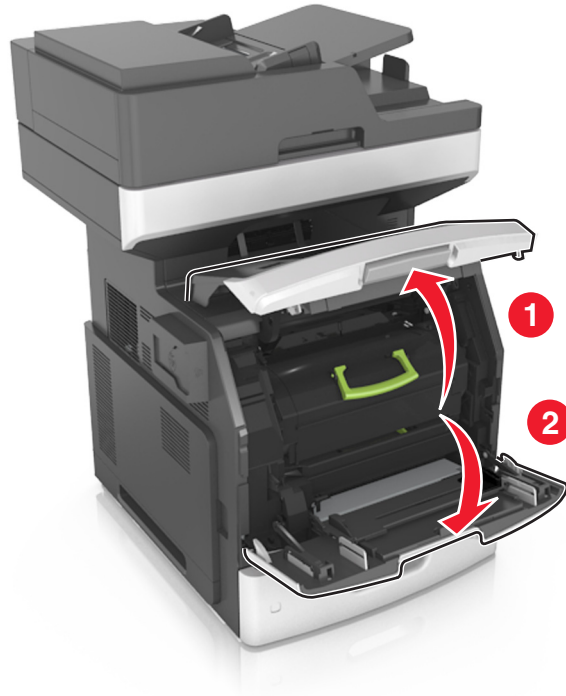

2 使用手柄将碳粉盒从打印机中拉出。



- 3 拆开新碳粉盒的包装，接着移除包装材料，然后摇晃碳粉盒使碳粉重新分布。

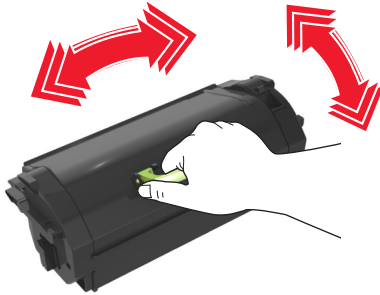

- 4 将碳粉盒的侧导轨与打印机内部侧导轨上的箭头对齐，然后将碳粉盒插入打印机中。

注意：确认碳粉盒被完全推入。

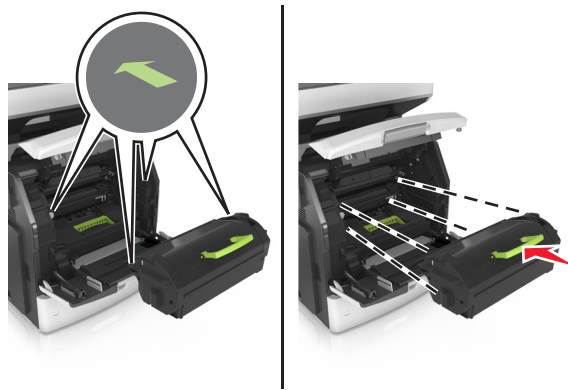

警告—可能的损坏：当更换碳粉盒时，不要让成像部件长时间暴露在直接的光线下。长时间暴露在光线下可能导致打印质量问题。

5 关闭多功能进纸器盖门和前部盖板。

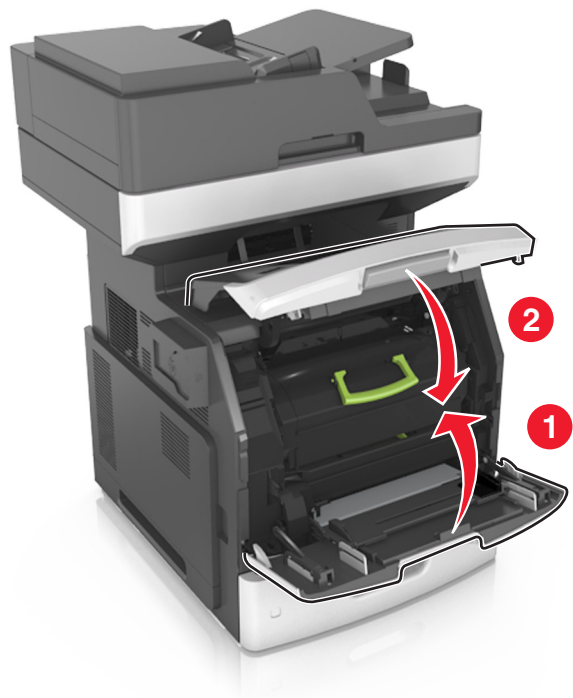

更换成像部件

1 抬起前部盖板，然后拉下多功能进纸器盖门。

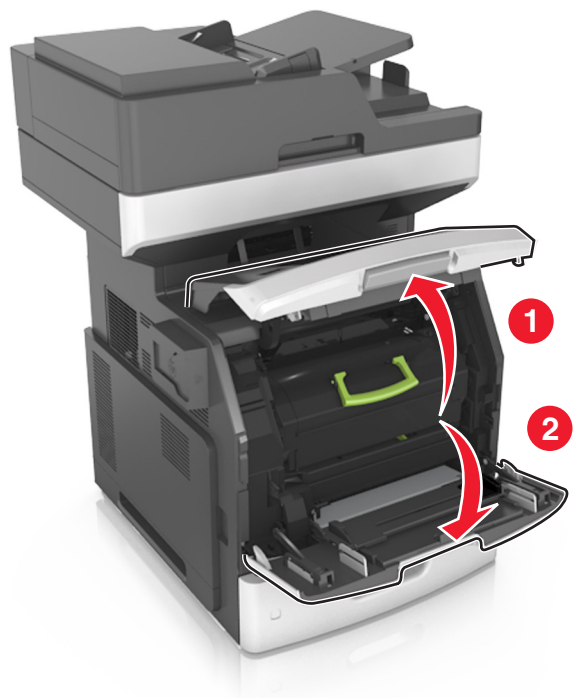

2 使用手柄将碳粉盒从打印机中拉出。



3 抬起绿色的手柄，然后从打印机内拉出成像部件。



- 4 拆开新的成像部件的包装，然后摇晃它。

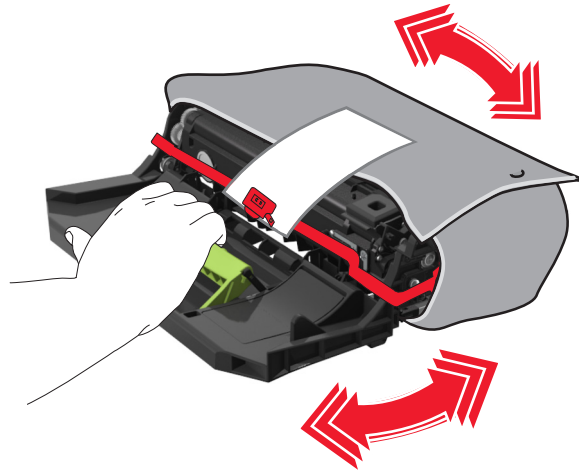

- 5 从成像部件上移除所有包装材料。

警告—可能的损坏： 不要让成像部件暴露在直射光线下超过 10 分钟。长时间暴露在光线下可能导致打印质量问题。

警告—可能的损坏： 请勿触摸感光鼓。否则会影响以后打印作业的打印质量。

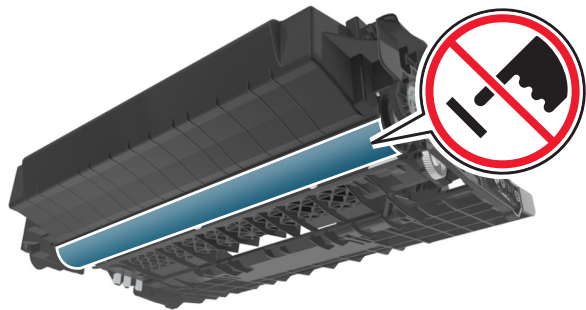

- 6 将成像部件侧导轨上的箭头与打印机内部侧导轨上的箭头对齐，然后将成像部件插入打印机中。

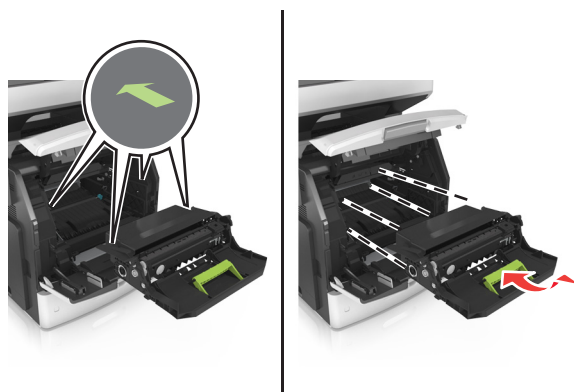

7 将碳粉盒的侧导轨与打印机内部侧导轨上的箭头对齐，然后将碳粉盒插入打印机中。

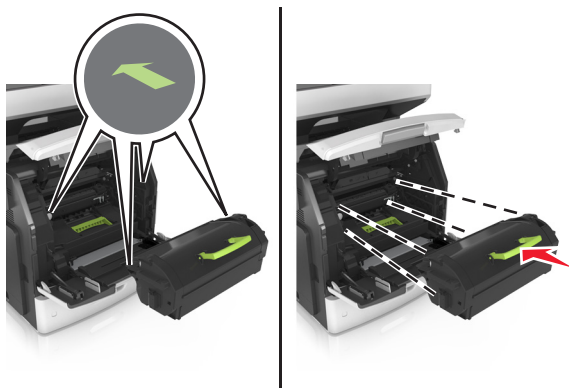

8 关闭多功能进纸器盖门和前部盖板。

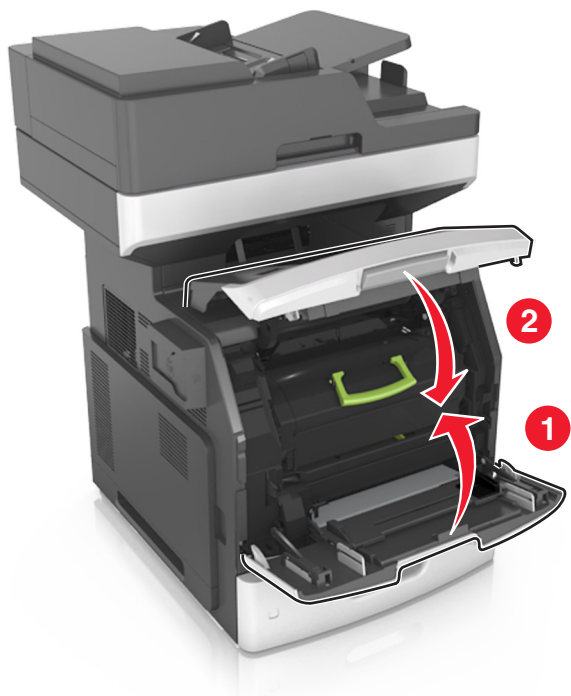

移动打印机

⚠ 当心—可能的伤害：打印机的重量大于 18 千克（40 磅），因此，需要两个或更多受过训练的人才能安全地抬起它。

在移动打印机之前

⚠ 当心—可能的伤害：在移动打印机之前，请按照下列指南来避免人身伤害或打印机损坏：

- 使用电源开关关闭打印机，然后从电源插座中拔掉电源线。
- 在移动打印机之前，断开打印机上的所有电源线和电缆。

- 如果安装了进纸匣选件，请将它从打印机上移除。要移除进纸匣选件，请将进纸匣右边的插销向进纸匣前部滑动，直到它发出“咔嚓”一声，卡入到位。



- 使用打印机两边的把手来抬起它。
- 确认在放下打印机时您的手指不在打印机的下面。
- 在设置打印机之前，请确认在它周围有足够的空间。

请只使用随本产品提供的电源线或经制造商许可的替代品。

警告—可能的损坏：因不当移动造成的打印机损坏不在打印机保修范围内。

将打印机移动到其他位置

按照下面的预防措施，可以将打印机及其硬件选件安全地移动到其他位置：

- 任何用来移动打印机的小车必须有能够支撑打印机整个底座的表面。
- 任何用来移动硬件选件的小车必须有能够支撑硬件选件尺寸的表面。
- 使打印机保持直立状态。
- 移动时避免剧烈震动。

运输打印机

当运输打印机时，使用原包装箱或向打印机销售商索取重定位套件。

管理打印机

查找高级网络连接和管理员信息

本章节介绍使用 Embedded Web Server 的管理支持任务。如需了解更多高级系统支持任务，请参阅 *软件和文档 CD 上的网络连接指南* 或 Lexmark 网站：<http://support.lexmark.com> 上的 *Embedded Web Server Administrator's Guide (Embedded Web Server 管理员指南)*。

检查虚拟显示屏

1 打开 Web 浏览器，然后在地址字段中键入打印机 IP 地址。

注意：

- 在打印机主屏幕上查看打印机 IP 地址。IP 地址显示为用小数点分隔的四组数字，例如 123.123.123.123。
- 如果您正在使用代理服务器，请临时禁用它以便正确加载 Web 页。

2 检查出现在屏幕左上角的虚拟显示屏。

虚拟显示屏的功能象打印机控制面板上的实际显示屏一样。

设置电子邮件警报

配置打印机在耗材变得不足或纸张需要更换或添加，或者发生卡纸时发送电子邮件警报给您。

1 打开 Web 浏览器，然后在地址字段中键入打印机 IP 地址。

注意：

- 在打印机主屏幕上查看打印机 IP 地址。IP 地址显示为用小数点分隔的四组数字，例如 123.123.123.123。
- 如果您正在使用代理服务器，请临时禁用它以便正确加载 Web 页。

2 单击**设置**。

3 从“其他设置”菜单，单击**电子邮件警报设置**。

4 选择您希望收到通知的项目，然后键入电子邮件地址。

5 单击**提交**。

注意：如需有关设置电子邮件服务器的信息，请与您的系统支持人员联系。

查看报告

您可以从 Embedded Web Server 查看一些报告。这些报告可用于评估打印机、网络和耗材的状态。

1 打开 Web 浏览器，然后在地址字段中键入打印机 IP 地址。

注意：

- 在打印机主屏幕上查看打印机 IP 地址。IP 地址显示为用小数点分隔的四组数字，例如 123.123.123.123。
- 如果您正在使用代理服务器，请临时禁用它以便正确加载 Web 页。

2 单击**报告**，然后单击您要查看的报告类型。

从 Embedded Web Server 配置耗材通知

您可以通过设置可选择的警报来确定您想要在耗材变得即将不足、不足、非常不足或到达其使用寿命结束时如何获得通知。

注意：

- 可以在碳粉盒、成像部件和维护组件上设置可选择的警报。
- 所有可选择的警报都可以设置为即将不足、不足和非常不足等耗材状况。不是所有可选值的警报都可以设置为使用寿命结束的耗材状况。用电子邮件发送可选择的警报可用于所有耗材状况。
- 可以为某些耗材的某些耗材状况设置提示警报的估算剩余耗材百分比。

1 打开 Web 浏览器，然后在地址字段中键入打印机 IP 地址。

注意：

- 在打印机主屏幕上查看打印机 IP 地址。IP 地址显示为用小数点分隔的四组数字，例如 123.123.123.123。
- 如果您正在使用代理服务器，请临时禁用它以便正确加载 Web 页。

2 单击**设置 > 打印设置 > 耗材通知**。

3 从每一项耗材的下拉菜单，选择下列通知选项之一：

通知	描述
关	发生所有耗材的正常打印机行为。
仅电子邮件	当出现耗材状况时，打印机生成一个电子邮件。耗材的状态出现在菜单页和状态页上。
警告	打印机显示警告消息并生成一个有关耗材状态的电子邮件。当出现耗材状况时，打印机不停止工作。
可持续停止 ¹	当出现耗材状况时打印机停止处理作业，并且用户需要按按钮才能继续打印。
不可持续停止 ^{1,2}	当出现耗材状况时，打印机停止处理作业。必须更换耗材才能继续打印。
¹ 当耗材通知启用时，打印机生成一个有关耗材状态的电子邮件。 ² 当一些耗材变空时，打印机停止工作以防止损坏。	

4 单击**提交**。

还原出厂默认设置

如果您想要保留当前菜单设置列表作为参考，请在还原出厂默认设置之前打印菜单设置页。如需更多信息，请参阅第 58 页“打印菜单设置页”。

如果您希望有更全面的方法还原打印机的出厂默认设置，请执行“擦除所有设置”选项。如需更多信息，请参阅第 213 页“清除非易失性内存”。

警告—可能的损坏：还原出厂默认设置将使大多数打印机设置返回到最初的出厂默认设置。例外情况包括显示语言、自定义尺寸和消息，以及“网络/端口”菜单设置。保存在 RAM 中的所有下载资源都被删除。保存在闪存或打印机硬盘上的下载资源不受影响。

从主屏幕，导览至：



>设置 >常规设置 >出厂默认设置 >立即还原 >提交

清除卡纸

卡纸错误消息出现在打印机显示屏上，并且包括发生卡纸的打印机区域。当发生多页卡纸时，会显示被卡的页数。

避免卡纸

正确加载纸张

- 确认纸张平整地放在进纸匣中。

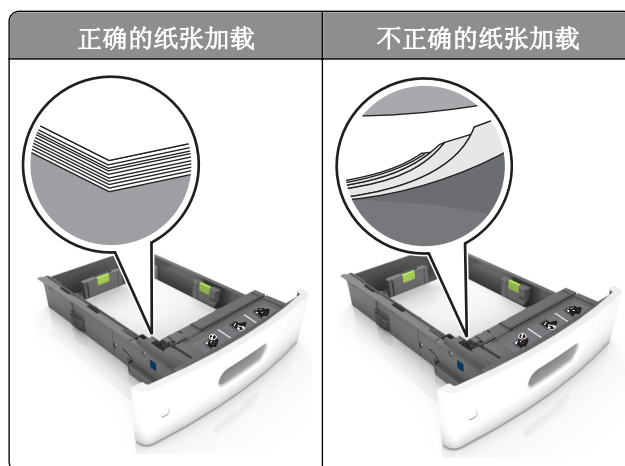

- 当打印机正在打印时不要取出进纸匣。
- 当打印机正在打印时不要加载进纸匣。请在打印之前加载它，或等待提示出现后再加载。
- 不要加载过多纸张。确认纸堆高度低于最大纸张加载指示线。
- 不要将纸张滑入进纸匣中。如图所示加载纸张。

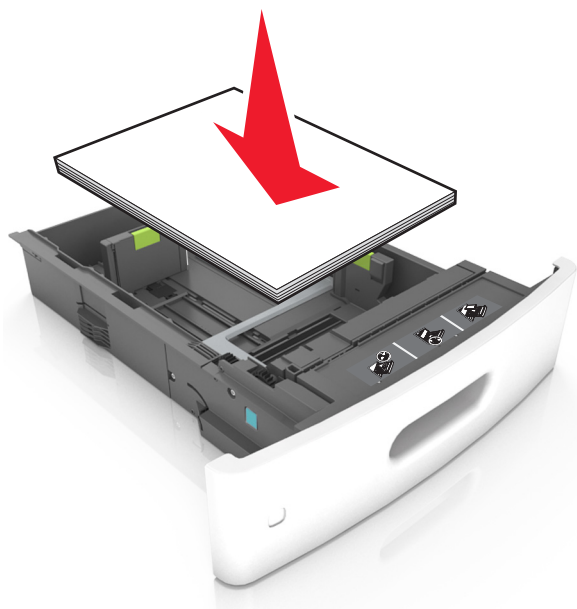

- 确认进纸匣或多功能进纸器中的导片都被正确放置，并且没有与纸张或信封靠得太紧。
- 加载纸张后用力将进纸匣推入打印机中。

使用推荐的纸张

- 仅使用推荐的纸张或特殊介质。
- 不要加载有褶皱、有折痕、潮湿、弯曲或卷曲的纸张。
- 在加载之前，弯曲、成扇形展开纸张并对齐纸张的边缘。

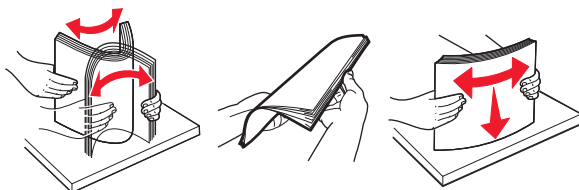

- 不要使用经手工切割或裁剪的纸张。
- 不要在同一个进纸匣中混合不同尺寸、重量或类型的纸张。
- 确认在计算机或打印机控制面板上正确设置纸张尺寸和类型。
- 请按照制造商的建议存储纸张。

理解卡纸消息和位置

当发生卡纸时，打印机显示屏上会出现指示卡纸位置和信息的消息以清除卡纸的消息。打开显示屏上指示的盖门、盖板和进纸匣来移除卡纸。

注意：

- 当“卡纸协助”设置为“开”时，打印机在清除被卡的页面后将空白页或部分打印的页面送入标准接纸架中。检查您的打印输出是否有空白页。
- 当“卡纸恢复”设置为“开”或“自动”时，打印机重新打印被卡的页面。然而，“自动”设置在有足够的打印机内存可用时才会重新打印被卡的页面。



区域	区域名称	打印机控制面板消息	操作
1	上部后盖门	[x] 页卡住，打开上部后盖门。[202]	打开打印机的后部盖门，然后取出被卡的纸张。
2	上部盖门和后部双面打印区域	[x] 页卡住，打开上部和下部后盖门。[231-234]	打开打印机的后部盖门和后部双面打印区域，然后取出被卡的纸张。

区域	区域名称	打印机控制面板消息	操作
3	进纸匣	[x] 页卡住，打开进纸匣 [x]。[24x]	拉出指示的进纸匣，然后取出被卡的纸张。
4	双面打印区域	[x] 页卡住，移除进纸匣 1 以清理双面打印。[235 - 239]	完全拉出进纸匣 1，接着向下推前部双面打印翻盖，然后取出被卡的纸张。
5	多功能进纸器	[x] 页卡住，清理手动进纸器。[250]	从多功能进纸器中取出所有纸张，然后取出被卡的纸张。
6	打印机内部	[x] 页卡住，抬起前部盖板以移除碳粉盒。[200 - 201]	打开前部盖板和多功能进纸器，接着移除碳粉盒及成像部件，然后取出被卡的纸张。
7	标准接纸架	[x] 页卡住，移除标准接纸架卡纸。[203]	从标准接纸架中取出所有纸张，然后取出被卡的纸张。
8	自动文档传送器 (ADF)	[x] 页卡住，打开自动文档传送器顶部盖板。[28y.xx]	从 ADF 进纸匣中取出所有纸张，然后取出被卡的纸张。

[x] 页卡住，抬起前部盖板以移除碳粉盒。[200 - 201]

 **当心—表面很热：** 打印机内部可能很烫。为避免被发热组件烫伤的危险，在接触组件之前，请等待表面冷却。

- 1 抬起前部盖板，然后拉下多功能进纸器盖门。

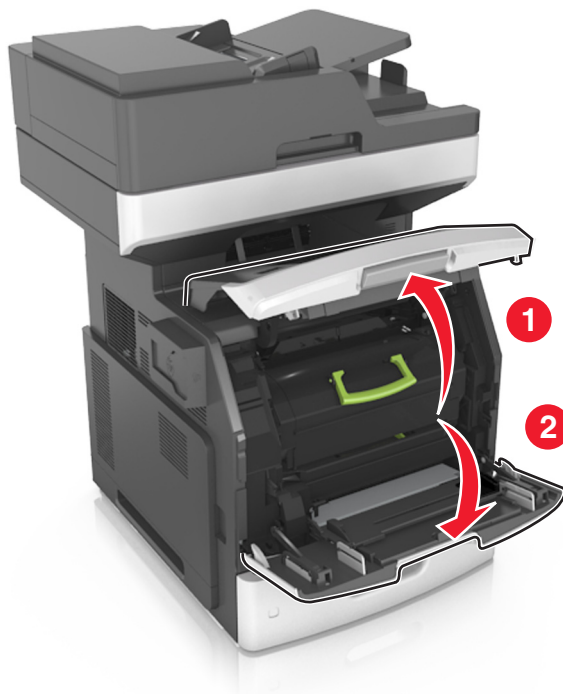

- 2 抬起绿色的手柄，然后从打印机内拉出碳粉盒。

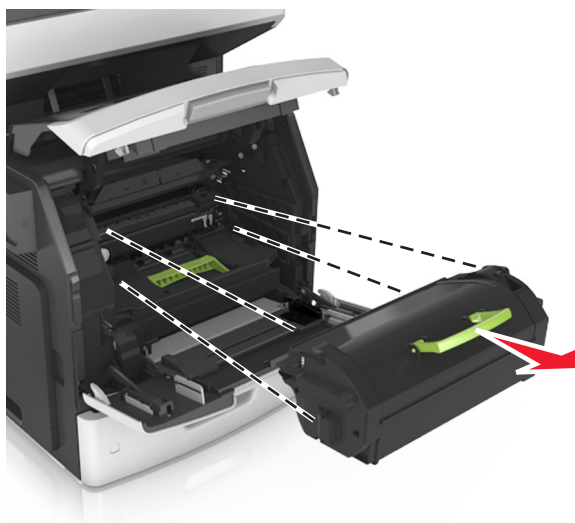

- 3 将碳粉盒放在一边。

- 4 抬起绿色的手柄，然后从打印机内拉出成像部件。

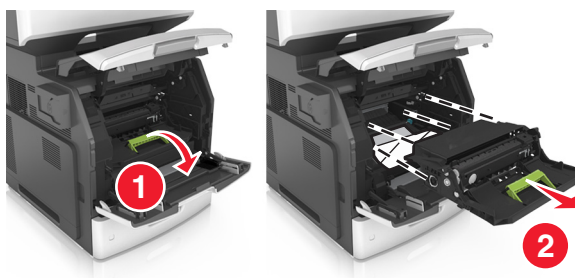

- 5 将成像部件放在平坦、光滑的表面上。

警告—可能的损坏：不要让成像部件暴露在直射光线下超过 10 分钟。长时间暴露在光线下可能导致打印质量问题。

警告—可能的损坏：请勿触摸感光鼓。否则会影响以后打印作业的打印质量。

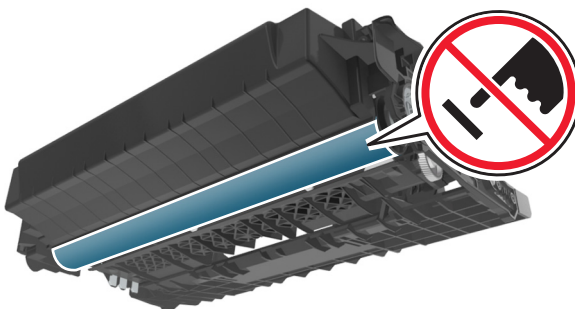

- 6 将被卡的纸张轻轻地向右拉，然后将它从打印机内取出。

注意：确认已取出所有纸张碎片。

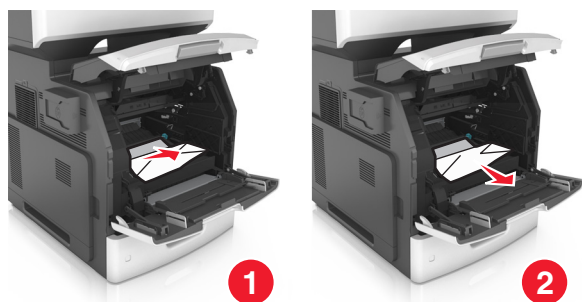

警告—可能的损坏：被卡的纸张上可能有碳粉，会污染衣服和皮肤。

7 安装成像部件。

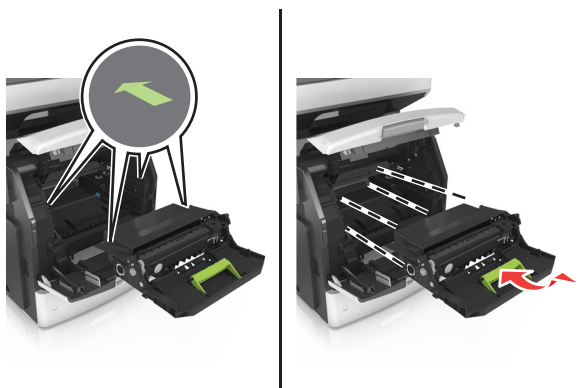

注意：使用打印机侧面的箭头作为指引。

8 将碳粉盒插入打印机中，然后将绿色的手柄推回到位。

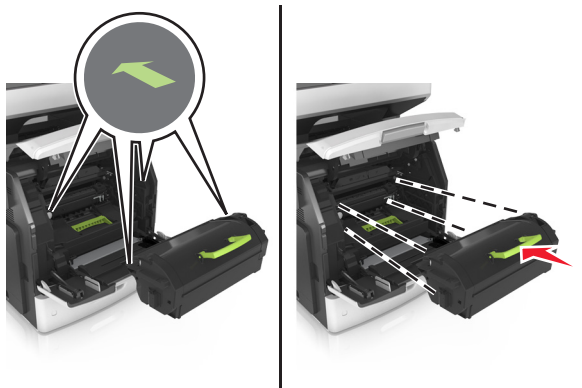

注意：

- 将碳粉盒导轨上的箭头与打印机内的箭头对齐。
- 确认碳粉盒被完全推入。

9 关闭多功能进纸器盖门和前部盖板。

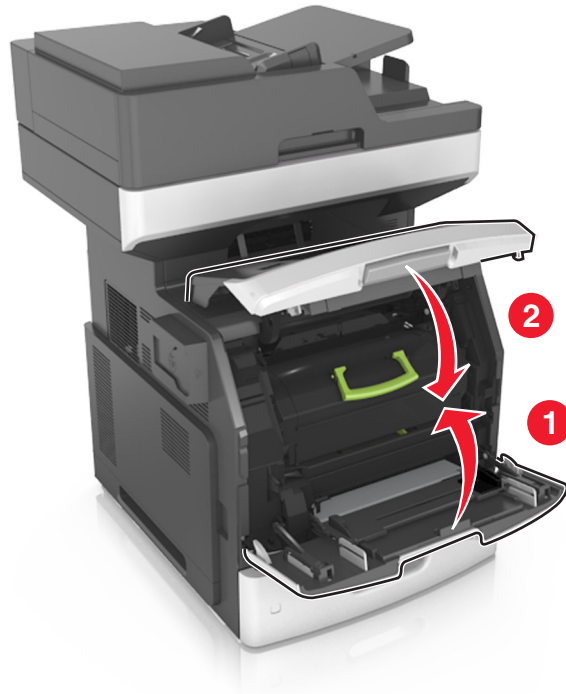

10 从打印机控制面板，触摸**完成**来清除消息并继续打印。

[x] 页卡住，打开上部后盖门。[202]

 **当心—表面很热：** 打印机内部可能很烫。为避免被发热组件烫伤的危险，在接触组件之前，请等待表面冷却。

1 拉下后部盖门。



2 用力抓住被卡纸张的两边，然后轻轻地将它拉出。

注意： 确认已取出所有纸张碎片。

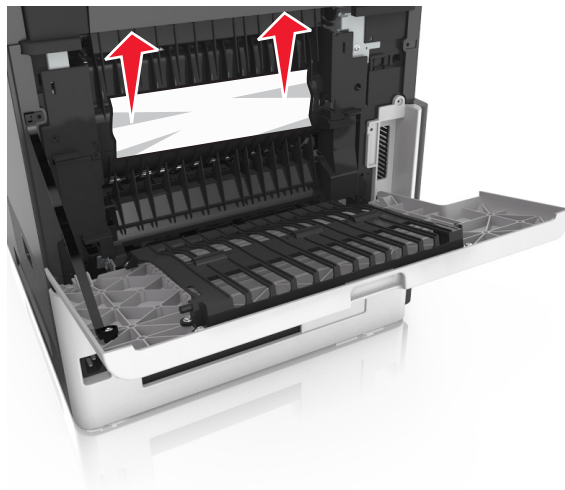

3 关闭后部盖门。

4 从打印机控制面板，触摸**完成**来清除消息并继续打印。

[x] 页卡住，打开上部和下部后盖门。[231 - 234]

 **当心—表面很热：** 打印机内部可能很烫。为避免被发热组件烫伤的危险，在接触组件之前，请等待表面冷却。

1 拉下后部盖门。

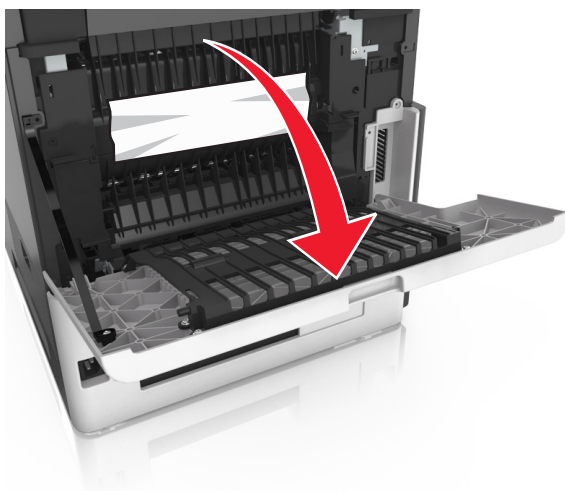

2 用力抓住被卡纸张的两边，然后轻轻地将它拉出。

注意： 确认已取出所有纸张碎片。



- 3 关闭后部盖门。
- 4 推动标准进纸匣的后部。

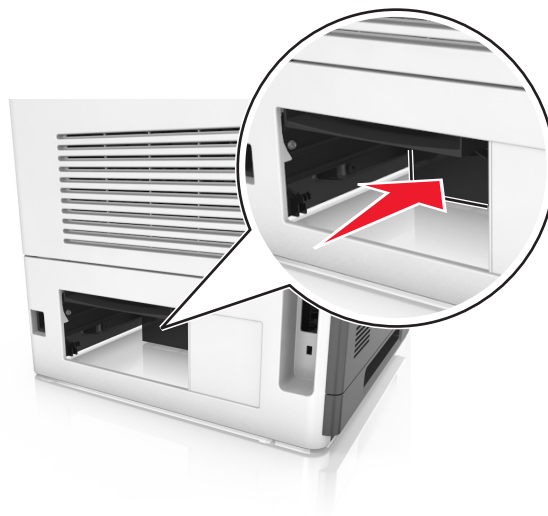

- 5 按下后部双面打印翻盖，接着用力抓住被卡的纸张，然后轻轻地拉出纸张。
注意：确认已取出所有纸张碎片。

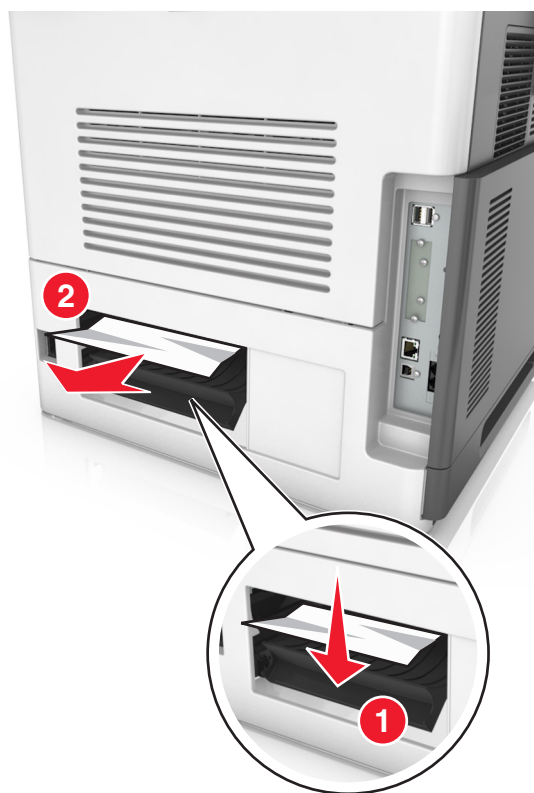

6 插入标准进纸匣。

7 从打印机控制面板，触摸**完成**来清除消息并继续打印。

[x] 页卡住，移除标准接纸架卡纸。[203]

1 用力抓住被卡纸张的两边，然后轻轻地将它拉出。

注意：确认已取出所有纸张碎片。



2 从打印机控制面板，触摸**完成**来清除消息并继续打印。

[x] 页卡住，移除进纸匣 1 以清理双面打印。[235 - 239]

1 完全拉出进纸匣。

注意：略微抬起进纸匣，然后将它拉出。

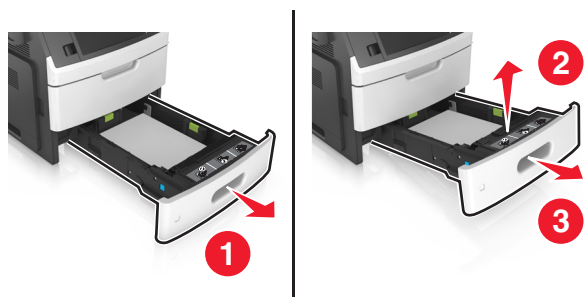

2 向下推前部双面打印翻盖，接着用力抓住被卡的纸张，然后将纸张轻轻地向右拉并拉出打印机。

注意：确认已取出所有纸张碎片。

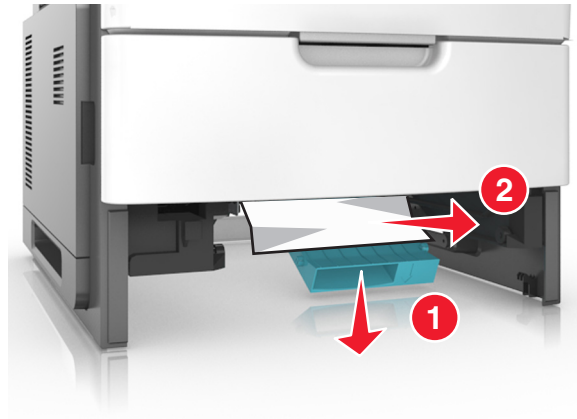

3 插入进纸匣。

4 从打印机控制面板，触摸**完成**来清除消息并继续打印。

[x] 页卡住，打开进纸匣 [x]。 [24x]

1 检查打印机显示屏上指示哪一个进纸匣，然后拉出进纸匣。



2 用力抓住被卡纸张的两边，然后轻轻地将它拉出。

注意：确认已取出所有纸张碎片。



3 插入进纸匣。

4 从打印机控制面板，触摸**完成**来清除消息并继续打印。

[x] 页卡住，清理手动进纸器。 [250]

1 从多功能进纸器，用力抓住被卡纸张的两边，然后轻轻地将它拉出。

注意：确认已取出所有纸张碎片。



2 前后弯曲纸张，使它们松散，然后将它们扇形展开。不要折叠或弄皱纸张。对齐纸张的边缘。

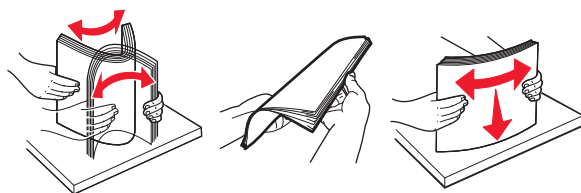

3 将纸张重新加载到多功能进纸器中。

4 滑动纸张导片，直到它轻轻地靠着纸张的边缘。



5 从打印机控制面板，触摸**完成**来清除消息并继续打印。

[x] 页卡住，打开自动文档传送器顶部盖板。[28y.xx]

- 1 从 ADF 进纸匣中取出所有原始文档。

注意：当从 ADF 进纸匣中取出页面之后，消息被清除。

- 2 打开 ADF 盖板。

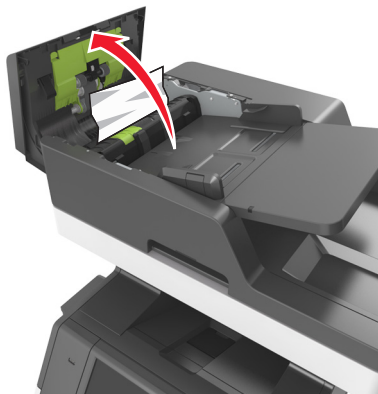

- 3 用力抓住被卡纸张的两边，然后轻轻地将它拉出。

注意：确认已取出所有纸张碎片。

- 4 关闭 ADF 盖板。

- 5 对齐原始文档的边缘，将文档加载到 ADF 中，然后调整纸张导片。

- 6 从打印机控制面板，触摸**完成**来清除消息并继续打印。

疑难解答

理解打印机消息

碳粉不足 [88.xy]

您可能需要订购替换的碳粉盒。如果需要，请在打印机控制面板上触摸**继续**来清除消息并继续打印。

碳粉即将不足 [88.xy]

如果需要，请在打印机控制面板上触摸**继续**来清除消息并继续打印。

碳粉非常不足，估计剩余 [x] 页 [88.xy]

您可能很快就需要更换碳粉盒。如需更多信息，请参阅*用户指南*的“更换耗材”部分。

如果需要，请在打印机控制面板上触摸**继续**来清除消息并继续打印。

更改 [纸张来源] 为 [自定义类型名称] 加载 [方向]

请尝试下列办法中的一个或多个：

- 在进纸匣中加载正确尺寸和类型的纸张，接着在打印机控制面板上的“纸张”菜单中指定纸张尺寸和类型，然后触摸**已完成更改纸张**。
- 触摸**重置活动接纸架**来为已连接的接纸架组重置活动接纸架。
- 取消打印作业。

更改 [纸张来源] 为 [自定义字符串] 加载 [方向]

请尝试下列办法中的一个或多个：

- 在进纸匣中加载正确尺寸和类型的纸张，接着在打印机控制面板上的“纸张”菜单中指定纸张尺寸和类型，然后触摸**已完成更改纸张**。
- 触摸**重置活动接纸架**来为已连接的接纸架组重置活动接纸架。
- 取消打印作业。

更改 [纸张来源] 为 [纸张尺寸] 加载 [方向]

请尝试下列办法中的一个或多个：

- 在进纸匣中加载正确尺寸和类型的纸张，接着在打印机控制面板上的“纸张”菜单中指定纸张尺寸和类型，然后触摸**已完成更改纸张**。
- 触摸**重置活动接纸架**来为已连接的接纸架组重置活动接纸架。
- 取消打印作业。

更改 [纸张来源] 为 [纸张类型] [纸张尺寸] 加载 [方向]

请尝试下列办法中的一个或多个：

- 在进纸匣中加载正确尺寸和类型的纸张，接着在打印机控制面板上的“纸张”菜单中指定纸张尺寸和类型，然后触摸**已完成更改纸张**。
- 触摸**重置活动接纸架**来为已连接的接纸架组重置活动接纸架。
- 取消打印作业。

检查进纸匣 [x] 连接

请尝试下列办法中的一个或多个：

- 关闭打印机电源，然后重新打开。

如果错误第二次出现，请：

- 1 关闭打印机电源。
- 2 从电源插座中拔掉电源线。
- 3 移除指示的进纸匣。
- 4 重新安装进纸匣。
- 5 将电源线连接到正确接地的电源插座上。
- 6 重新打开打印机电源。

如果错误再次出现，请：

- 1 关闭打印机电源。
 - 2 从电源插座中拔掉电源线。
 - 3 移除进纸匣。
 - 4 请与客户支持联系。
- 从打印机控制面板，触摸**继续**来清除消息并恢复作业。

关闭盖门或插入碳粉盒

碳粉盒缺少或安装不正确。插入碳粉盒，然后关闭所有盖门和盖板。

如果重新启动作业，请关闭平板盖板并加载原件 [2yy.xx]

请尝试下列办法中的一个或多个：

- 触摸**从自动文档传送器扫描**，在上一次成功扫描作业之后立即从 ADF 继续扫描。
- 触摸**从平板扫描**，在上一次成功扫描作业之后立即从扫描仪玻璃继续扫描。
- 触摸**完成作业而不再扫描**来结束最后一次成功扫描作业。

注意：这不会取消扫描作业。将为复印、传真或发送电子邮件进一步处理所有已成功扫描的页面。

- 触摸**取消作业**来清除消息并取消扫描作业。

关闭前部盖门

关闭打印机的前部盖门。

关闭顶部通道盖板

关闭打印机顶部通道盖板来清除消息。

复杂页面，一些数据可能未被打印 [39]

请尝试下列办法中的一个或多个：

- 从打印机控制面板，触摸**继续**来忽略消息并继续打印。
- 取消当前的打印作业。
- 安装额外的打印机内存。

配置改变，一些挂起作业未被还原 [57]

由于打印机中下列可能的更改，挂起作业是无效的：

- 打印机固件已被更新。
- 用于打印作业的进纸匣已被移除。
- 从不再连接到 USB 端口的闪存驱动器发送打印作业。
- 打印机硬盘包含的打印作业是硬盘安装在其他打印机型号中时存储的。

从打印机控制面板，触摸**继续**来清除消息。

检测到有故障的闪存 [51]

请尝试下列办法中的一个或多个：

- 更换有故障的闪存卡。
- 从打印机控制面板，触摸**继续**来忽略消息并继续打印。
- 取消当前的打印作业。

硬盘已满 [62]

请尝试下列办法中的一个或多个：

- 从打印机控制面板，触摸**继续**来清除消息并继续处理。
- 删除保存在打印机硬盘中的字体、宏和其他数据。
- 安装具有更大容量的打印机硬盘。

硬盘已满，扫描作业被取消

请尝试下列办法中的一个或多个：

- 触摸**继续**来清除消息并继续扫描。
- 删除保存在打印机硬盘中的字体、宏和其他数据。
- 安装具有更大容量的硬盘。

必须格式化磁盘才能在此设备中使用

从打印机控制面板，触摸**格式化磁盘**来格式化打印机硬盘并清除消息。

注意：格式化会删除保存在打印机硬盘上的所有文件。

磁盘接近满。安全清理磁盘空间。

请尝试下列办法中的一个或多个：

- 触摸**继续**来清除消息并继续打印。
- 删除保存在打印机硬盘中的字体、宏和其他数据。
- 安装具有更大容量的硬盘。

读取 USB 驱动器时出错。移除 USB。

不支持的 USB 设备被插入。移除 USB 设备，然后插入一个支持的设备。

读取 USB 集线器时出错。移除集线器。

不支持的 USB 集线器已被插入。移除 USB 集线器，然后安装一个支持的集线器。

传真内存已满

从打印机控制面板，触摸**继续**来清除消息。

传真分区不起作用。请与系统管理员联系。

请尝试下列办法中的一个或多个：

- 从打印机控制面板，触摸**继续**来清除消息。
- 关闭打印机电源，然后重新打开。如果消息再次出现，请与您的系统支持人员联系。

传真服务器“收件人格式”未设置。请与系统管理员联系。

请尝试下列办法中的一个或多个：

- 从打印机控制面板，触摸**继续**来清除消息。
- 完成“传真服务器”设置。如果消息再次出现，请与您的系统支持人员联系。

“传真工作站名称”未设置。请与系统管理员联系。

请尝试下面的任一操作：

- 从打印机控制面板，触摸**继续**来清除消息。
- 完成“模拟传真”设置。如果在完成设置后消息再次出现，请与您的系统支持人员联系。

“传真工作站号码”未设置。请与系统管理员联系。

请尝试下列办法中的一个或多个：

- 从打印机控制面板，触摸**继续**来清除消息。
- 完成“模拟传真”设置。如果在完成设置后消息再次出现，请与您的系统支持人员联系。

成像部件不足 [84.xy]

您可能需要订购替换的成像部件。如果需要，请在打印机控制面板上选择**继续**来清除消息并继续打印。

成像部件即将不足 [84.xy]

如果需要，请在打印机控制面板上触摸**继续**来清除消息并继续打印。

成像部件非常不足，估计剩余 [x] 页 [84.xy]

您可能很快就需要更换成像部件。如需更多信息，请参阅*用户指南*的“更换耗材”部分。

如果需要，请在打印机控制面板上触摸**继续**来清除消息并继续打印。

不兼容的进纸匣 [x] [59]

请尝试下列办法中的一个或多个：

- 移除指示的进纸匣。
- 从打印机控制面板，触摸**继续**来清除消息并继续打印，但不使用指示的进纸匣。

不正确的纸张尺寸，打开 [纸张来源] [34]

请尝试下列办法中的一个或多个：

- 在进纸匣中加载正确尺寸和类型的纸张，然后在打印机控制面板上的“纸张”菜单中指定纸张尺寸和类型。
- 确认在“打印属性”或“打印”对话设置中指定了正确的纸张尺寸和类型。
- 检查纸张尺寸是否设置正确。例如，如果“多功能进纸器尺寸”被设置为 **Universal**，请确认纸张大小足够打印数据。
- 检查长度和宽度导片，并确认纸张被正确加载到进纸匣中。
- 从打印机控制面板，触摸**继续**来清除消息并使用其他进纸匣打印。
- 取消打印作业。

插入进纸匣 [x]

请尝试下列办法中的一个或多个：

- 将指定的进纸匣插入打印机中。
- 取消打印作业。
- 通过在打印机控制面板上选择**重置活动接纸架**来为已连接的接纸架组重置活动接纸架。

安装双面打印部件

请尝试下列办法中的一个或多个：

- 安装双面打印部件：
 - 1 关闭打印机电源。
 - 2 从电源插座中拔掉电源线。
 - 3 安装双面打印部件。
 - 4 将电源线连接到正确接地的电源插座上。
 - 5 重新启动打印机。
- 取消当前的作业。
- 重置活动接纸架。

安装进纸匣 [x]

请尝试下列办法中的一个或多个：

- 安装指定的进纸匣：
 - 1 关闭打印机电源。
 - 2 从电源插座中拔掉电源线。
 - 3 安装指定的进纸匣。
 - 4 将电源线连接到正确接地的电源插座上。
 - 5 重新打开打印机电源。
- 取消打印作业。
- 重置活动接纸架。

内存不足以进行闪存碎片整理操作 [37]

请尝试下列办法中的一个或多个：

- 从打印机控制面板，触摸**继续**来停止碎片整理操作并继续打印。
- 删除打印机内存中的字体、宏和其他数据。
- 安装额外的打印机内存。

内存不足，一些挂起作业已被删除 [37]

从打印机控制面板，触摸**继续**来清除消息。

内存不足，一些挂起作业将不被还原 [37]

请尝试下列办法中的一个或多个：

- 从打印机控制面板，触摸**继续**来清除消息。
- 删除其他挂起作业来释放额外的打印机内存。

内存不足以逐份打印作业 [37]

请尝试下列办法中的一个或多个：

- 从打印机控制面板，触摸**继续**来打印作业的已存储部分并开始逐份打印作业的剩余部分。
- 取消当前的打印作业。

内存不足以支持资源保存特性 [35]

安装额外的打印机内存，或者触摸**继续**来禁用“资源保存”，清除消息，并继续打印。

用 [自定义字符串] [纸张方向] 加载 [纸张来源]

请尝试下列办法中的一个或多个：

- 使用正确的纸张尺寸和类型加载指示的进纸匣或进纸器。
- 要使用装有正确纸张尺寸或类型的进纸匣，请在打印机控制面板上触摸**已完成加载纸张**。

注意：如果打印机找到一个装有正确纸张尺寸和类型的进纸匣，它将从那个进纸匣进纸。如果打印机无法找到装有正确纸张类型和尺寸的进纸匣，它将使用默认的纸张来源打印。

- 取消当前的作业。

用 [自定义类型名称] [纸张方向] 加载 [纸张来源]

请尝试下列办法中的一个或多个：

- 使用正确的纸张尺寸和类型加载进纸匣或进纸器。
- 要使用装有正确纸张尺寸或类型的进纸匣，请在打印机控制面板上触摸**已完成加载纸张**。

注意：如果打印机检测到一个装有正确纸张尺寸和类型的进纸匣，它将从那个进纸匣进纸。如果打印机无法检测到装有正确纸张尺寸和类型的进纸匣，它将使用默认的纸张来源打印。

- 取消当前的作业。

用 [纸张尺寸] [纸张方向] 加载 [纸张来源]

请尝试下列办法中的一个或多个：

- 使用正确尺寸的纸张加载指定的进纸匣或进纸器。
- 要使用装有正确尺寸的纸张的进纸匣或进纸器，请在打印机控制面板上触摸**已完成加载纸张**。

注意：如果打印机找到一个装有正确尺寸的纸张的进纸匣或进纸器，它将从那个进纸匣或进纸器进纸。如果打印机无法找到装有正确尺寸的纸张的进纸匣或进纸器，它将使用默认的纸张来源打印。

- 取消当前的作业。

用 [纸张类型] [纸张尺寸] [纸张方向] 加载 [纸张来源]

请尝试下列办法中的一个或多个：

- 使用正确的纸张尺寸和类型加载指定的进纸匣或进纸器。
- 要使用装有正确尺寸和类型的纸张的进纸匣或进纸器，请在打印机控制面板上触摸**已完成加载纸张**。

注意：如果打印机找到一个装有正确尺寸和类型的纸张的进纸匣或进纸器，它将从那个进纸匣或进纸器进纸。如果打印机无法找到装有正确尺寸和类型的纸张的进纸匣或进纸器，它将使用默认的纸张来源打印。

- 取消当前的作业。

用 [自定义字符串] [纸张方向] 加载手动进纸器

请尝试下列办法中的一个或多个：

- 使用正确尺寸和类型的纸张加载进纸器。
- 从打印机控制面板，触摸**提示每一页，纸张已加载或不提示，纸张已加载**来清除消息并继续打印。
- 从打印机控制面板，触摸**自动选择纸张**来使用进纸匣中已加载的纸张。
- 取消打印作业。

用 [自定义类型名称] [纸张方向] 加载手动进纸器

请尝试下列办法中的一个或多个：

- 使用正确尺寸和类型的纸张加载进纸器。
- 从打印机控制面板，触摸**提示每一页，纸张已加载或不提示，纸张已加载**来清除消息并继续打印。
- 从打印机控制面板，触摸**自动选择纸张**来使用进纸匣中已加载的纸张。
- 取消打印作业。

用 [纸张尺寸] [纸张方向] 加载手动进纸器

请尝试下列办法中的一个或多个：

- 使用正确尺寸的纸张加载进纸器。
- 从打印机控制面板，触摸**提示每一页，纸张已加载或不提示，纸张已加载**来清除消息并继续打印。
- 从打印机控制面板，触摸**自动选择纸张**来使用进纸匣中已加载的纸张。
- 取消打印作业。

用 [纸张类型] [纸张尺寸] [纸张方向] 加载手动进纸器

请尝试下列办法中的一个或多个：

- 使用正确尺寸和类型的纸张加载进纸器。
- 从打印机控制面板，触摸**提示每一页，纸张已加载或不提示，纸张已加载**来清除消息并继续打印。
- 从打印机控制面板，触摸**自动选择纸张**来使用进纸匣中已加载的纸张。
- 取消打印作业。

维护组件不足 [80.xy]

您可能需要订购维护组件。如需更多信息，请在 <http://support.lexmark.com> 上联系客户支持，或您的服务代表。如果需要，请触摸**继续**来清除消息并继续打印。

维护组件即将不足 [80.xy]

如需更多信息，请在 <http://support.lexmark.com> 上联系客户支持，或您的服务代表。如果需要，请触摸**继续**来清除消息并继续打印。

维护组件非常不足，估计剩余 [x] 页 [80.xy]

您可能很快就需要更换维护组件。如需更多信息，请在 <http://support.lexmark.com> 上联系客户支持，或您的服务代表。如果需要，请触摸**继续**来清除消息并继续打印。

内存已满 [38]

请尝试下列办法中的一个或多个：

- 从打印机控制面板，触摸**取消作业**来清除消息。
- 安装额外的打印机内存。

内存已满，不能打印传真

从打印机控制面板，触摸**继续**来清除消息而不打印。挂起的传真试图在打印机重新启动后打印。

内存已满，不能发送传真

- 1 从打印机控制面板，触摸**继续**来清除消息并取消传真作业。
- 2 请尝试下列办法中的一个或多个：
 - 降低传真分辨率，然后重新发送传真作业。
 - 减少传真的页数，然后重新发送传真作业。

网络 [x] 软件错误 [54]

请尝试下列办法中的一个或多个：

- 从打印机控制面板，触摸**继续**来继续打印。
- 关闭打印机电源，接着等待约 10 秒钟，然后重新打开打印机电源。
- 更新打印机或打印服务器中的网络固件。如需更多信息，请与客户支持联系。

没有将模拟电话线连接到调制解调器，传真被禁用。

将打印机连接到模拟电话线路上。

非 Lexmark [耗材类型]，请参阅用户指南 [33.xy]

注意：耗材类型可能是碳粉盒或成像部件。

打印机已检测到打印机中安装了非 Lexmark 的耗材或部件。

您的 Lexmark 打印机设计为使用正品 Lexmark 耗材和部件时运行性能最佳。使用第三方耗材或部件可能影响打印机及其成像组件的性能、可靠性或使用寿命。

所有使用寿命指示器都是围绕 Lexmark 耗材和部件而设计，如果使用第三方耗材或部件可能出现不可预知的结果。超出预期使用寿命使用成像组件可能损坏您的 Lexmark 打印机或相关组件。

警告—可能的损坏：使用第三方耗材或部件会影响保修范围。由于使用第三方耗材或部件而造成的损坏可能不在保修范围内。

要接受任何和所有这些风险并开始您在您的打印机中使用非正品耗材或部件，请在打印机控制面板上同时触摸并按住  和 # 15 秒钟来清除消息并继续打印。

如果您不希望接受这些风险，请从您的打印机中移除第三方耗材或部件，然后安装正品 Lexmark 耗材或部件。

注意：如需支持的耗材列表，请参阅*用户指南*的“订购耗材”部分，或者访问 www.lexmark.com。

闪存存储空间不足 [52]

请尝试下列办法中的一个或多个：

- 从打印机控制面板，触摸**继续**来清除消息并继续打印。
- 删除保存在闪存中的字体、宏和其他数据。
- 安装具有更大容量的闪存卡。

注意：之前未保存在闪存中的下载字体和宏被删除。

需要更改纸张

请尝试下列办法中的一个或多个：

- 触摸**使用当前耗材**来清除消息并继续打印。
- 取消当前的打印作业。

并口 [x] 已禁用 [56]

请尝试下列办法中的一个或多个：

- 从打印机控制面板，触摸**继续**来清除消息。
- 启用并口。从打印机控制面板，导览至：
网络/端口 > 并口 [x] > 并口缓冲区 > 自动

注意：打印机放弃所有通过并口接收到的数据。

打印机必须重新启动。上次作业可能是不完整的。

从打印机控制面板，触摸**继续**来清除消息并继续打印。

如需更多信息，请访问 <http://support.lexmark.com>，或者与客户支持联系。

重新安装缺少或无响应的碳粉盒 [31.xy]

请尝试下列办法中的一个或多个：

- 检查碳粉盒是否缺少。如果缺少，请安装碳粉盒。
如需有关安装碳粉盒的更多信息，请参阅 *用户指南* 的“更换耗材”部分。
- 如果碳粉盒已安装，请移除无响应的碳粉盒，然后重新安装。
注意：如果在重新安装耗材后出现消息，那么碳粉盒有故障。更换碳粉盒。

重新安装缺少或无响应的成像部件 [31.xy]

请尝试下列办法中的一个或多个：

- 检查成像部件是否缺少。如果缺少，请安装成像部件。
如需有关安装成像部件的更多信息，请参阅 *用户指南* 的“更换耗材”部分。
- 如果成像部件已安装，请移除无响应的成像部件，然后重新安装。
注意：如果在重新安装耗材后出现消息，那么成像部件有故障。更换成像部件。

移除有故障的硬盘 [61]

移除并更换有故障的打印机硬盘。

移除包装材料，[区域名称]

从指定位置移除所有残留的包装材料。

从标准接纸架上取走纸张

从标准接纸架上取走纸堆。

如果重新启动作业，请放回所有原件。

请尝试下列办法中的一个或多个：

- 触摸**取消作业**来清除消息并取消扫描作业。
- 触摸**从自动文档传送器扫描**，在上一次成功扫描作业之后立即从 **ADF** 继续扫描。
- 触摸**从平板扫描**，在上一次成功扫描作业之后立即从扫描仪继续扫描。
- 触摸**完成作业而不再扫描** 来结束最后一次成功扫描作业。
- 触摸**重新启动作业**来使用与之前扫描作业相同的设置重新启动扫描作业。

更换碳粉盒，估计剩余 0 页 [88.xy]

更换碳粉盒来清除消息并继续打印。如需更多信息，请参阅随耗材附带的说明页，或者参阅 *用户指南* 的“更换耗材”部分。

注意：如果您没有替换的碳粉盒，请参阅 *用户指南* 的“订购耗材”部分，或者访问 www.lexmark.com。

更换碳粉盒，打印机使用地区不匹配 [42.xy]

请安装与打印机的使用地区号码相匹配的碳粉盒。 **x** 表示打印机使用地区的值。 **y** 表示碳粉盒使用地区的值。**x** 和 **y** 可能有下列值：

打印机和碳粉盒使用地区列表

地区编号	地区
0	全球
1	美国、加拿大
2	欧洲经济区 (EEA)、瑞士
3	亚太地区、澳大利亚、新西兰
4	拉丁美洲
5	非洲、中东、欧洲其他国家
9	无效

注意：

- **x** 和 **y** 值是打印机控制面板上显示的错误代码的 .xy。
- **x** 和 **y** 值必须匹配才能继续打印。

更换成像部件，估计剩余 0 页 [84.xy]

更换成像部件来清除消息并继续打印。如需更多信息，请参阅随耗材附带的说明页，或者参阅 *用户指南* 的“更换耗材”部分。

注意： 如果您没有替换的成像部件，请参阅 *用户指南* 的“订购耗材”部分，或者访问 www.lexmark.com。

如果重新启动作业，请放回被卡的原件。

请尝试下列办法中的一个或多个：

- 触摸**取消作业**来清除消息并取消扫描作业。
- 触摸**从自动文档传送器扫描**，在上一次成功扫描作业之后立即从 ADF 继续扫描。
- 触摸**从平板扫描**，在上一次成功扫描作业之后立即从扫描仪继续扫描。
- 触摸**完成作业而不再扫描** 来结束最后一次成功扫描作业。
- 触摸**重新启动作业**来使用与之前扫描作业相同的设置重新启动扫描作业。

如果重新启动作业，请放回上一个已扫描页面和被卡的原件。

请尝试下列办法中的一个或多个：

- 触摸**取消作业**来清除消息并取消扫描作业。
- 触摸**从自动文档传送器扫描**，在上一次成功扫描作业之后立即从 ADF 继续扫描。
- 触摸**从平板扫描**，在上一次成功扫描作业之后立即从扫描仪继续扫描。
- 触摸**完成作业而不再扫描**来结束最后一次成功扫描作业。
- 触摸**重新启动作业**来使用与之前扫描作业相同的设置重新启动扫描作业。

更换维护组件，估计剩余 0 页 [80.xy]

请在 <http://support.lexmark.com> 上联系客户支持或您的服务代表，然后报告消息。打印机已预定维护。

更换缺少的定影器 [80.xx]

- 1 安装缺少的定影器。如需更多信息，请参阅随替换部件附带的说明页。
- 2 从打印机控制面板，触摸**继续**来清除消息。

更换分隔垫

请尝试下列办法中的一个或多个：

- 更换分隔垫。如需更多信息，请参阅随耗材附带的说明页。
- 从打印机控制面板，触摸**忽略**来清除消息。

更换不支持的碳粉盒 [32.xy]

移除碳粉盒，然后安装一个支持的碳粉盒来清除消息并继续打印。如需更多信息，请参阅随耗材附带的说明页，或者参阅*用户指南*的“更换耗材”部分。

注意：如果您没有替换的碳粉盒，请参阅*用户指南*的“订购耗材”部分，或者访问 www.lexmark.com。

更换不支持的成像部件 [32.xy]

移除成像部件，然后安装一个支持的成像组件来清除消息并继续打印。如需更多信息，请参阅随耗材附带的说明页，或者参阅*用户指南*的“更换耗材”部分。

注意：如果您没有替换的成像部件，请参阅*用户指南*的“订购耗材”部分，或者访问 www.lexmark.com。

更换刷片

请尝试下列办法中的一个或多个：

- 更换打印机中的定影器刷片。
- 触摸**继续**来清除消息并继续打印。

还原挂起作业？

请尝试下列办法中的一个或多个：

- 从打印机控制面板，触摸**还原**来还原存储在打印机硬盘上的所有挂起作业。
- 如果您不希望还原任何打印作业，请从打印机控制面板，触摸**不还原**。

扫描文档太长

扫描作业超过了最多页数。触摸**取消作业**来清除消息并取消扫描作业。

扫描仪自动文档传送器盖板打开

关闭 ADF 盖板。

扫描仪已被管理员禁用 [840.01]

不使用扫描仪打印，或者与系统支持人员联系。

扫描仪已禁用。如果问题继续存在，请与系统管理员联系。 [840.02]

请尝试下列办法中的一个或多个：

- 触摸**继续并禁用扫描仪**来返回到主屏幕，然后与您的系统支持人员联系。
- 触摸**重启并自动启用扫描仪**来取消作业。

注意： 这试图启用扫描仪。

扫描仪卡纸，从扫描仪中取出所有原件 [2yy.xx]

从扫描仪中取出被卡的纸张。

扫描仪卡纸，从扫描仪中取出被卡的原件 [2yy.xx]

从扫描仪中取出被卡的纸张。

即将需要扫描仪维护，请使用 ADF 工具包 [80]

请与客户支持联系，然后报告消息。打印机已预定维护。

串口选件 [x] 错误 [54]

请尝试下列办法中的一个或多个：

- 从打印机控制面板，触摸**继续**来继续打印。
- 检查串口电缆是否连接正确，并且是否与串口相符。
- 检查打印机和计算机上的串口参数（协议、波特率、奇偶校验和数据位数）是否设置正确。
- 关闭打印机电源，然后重新打开。

串口 [x] 已禁用 [56]

请尝试下列办法中的一个或多个：

- 从打印机控制面板，触摸**继续**来清除消息。
打印机放弃所有通过指定的串口接收到的数据。
- 确认“串口缓冲区”没有被设置为“禁用”。
- 从打印机控制面板，将“串口 [x]”菜单中的“串口缓冲区”设置为“自动”。

一些挂起作业未被还原

从打印机控制面板，触摸**继续**来删除指示的作业。

注意：未被还原的挂起作业仍然留在打印机硬盘上并且不可访问。

标准网络软件错误 [54]

请尝试下列办法中的一个或多个：

- 从打印机控制面板，触摸**继续**来继续打印。
- 关闭打印机电源，然后重新打开。
- 更新打印机或打印服务器中的网络固件。如需更多信息，请与客户支持联系。

标准 USB 端口已禁用 [56]

请尝试下列办法中的一个或多个：

- 从打印机控制面板，触摸**继续**来清除消息。
- 启用 USB 端口。从打印机控制面板，导览至：
网络/端口 >USB 缓冲区 >自动

注意：打印机放弃所有通过 USB 端口接收到的数据。

完成作业需要耗材

请执行下面的任一操作：

- 安装缺少的耗材以完成作业。
- 取消当前的作业。

安装的硬盘太多 [58]

- 1 关闭打印机电源。
- 2 从电源插座中拔掉电源线。
- 3 移除额外的打印机硬盘。
- 4 将电源线连接到正确接地的电源插座上。
- 5 重新打开打印机电源。

安装的闪存选件太多 [58]

- 1 关闭打印机电源。
- 2 从电源插座中拔掉电源线。
- 3 移除额外的闪存。
- 4 将电源线连接到正确接地的电源插座上。
- 5 重新打开打印机电源。

安装的进纸匣太多 [58]

- 1 关闭打印机电源。
- 2 从电源插座中拔掉电源线。
- 3 移除额外的进纸匣。
- 4 将电源线连接到正确接地的电源插座上。
- 5 重新打开打印机电源。

进纸匣 [x] 纸张尺寸不被支持

使用支持的纸张尺寸更换。

检测到未格式化的闪存 [53]

请尝试下列办法中的一个或多个：

- 从打印机控制面板，触摸**继续**来停止碎片整理操作并继续打印。
- 格式化闪存。

注意：如果错误消息仍然存在，则可能是闪存有故障并需要更换。

不支持的相机模式，请拔掉相机并更改模式

相机模式不支持 PictBridge。

拔掉相机，更改模式并将相机插回打印机中。

不支持的硬盘

移除不支持的打印机硬盘，然后插入一个支持的硬盘。

插槽 [x] 中有不支持的选件 [55]

- 1 关闭打印机电源。
- 2 从电源插座中拔掉电源线。
- 3 从打印机控制系统板上移除不支持的选件卡，然后更换一块支持的卡。
- 4 将电源线连接到正确接地的电源插座上。
- 5 重新打开打印机电源。

USB 端口 [x] 已禁用 [56]

从打印机控制面板，触摸**继续**来清除消息。

注意：

- 打印机放弃所有通过 USB 端口接收到的数据。

- 确认“USB 缓冲区”菜单没有被设置为“禁用”。

Weblink 服务器未设置。请与系统管理员联系。

从打印机控制面板，触摸**继续**来清除消息。

注意：如果消息再次出现，请与您的系统支持人员联系。

解决打印机问题

- 第263页“基本打印机问题”
- 第265页“硬件和内置式选件问题”
- 第267页“进纸问题”

基本打印机问题

打印机不响应

操作	是	否
步骤 1 确认打印机的电源已经打开。 打印机电源打开了吗？	转到第 2 步。	打开打印机电源。
步骤 2 检查打印机是否处于“睡眠”模式或“休眠”模式。 打印机处于“睡眠”模式或“休眠”模式吗？	按“睡眠”按钮，将打印机从“睡眠”模式或“休眠”模式唤醒。	转到第 3 步。
步骤 3 检查电源线的一端是否被插入打印机，并且另一端插入正确接地的电源插座中。 电源线已被插入打印机和正确接地的电源插座中吗？	转到第 4 步。	将电源线的一端插入打印机，并且另一端插入正确接地的电源插座中。
步骤 4 检查其他插在电源插座中的电子设备。 其他电子设备工作吗？	拔掉其他电子设备的电源线，然后打开打印机电源。如果打印机不工作，请重新连接其他电子设备。	转到第 5 步。
步骤 5 检查连接打印机和计算机的电缆是否被插入正确的端口中。 电缆被插入正确的端口中吗？	转到第 6 步。	请确认下列匹配项： <ul style="list-style-type: none"> • 电缆上的 USB 符号与打印机上的 USB 符号 • 适当的以太网电缆与以太网端口
步骤 6 确认电源插座没有被开关或断路器关闭。 电源插座被开关或断路器关闭吗？	打开开关或重置断路器。	转到第 7 步。

操作	是	否
<p>步骤 7 检查打印机是否被插入任何浪涌电压保护器、不间断电源或延长线路中。</p> <p>打印机被插入任何浪涌电压保护器、不间断电源或延长线路中吗？</p>	将打印机电源线直接连接到正确接地的电源插座上。	转到第 8 步。
<p>步骤 8 检查打印机电缆的一端是否被插入打印机上的端口，并且另一端插入计算机、打印服务器、选件或其他网络设备中。</p> <p>打印机电缆被牢固地连接在打印机和计算机、打印服务器、选件或其他网络设备上吗？</p>	转到第 9 步。	将打印机电缆牢固地连接在打印机和计算机、打印服务器、选件或其他网络设备上。
<p>步骤 9 确认正确安装所有的硬件选件，并且移除任何包装材料。</p> <p>所有的硬件选件都安装正确，并且所有的包装材料都被移除了吗？</p>	转到第 10 步。	关闭打印机电源，移除所有包装材料，接着重新安装硬件选件，然后打开打印机电源。
<p>步骤 10 检查您是否已经在打印机驱动程序中选择了正确的端口设置。</p> <p>端口设置正确吗？</p>	转到第 11 步。	使用正确的打印机驱动程序设置。
<p>步骤 11 检查已安装的打印机驱动程序。</p> <p>安装了正确的打印机驱动程序吗？</p>	转到第 12 步。	安装正确的打印机驱动程序。
<p>步骤 12 关闭打印机电源，接着等待约 10 秒钟，然后重新打开打印机电源。</p> <p>打印机正在工作吗？</p>	问题得以解决。	请联系 客户支持 。

打印机显示屏为空白

操作	是	否
<p>步骤 1 在打印机控制面板上按“睡眠”按钮。</p> <p>打印机显示屏上出现就绪吗？</p>	问题得以解决。	转到第 2 步。
<p>步骤 2 关闭打印机电源，接着等待约 10 秒钟，然后重新打开打印机电源。</p> <p>打印机显示屏上出现请等待和就绪吗？</p>	问题得以解决。	关闭打印机电源，然后联系 客户支持 。

硬件和内置式选件问题

无法检测内置式选件

操作	是	否
<p>步骤 1 关闭打印机电源，接着等待约 10 秒钟，然后打开打印机电源。</p> <p>内置式选件操作正确吗？</p>	问题得以解决。	转到第 2 步。
<p>步骤 2 检查内置式选件是否正确安装在控制器板上。</p> <p>a 使用电源开关关闭打印机，然后从电源插座中拔掉电源线。</p> <p>b 确认内置式选件安装在控制器板上的适当连接器中。</p> <p>c 将电源线连接到打印机上，并插入正确接地的电源插座中，然后打开打印机电源。</p> <p>内置式选件被正确地安装在控制器板上吗？</p>	转到第 3 步。	将内置式选件连接到控制器板上。
<p>步骤 3 打印菜单设置页，然后检查内置式选件是否被列在 Installed Features（已安装特性）列表中。</p> <p>内置式选件被列在菜单设置页上吗？</p>	转到第 4 步。	重新安装内置式选件。
<p>步骤 4 a 检查内置式选件是否已被选定。 可能需要在打印机驱动程序中手动添加内置式选件才能使它对打印作业可用。如需更多信息，请参阅第 51 页“在打印机驱动程序中更新可用选件”。</p> <p>b 重新发送打印作业。</p> <p>内置式选件操作正确吗？</p>	问题得以解决。	请联系 客户支持 。

内置式打印服务器操作不正确

操作	是	否
<p>步骤 1 重新安装内置式打印服务器。</p> <p>a 移除，然后安装内置式打印服务器。如需更多信息，请参阅第 33 页“安装内置方案端口”。</p> <p>b 打印菜单设置页，然后检查内置式打印服务器是否被列在 Installed Features（已安装特性）列表中。</p> <p>内置式打印服务器被列在 Installed Features（已安装特性）列表中吗？</p>	转到第 2 步。	检查内置式打印服务器是否被打印机支持。 注意： 来自另一台打印机的内置式打印服务器可能无法用于此打印机。
<p>步骤 2 检查电缆和内置式打印服务器的连接。 使用正确的电缆，然后检查它是否牢固地连接到内置式打印服务器。</p> <p>内置式打印服务器操作正确吗？</p>	问题得以解决。	请联系 客户支持 。

内置方案端口操作不正确

操作	是	否
<p>步骤 1 确认内置方案端口 (ISP) 已安装。</p> <p>a 安装 ISP。如需更多信息, 请参阅第 33 页“安装内置方案端口”。</p> <p>b 打印菜单设置页, 然后检查 ISP 是否被列在 Installed Features (已安装特性) 列表中。</p> <p>ISP 被列在 Installed Features (已安装特性) 列表中吗?</p>	<p>转到第 2 步。</p>	<p>检查您是否有支持的 ISP。</p> <p>注意: 来自另一台打印机的 ISP 可能无法在此打印机上工作。</p>
<p>步骤 2 检查电缆和 ISP 连接。</p> <p>a 使用正确的电缆, 然后确认它被牢固地连接到 ISP。</p> <p>b 检查 ISP 解决方案接口电缆是否牢固地连接到控制器板的插座中。</p> <p>注意: ISP 解决方案接口电缆和控制器板上的插座都有颜色编码。</p> <p>内置方案端口操作正确吗?</p>	<p>问题得以解决。</p>	<p>请联系客户支持。</p>

进纸匣问题

操作	是	否
<p>步骤 1</p> <p>a 拉出进纸匣, 然后执行下列操作中的一项或多项:</p> <ul style="list-style-type: none"> • 检查是否有卡纸或误进纸。 • 检查纸张导片上的纸张尺寸指示器是否与进纸匣上的纸张尺寸指示器对齐。 • 如果您使用自定义尺寸的纸张打印, 请确认纸张导片靠着纸张的边缘。 • 确认纸张低于最大纸张加载指示线。 • 确认纸张平整地放在进纸匣中。 <p>b 检查进纸匣是否正确关闭。</p> <p>进纸匣正在工作吗?</p>	<p>问题得以解决。</p>	<p>转到第 2 步。</p>
<p>步骤 2</p> <p>a 关闭打印机电源, 等待大约 10 秒钟, 然后重新打开打印机电源。</p> <p>b 重新发送打印作业。</p> <p>进纸匣正在工作吗?</p>	<p>问题得以解决。</p>	<p>转到第 3 步。</p>
<p>步骤 3</p> <p>检查进纸匣是否已安装并被打印机识别。</p> <p>打印菜单设置页, 然后检查进纸匣是否被列在 Installed Features (已安装特性) 列表中。</p> <p>进纸匣被列在菜单设置页上吗?</p>	<p>转到第 4 步。</p>	<p>重新安装进纸匣。如需更多信息, 请参阅随进纸匣附带的设置文档。</p>

操作	是	否
<p>步骤 4 检查进纸匣是否在打印机驱动程序中可用。</p> <p>注意：如果需要，请在打印机驱动程序中手动添加进纸匣以使它对打印作业可用。如需更多信息，请参阅第 51 页“在打印机驱动程序中更新可用选项”。</p> <p>进纸匣在打印机驱动程序中可用吗？</p>	问题得以解决。	请联系 客户支持 。

USB/并行接口卡操作不正确

操作	是	否
<p>步骤 1 确认 USB 或并行接口卡已安装。</p> <p>a 安装 USB 或并行接口卡。如需更多信息，请参阅第 33 页“安装内置方案端口”。</p> <p>b 打印菜单设置页，然后检查 USB 或并行接口卡是否被列在 Installed Features（已安装特性）列表中。</p> <p>USB 或并行接口卡被列在 Installed Features（已安装特性）列表中吗？</p>	转到第 2 步。	检查您是否有支持的 USB 或并行接口卡。 注意： 来自另一台打印机的 USB 或并行接口卡可能无法用于此打印机。
<p>步骤 2 检查电缆和 USB 或并行接口卡的连接。 使用正确的电缆，然后确认它被牢固地连接到 USB 或并行接口卡。</p> <p>USB 或并行接口卡操作正确吗？</p>	问题得以解决。	请联系 客户支持 。

进纸问题

频繁出现卡纸

操作	是	否
<p>步骤 1</p> <p>a 拉出进纸匣，然后执行下列操作中的一项或多项：</p> <ul style="list-style-type: none"> • 确认纸张平整地放在进纸匣中。 • 检查纸张导片上的纸张尺寸指示器是否与进纸匣上的纸张尺寸指示器对齐。 • 检查纸张导片是否与纸张边缘对齐。 • 确认纸张低于最大纸张加载指示线。 • 检查您是否使用推荐的纸张尺寸和类型进行打印。 <p>b 正确插入进纸匣。 如果卡纸恢复已启用，那么打印作业将自动重新打印。</p> <p>卡纸仍然频繁出现吗？</p>	转到第 2 步。	问题得以解决。

操作	是	否
<p>步骤 2</p> <p>a 加载新包装中的纸张。</p> <p>注意： 由于空气湿度大，纸张吸收了水分。在使用之前将纸张保存在其原始包装中。</p> <p>b 重新发送打印作业。</p> <p>卡纸仍然频繁出现吗？</p>	<p>转到第 3 步。</p>	<p>问题得以解决。</p>
<p>步骤 3</p> <p>a 查看有关避免卡纸的提示。如需更多信息，请参阅第 233 页“避免卡纸”。</p> <p>b 按照建议执行，然后重新发送打印作业。</p> <p>卡纸仍然频繁出现吗？</p>	<p>请联系客户支持。</p>	<p>问题得以解决。</p>

清除卡纸后，卡纸消息仍然显示

操作	是	否
<p>检查整个纸张通道内被卡的纸张。</p> <p>a 取出被卡的纸张。</p> <p>b 从打印机控制面板，触摸继续来清除消息。</p> <p>卡纸消息仍然存在吗？</p>	<p>请联系客户支持。</p>	<p>问题得以解决。</p>

被卡的页面不重新打印

操作	是	否
<p>打开“卡纸恢复”。</p> <p>a 从主屏幕，导览至：</p> <p> > 设置 > 常规设置 > 打印恢复</p> <p>b 从“卡纸恢复”菜单，触摸箭头来滚动到开或自动。</p> <p>c 触摸提交。</p> <p>卡纸后页面重新打印吗？</p>	<p>问题得以解决。</p>	<p>请联系客户支持。</p>

解决打印问题

打印问题

不打印保密和其他挂起作业

注意：如果打印机需要额外内存来处理其他挂起作业，“保密”、“校验”、“保留”和“重复”打印作业可能被删除。

操作	是	否
<p>步骤 1 在打印机显示屏上，打开挂起作业文件夹，然后检验您的打印作业是否已列出。</p> <p>您的打印作业被列在挂起作业文件夹中吗？</p>	转到第 2 步。	选择一个“打印并挂起”选项，然后重新发送打印作业。如需更多信息，请参阅第 87 页“打印保密和其他挂起作业”。
<p>步骤 2 打印作业可能包含格式错误或无效数据。</p> <ul style="list-style-type: none"> 删除打印作业，然后再次发送它。 对于 PDF 文件，请生成新的 PDF，然后再次打印。 <p>如果您正在从 Internet 打印，那么打印机可能读取多个作业标题作为副本并删除除第一个作业之外的所有作业。</p> <p>对于 Windows 用户</p> <ol style="list-style-type: none"> 打开“打印属性”文件夹。 从“打印并挂起”对话，选择“保留重复的文档”复选框。 输入 PIN 码。 <p>对于 Macintosh 用户 保存每一个打印作业，使用不同名称命名每一个作业，然后将单独的作业发送给打印机。</p> <p>作业打印了吗？</p>	问题得以解决。	转到第 3 步。
<p>步骤 3 通过删除一些挂起作业来释放额外的打印机内存。</p> <p>作业打印了吗？</p>	问题得以解决。	添加额外的打印机内存。

当打印时信封封口

操作	是	否
<p>a 使用已存储在干燥环境中的信封。</p> <p>注意：使用水分含量高的信封打印会封住封舌。</p> <p>b 重新发送打印作业。</p> <p>当打印时，信封封口了吗？</p>	请联系 客户支持 。	问题得以解决。

出现有关读取闪存驱动器的错误消息

操作	是	否
<p>步骤 1 检查闪存驱动器是否插入前部 USB 端口中。 注意：如果闪存驱动器被插入后部 USB 端口中，它将不工作。</p> <p>闪存驱动器被插入前部 USB 端口中吗？</p>	转到第 2 步。	将闪存驱动器插入前部 USB 端口中。
<p>步骤 2 检查打印机控制面板上的指示灯是否闪烁绿光。 注意：闪烁绿光的指示灯表示打印机正忙。</p> <p>指示灯正在闪烁绿光吗？</p>	等待打印机变为就绪，接着查看挂起作业列表，然后打印文档。	转到第 3 步。
<p>步骤 3 a 检查显示屏上的错误消息。 b 清除消息。</p> <p>错误消息仍然出现吗？</p>	转到第 4 步。	问题得以解决。
<p>步骤 4 检查闪存驱动器是否被支持。 如需有关已经测试和验证的 USB 闪存驱动器的更多信息，请参阅第 84 页“支持的闪存驱动器和文件类型”。</p> <p>错误消息仍然出现吗？</p>	转到第 5 步。	问题得以解决。
<p>步骤 5 检查 USB 端口是否被系统支持人员禁用。</p> <p>错误消息仍然出现吗？</p>	请联系 客户支持 。	问题得以解决。

打印不正确的字符

操作	是	否
<p>步骤 1 确认打印机没有处于“十六进制打印”模式。 注意：如果打印机显示屏上出现就绪 十六进制，请关闭打印机电源，然后重新打开以停用“十六进制打印”模式。</p> <p>打印机处于“十六进制打印”模式吗？</p>	停用“十六进制打印”模式。	转到第 2 步。
<p>步骤 2 a 从打印机控制面板，选择标准网络或网络 [x]，然后将“智能切换”设置为“开”。 b 重新发送打印作业。</p> <p>打印不正确的字符吗？</p>	请联系 客户支持 。	问题得以解决。

作业从错误的进纸匣打印或打印在错误的纸张上

操作	是	否
<p>步骤 1</p> <p>a 检查您是否使用进纸匣支持的纸张打印。</p> <p>b 重新发送打印作业。</p> <p>作业从正确的进纸匣或者在正确的纸张上打印吗？</p>	问题得以解决。	转到第 2 步。
<p>步骤 2</p> <p>a 从打印机控制面板上的“纸张”菜单，设置纸张尺寸和类型以匹配进纸匣中加载的纸张。</p> <p>b 重新发送打印作业。</p> <p>作业从正确的进纸匣或者在正确的纸张上打印吗？</p>	问题得以解决。	转到第 3 步。
<p>步骤 3</p> <p>a 根据您的操作系统，打开“打印首选项”或“打印”对话框，然后指定纸张类型。</p> <p>b 重新发送打印作业。</p> <p>作业从正确的进纸匣或者在正确的纸张上打印吗？</p>	问题得以解决。	转到第 4 步。
<p>步骤 4</p> <p>a 检查进纸匣是否未连接。</p> <p>b 重新发送打印作业。</p> <p>作业从正确的进纸匣或者在正确的纸张上打印吗？</p>	问题得以解决。	请联系 客户支持 。

不逐份打印大的作业

操作	是	否
<p>步骤 1</p> <p>a 从打印机控制面板上的“输出”菜单，将“逐份打印”设置为 (1,2,3) (1,2,3)。</p> <p>b 重新发送打印作业。</p> <p>作业逐份打印正确吗？</p>	问题得以解决。	转到第 2 步。
<p>步骤 2</p> <p>a 从打印机软件，将“逐份打印”设置为 (1,2,3) (1,2,3)。</p> <p>注意：在软件中将“逐份打印”设置为 (1,1,1) (2,2,2) 会覆盖“输出”菜单中的设置。</p> <p>b 重新发送打印作业。</p> <p>作业逐份打印正确吗？</p>	问题得以解决。	转到第 3 步。
<p>步骤 3</p> <p>通过减少字体的数量和大小、图像的数量和复杂程度，以及作业的页数来降低打印作业的复杂程度。</p> <p>作业逐份打印正确吗？</p>	问题得以解决。	请联系 客户支持 。

多语言 PDF 文件不打印

操作	是	否
<p>步骤 1</p> <p>a 检查 PDF 输出的打印选项是否被设置为嵌入所有字体。 如需更多信息, 请参阅随 Adobe Acrobat 附带的文档。</p> <p>b 生成新的 PDF 文件, 然后重新发送打印作业。</p> <p>文件打印了吗?</p>	问题得以解决。	转到第 2 步。
<p>步骤 2</p> <p>a 在 Adobe Acrobat 中打开您要打印的文档。</p> <p>b 单击 文件 > 打印 > 高级 > 作为图像打印 > 确定 > 确定。</p> <p>文件打印了吗?</p>	问题得以解决。	请联系 客户支持 。

不打印作业

操作	是	否
<p>步骤 1</p> <p>a 从您正在尝试打印的文档, 打开“打印”对话框并检查您是否选择了正确的打印机。 注意: 如果该打印机不是默认打印机, 那么您必须为您要打印的每一个文档选择打印机。</p> <p>b 重新发送打印作业。</p> <p>作业打印了吗?</p>	问题得以解决。	转到第 2 步。
<p>步骤 2</p> <p>a 检查打印机是否已插上电源并打开, 并且打印机显示屏上是否出现就绪。</p> <p>b 重新发送打印作业。</p> <p>作业打印了吗?</p>	问题得以解决。	转到第 3 步。
<p>步骤 3</p> <p>如果打印机显示屏上出现错误消息, 请清除该消息。 注意: 清除消息之后, 打印机继续打印。</p> <p>作业打印了吗?</p>	问题得以解决。	转到第 4 步。
<p>步骤 4</p> <p>a 检查端口 (USB、串口或以太网) 是否正在工作, 并且电缆是否牢固地连接到计算机和打印机。 注意: 如需更多信息, 请参阅随打印机附带的设置文档。</p> <p>b 重新发送打印作业。</p> <p>作业打印了吗?</p>	问题得以解决。	转到第 5 步。

操作	是	否
<p>步骤 5</p> <p>a 关闭打印机电源，接着等待约 10 秒钟，然后重新打开打印机电源。</p> <p>b 重新发送打印作业。</p> <p>作业打印了吗？</p>	问题得以解决。	转到第 6 步。
<p>步骤 6</p> <p>a 移除打印机软件，然后重新安装。如需更多信息，请参阅第 50 页“安装打印机软件”。</p> <p>注意： 打印机软件可在 http://support.lexmark.com 上获得。</p> <p>b 重新发送打印作业。</p> <p>作业打印了吗？</p>	问题得以解决。	请联系 客户支持 。

打印作业的时间超过预期

操作	是	否
<p>步骤 1</p> <p>更改打印机的环境设置。</p> <p>a 从打印机控制面板，导览至： 设置 > 常规设置</p> <p>b 选择 Eco 模式 或 静音模式，然后从“必需的用户凭证”下拉菜单选择关。</p> <p>注意： 禁用“Eco 模式”或“静音模式”可能增加能源或耗材，或两者的消耗。</p> <p>作业打印了吗？</p>	问题得以解决。	转到第 2 步。
<p>步骤 2</p> <p>减少打印作业中字体的数量和大小，图像的数量和复杂程度，以及页数，然后重新发送作业。</p> <p>作业打印了吗？</p>	问题得以解决。	转到第 3 步。
<p>步骤 3</p> <p>a 删除存储在打印机内存中的挂起作业。</p> <p>b 重新发送打印作业。</p> <p>作业打印了吗？</p>	问题得以解决。	转到第 4 步。
<p>步骤 4</p> <p>a 禁用“页面保护”特性。</p> <p>从打印机控制面板，导览至： 设置 > 常规设置 > 打印恢复 > 页面保护 > 关</p> <p>b 重新发送打印作业。</p> <p>作业打印了吗？</p>	问题得以解决。	转到第 5 步。

操作	是	否
步骤 5 a 检查连接到打印机和打印服务器的电缆是否牢固。如需更多信息，请参阅随打印机附带的设置文档。 b 重新发送打印作业。 作业打印了吗？	问题得以解决。	转到第 6 步。
步骤 6 安装额外的打印机内存，然后重新发送打印作业。 作业打印了吗？	问题得以解决。	请联系 客户支持 。

打印机减慢

注意：

- 当使用窄幅的纸张打印时，打印机以减慢的速度打印以防止损坏定影器。
- 当长时间打印，或在升高的温度环境中打印时，打印机的速度可能会减慢。

操作	是	否
步骤 1 a 确认进纸匣中加载的纸张尺寸与定影器类型相符： 注意：使用 110 V 的定影器打印 letter 尺寸的纸张，使用 220 V 的定影器打印 A4 尺寸的纸张。 b 重新发送打印作业。 打印速度增加了吗？	问题得以解决。	转到第 2 步。
步骤 2 a 更换定影器。如需有关安装定影器的更多信息，请参阅随部件附带的说明页。 b 重新发送打印作业。 打印速度增加了吗？	问题得以解决。	请联系 客户支持 。

进纸匣连接不工作

注意：

- 进纸匣能够检测纸张长度。
- 多功能进纸器不会自动检测纸张尺寸。您必须从“纸张尺寸/类型”菜单设置尺寸。

操作	是	否
<p>步骤 1</p> <p>a 打开进纸匣，然后检查它们是否装有相同尺寸和类型的纸张。</p> <ul style="list-style-type: none"> • 检查纸张导片是否放在与每个进纸匣中加载的纸张尺寸相符的正确位置上。 • 检查纸张导片上的纸张尺寸指示器是否与进纸匣上的纸张尺寸指示器对齐。 <p>b 重新发送打印作业。</p> <p>进纸匣连接正确吗？</p>	问题得以解决。	转到第 2 步。
<p>步骤 2</p> <p>a 从打印机控制面板，在“纸张”菜单中设置纸张尺寸和类型以匹配要连接的进纸匣中加载的纸张。</p> <p>注意： 纸张尺寸和类型必须匹配才能使进纸匣连接。</p> <p>b 重新发送打印作业。</p> <p>进纸匣连接正确吗？</p>	问题得以解决。	请联系 客户支持 。

出现意想不到的页中断

操作	是	否
<p>增加打印超时。</p> <p>a 从主屏幕，导航至：</p> <p> > 设置 > 常规设置 > 超时</p> <p>b 增加“打印超时”设置，然后触摸提交。</p> <p>c 重新发送打印作业。</p> <p>文件打印正确吗？</p>	问题得以解决。	检查原始文件中的手动页中断。

打印质量问题

字符有锯齿或不平滑的边缘

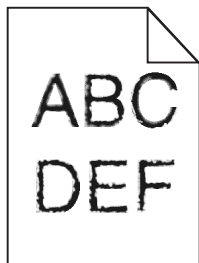

操作	是	否
<p>步骤 1</p> <p>a 打印字体样本列表来检查您正在使用的字体是否被打印机支持。</p> <p>1 从打印机控制面板，导览至：</p> <p> >报告 >打印字体</p> <p>2 触摸 PCL 字体或 PostScript 字体。</p> <p>b 使用打印机支持的字体，或者安装您要使用的字体。如需更多信息，请与系统支持人员联系。</p> <p>c 重新发送打印作业。</p> <p>打印结果仍然包含有锯齿或不平滑边缘的字符吗？</p>	<p>转到第 2 步。</p>	<p>问题得以解决。</p>
<p>步骤 2</p> <p>a 使用打印机支持的字体，或者在计算机上安装您要使用的字体。如需更多信息，请与系统支持人员联系。</p> <p>b 重新发送打印作业。</p> <p>打印结果仍然包含有锯齿或不平滑边缘的字符吗？</p>	<p>请联系客户支持。</p>	<p>问题得以解决。</p>

打印机打印空白页

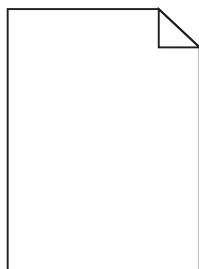

操作	是	否
<p>步骤 1</p> <p>a 检查是否有包装材料留在成像部件上。</p> <p>1 移除碳粉盒，然后移除成像部件。</p> <p>2 检查是否从成像部件上正确移除包装材料。</p> <p>警告—可能的损坏：不要让成像部件暴露在直射光线下超过 10 分钟。长时间暴露在光线下可能导致打印质量问题。</p> <p>3 重新安装成像部件，然后安装碳粉盒。</p> <p>b 重新发送打印作业。</p> <p>打印机仍然打印空白页吗？</p>	<p>转到第 2 步。</p>	<p>问题得以解决。</p>

操作	是	否
<p>步骤 2</p> <p>a 重新分布成像部件中的碳粉。</p> <ol style="list-style-type: none"> 1 移除碳粉盒，然后移除成像部件。 2 用力摇晃成像部件。 <p>警告—可能的损坏：不要让成像部件暴露在直射光线下超过 10 分钟。长时间暴露在光线下可能导致打印质量问题。</p> <ol style="list-style-type: none"> 3 重新安装成像部件，然后安装碳粉盒。 <p>b 重新发送打印作业。</p> <p>打印机仍然打印空白页吗？</p>	<p>转到第 3 步。</p>	<p>问题得以解决。</p>
<p>步骤 3</p> <p>更换成像部件，然后重新发送打印作业。</p> <p>打印机仍然打印空白页吗？</p>	<p>请联系客户支持。</p>	<p>问题得以解决。</p>

页面或图像被剪切

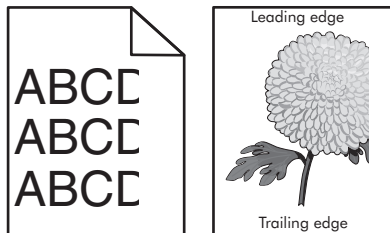

操作	是	否
<p>步骤 1</p> <p>a 将进纸匣中的宽度和长度导片移动到与加载的纸张相符的正确位置上。</p> <p>b 重新发送打印作业。</p> <p>页面或图像被剪切吗？</p>	<p>转到第 2 步。</p>	<p>问题得以解决。</p>
<p>步骤 2</p> <p>从打印机控制面板，在“纸张”菜单中设置纸张尺寸和类型以匹配进纸匣中加载的纸张。</p> <p>纸张尺寸和类型与进纸匣中加载的纸张相符吗？</p>	<p>转到第 3 步。</p>	<p>请执行下列操作中的一项或多项：</p> <ul style="list-style-type: none"> • 从进纸匣设置指定纸张尺寸以匹配进纸匣中加载的纸张。 • 更改进纸匣中加载的纸张以匹配进纸匣设置中指定的纸张尺寸。

操作	是	否
<p>步骤 3</p> <p>a 根据您的操作系统，从“打印首选项”或“打印”对话框指定纸张尺寸。</p> <p>b 重新发送打印作业。</p> <p>页面或图像被剪切吗？</p>	转到第 4 步。	问题得以解决。
<p>步骤 4</p> <p>a 重新安装成像部件。</p> <p> 1 移除碳粉盒。</p> <p> 2 移除成像部件。</p> <p> 警告—可能的损坏： 不要让成像部件暴露在直射光线下超过 10 分钟。长时间暴露在光线下可能导致打印质量问题。</p> <p> 3 安装成像部件，然后安装碳粉盒。</p> <p>b 重新发送打印作业。</p> <p>页面或图像被剪切吗？</p>	请联系 客户支持 。	问题得以解决。

打印页面上出现压缩图像

注意： 使用 220V 的定影器打印 letter 尺寸的纸张会压缩图像。

操作	是	否
<p>步骤 1</p> <p>a 确认进纸匣中加载的纸张尺寸与定影器类型相符：</p> <p> 注意： 使用 110 V 的定影器打印 letter 尺寸的纸张，使用 220 V 的定影器打印 A4 尺寸的纸张。</p> <p>b 重新发送打印作业。</p> <p>压缩图像仍然出现吗？</p>	问题得以解决。	转到第 2 步。
<p>步骤 2</p> <p>a 更换定影器。如需有关安装定影器的更多信息，请参阅随部件附带的说明页。</p> <p>b 重新发送打印作业。</p> <p>压缩图像仍然出现吗？</p>	问题得以解决。	请联系 客户支持 。

打印页面上出现阴影图像

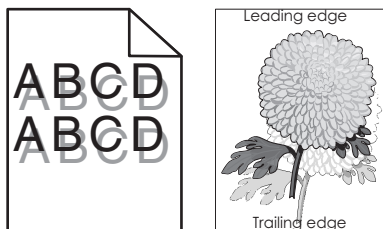

操作	是	否
步骤 1 使用正确纸张类型和重量的纸张加载进纸匣。 使用正确纸张类型和重量的纸张加载进纸匣吗？	转到第 2 步。	使用正确纸张类型和重量的纸张加载进纸匣。
步骤 2 从打印机控制面板，在“纸张”菜单中设置纸张类型和重量以匹配进纸匣中加载的纸张。 进纸匣设置为已加载纸张的类型和重量吗？	转到第 3 步。	更改进纸匣中加载的纸张以匹配进纸匣设置中指定的纸张类型和重量。
步骤 3 a 根据您的操作系统，从“打印首选项”或“打印”对话框指定纸张类型和重量。 b 重新发送打印作业。 打印页面上仍然出现阴影图像吗？	转到第 4 步。	问题得以解决。
步骤 4 更换成像部件，然后重新发送打印作业。 打印页面上仍然出现阴影图像吗？	请联系 客户支持 。	问题得以解决。

打印页面上出现灰色背景

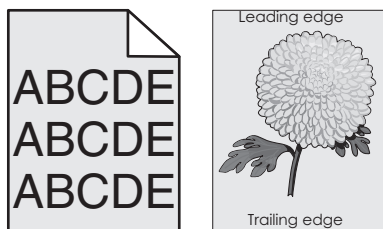

操作	是	否
步骤 1 a 从打印机控制面板上的“质量菜单”，降低碳粉浓度。 注意： 8 是出厂默认设置。 b 重新发送打印作业。 灰色背景从打印页面上消失了吗？	问题得以解决。	转到第 2 步。

操作	是	否
<p>步骤 2 重新安装成像部件和安装碳粉盒。</p> <p>a 移除碳粉盒。 b 移除成像部件。 警告—可能的损坏：不要让成像部件暴露在直射光线下超过 10 分钟。长时间暴露在光线下可能导致打印质量问题。 c 安装成像部件，然后安装碳粉盒。 d 重新发送打印作业。</p> <p>灰色背景从打印页面上消失了吗？</p>	问题得以解决。	转到第 3 步。
<p>步骤 3 更换成像部件，然后重新发送打印作业。</p> <p>灰色背景从打印页面上消失了吗？</p>	问题得以解决。	请联系 客户支持 。

打印页面上页边距不正确

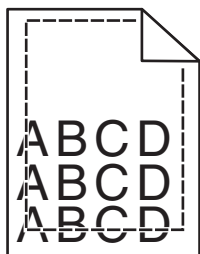

操作	是	否
<p>步骤 1 a 将进纸匣中的宽度和长度导片移动到与加载的纸张尺寸相符的正确位置上。 b 重新发送打印作业。</p> <p>页边距正确吗？</p>	问题得以解决。	转到第 2 步。
<p>步骤 2 从打印机控制面板，在“纸张”菜单中设置纸张尺寸以匹配进纸匣中加载的纸张。</p> <p>纸张尺寸与进纸匣中加载的纸张相符吗？</p>	转到第 3 步。	<p>请执行下列操作中的一或多项：</p> <ul style="list-style-type: none"> 从进纸匣设置指定纸张尺寸以匹配进纸匣中加载的纸张。 更改进纸匣中加载的纸张以匹配进纸匣设置中指定的纸张尺寸。

操作	是	否
<p>步骤 3</p> <p>a 根据您的操作系统，从“打印首选项”或“打印”对话框指定纸张尺寸。</p> <p>b 重新发送打印作业。</p> <p>页边距正确吗？</p>	问题得以解决。	请联系 客户支持 。

纸张卷曲

操作	是	否
<p>步骤 1</p> <p>将进纸匣中的宽度和长度导片移动到与加载的纸张尺寸相符的正确位置上。</p> <p>宽度和长度导片放置正确吗？</p>	转到第 2 步。	调整宽度和长度导片。
<p>步骤 2</p> <p>从打印机控制面板，在“纸张”菜单中设置纸张类型和重量以匹配进纸匣中加载的纸张。</p> <p>纸张类型和重量与进纸匣中的纸张的类型和重量相符吗？</p>	转到第 3 步。	从进纸匣设置指定纸张类型和重量以匹配进纸匣中加载的纸张。
<p>步骤 3</p> <p>a 根据您的操作系统，从“打印首选项”或“打印”对话框指定纸张类型和重量。</p> <p>b 重新发送打印作业。</p> <p>纸张仍然卷曲吗？</p>	转到第 4 步。	问题得以解决。
<p>步骤 4</p> <p>a 从进纸匣中取出纸张，然后翻转过来。</p> <p>b 重新发送打印作业。</p> <p>纸张仍然卷曲吗？</p>	转到第 5 步。	问题得以解决。
<p>步骤 5</p> <p>a 加载新包装中的纸张。</p> <p>注意： 由于空气湿度大，纸张吸收了水分。在使用之前将纸张保存在其原始包装中。</p> <p>b 重新发送打印作业。</p> <p>纸张仍然卷曲吗？</p>	请联系 客户支持 。	问题得以解决。

打印不规则



操作	是	否
<p>步骤 1</p> <p>a 将进纸匣中的宽度和长度导片移动到与进纸匣中加载的纸张尺寸相符的正确位置上。</p> <p>b 重新发送打印作业。</p> <p>仍然出现打印不规则吗？</p>	转至第 2 步。	问题得以解决。
<p>步骤 2</p> <p>从打印机控制面板，在“纸张”菜单中设置纸张尺寸和类型以匹配进纸匣中加载的纸张。</p> <p>打印机设置与进纸匣中加载的纸张的类型和重量相符吗？</p>	转至第 3 步。	从进纸匣设置指定纸张尺寸和类型以匹配进纸匣中加载的纸张。
<p>步骤 3</p> <p>a 根据您的操作系统，从“打印首选项”或“打印”对话框指定纸张类型和重量。</p> <p>b 重新发送打印作业。</p> <p>仍然出现打印不规则吗？</p>	转至第 4 步。	问题得以解决。
<p>步骤 4</p> <p>检查进纸匣中加载的纸张是否有纹理或表面粗糙。</p> <p>您正在使用有纹理或粗糙的纸张进行打印吗？</p>	从打印机控制面板，在“纸张”菜单中设置纸张纹理以匹配进纸匣中加载的纸张。	转至第 5 步。
<p>步骤 5</p> <p>a 加载新包装中的纸张。</p> <p>注意： 由于空气湿度大，纸张吸收了水分。在使用之前将纸张保存在其原始包装中。</p> <p>b 重新发送打印作业。</p> <p>仍然出现打印不规则吗？</p>	转至第 6 步。	问题得以解决。
<p>步骤 6</p> <p>更换成像部件，然后重新发送打印作业。</p> <p>仍然出现打印不规则吗？</p>	请在 http://support.lexmark.com 上联系客户支持，或您的服务代表。	问题得以解决。

打印页面上出现重复的缺陷

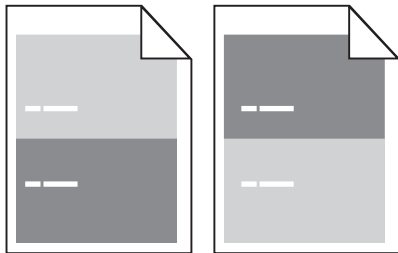

操作	是	否
<p>步骤 1</p> <p>a 如果缺陷之间的距离等于下面任意值，请更换成像部件：</p> <ul style="list-style-type: none"> • 47.8 毫米（1.88 英寸） • 96.8 毫米（3.81 英寸） • 28.5 毫米（1.12 英寸） <p>b 重新发送打印作业。</p> <p>打印页面上仍然出现重复的缺陷吗？</p>	转 to 第 2 步。	问题得以解决。
<p>步骤 2</p> <p>a 如果缺陷之间的距离等于下面任一值，请更换定影器：</p> <ul style="list-style-type: none"> • 94.25 毫米（3.71 英寸） • 95.2 毫米（3.75 英寸） <p>b 重新发送打印作业。</p> <p>打印页面上仍然出现重复的缺陷吗？</p>	请联系 客户支持 。	问题得以解决。

打印浓度太深

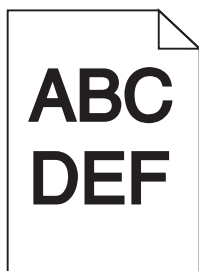

操作	是	否
<p>步骤 1</p> <p>a 从打印机控制面板上的“质量”菜单，降低碳粉浓度。 注意：8 是出厂默认设置。</p> <p>b 重新发送打印作业。</p> <p>打印浓度仍然太深吗？</p>	转 to 第 2 步。	问题得以解决。

操作	是	否
<p>步骤 2</p> <p>a 从打印机控制面板，在“纸张”菜单中设置纸张类型、纹理和重量以匹配进纸匣中加载的纸张。</p> <p>b 重新发送打印作业。</p> <p>进纸匣设置为已加载纸张的类型、纹理和重量吗？</p>	<p>转到第 3 步。</p>	<p>请执行下列操作中的一 项或多项：</p> <ul style="list-style-type: none"> • 从进纸匣设置指定纸张类型、纹理和重量以匹配进纸匣中加载的纸张。 • 更改进纸匣中加载的纸张以匹配进纸匣设置中指定的纸张类型、纹理和重量。
<p>步骤 3</p> <p>a 根据您的操作系统，从“打印首选项”或“打印”对话框指定纸张类型、纹理和重量。</p> <p>b 重新发送打印作业。</p> <p>打印浓度仍然太深吗？</p>	<p>转到第 4 步。</p>	<p>问题得以解决。</p>
<p>步骤 4</p> <p>检查进纸匣中加载的纸张是否有纹理或表面粗糙。</p> <p>您正在使用有纹理或粗糙的纸张进行打印吗？</p>	<p>从打印机控制面板，更改“纸张纹理”菜单中的纹理设置以匹配您正在用于打印的纸张。</p>	<p>转到第 5 步。</p>
<p>步骤 5</p> <p>a 加载新包装中的纸张。</p> <p>注意： 由于空气湿度大，纸张吸收了水分。在使用之前将纸张保存在其原始包装中。</p> <p>b 重新发送打印作业。</p> <p>打印浓度仍然太深吗？</p>	<p>转到第 6 步。</p>	<p>问题得以解决。</p>
<p>步骤 6</p> <p>更换成像部件，然后重新发送打印作业。</p> <p>打印浓度仍然太深吗？</p>	<p>请联系 客户支持。</p>	<p>问题得以解决。</p>

打印浓度太浅

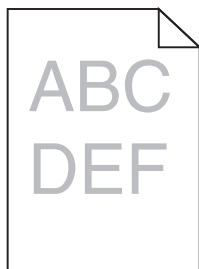

操作	是	否
<p>步骤 1</p> <p>a 从打印机控制面板上的“质量”菜单，提高碳粉浓度。 注意：8 是出厂默认设置。</p> <p>b 重新发送打印作业。</p> <p>打印浓度仍然太浅吗？</p>	<p>转到第 2 步。</p>	<p>问题得以解决。</p>
<p>步骤 2</p> <p>从打印机控制面板，在“纸张”菜单中设置纸张类型、纹理和重量以匹配进纸匣中加载的纸张。</p> <p>进纸匣设置为已加载纸张的类型、纹理和重量吗？</p>	<p>转到第 3 步。</p>	<p>更改纸张类型、纹理和重量以匹配进纸匣中加载的纸张。</p>
<p>步骤 3</p> <p>a 根据您的操作系统，从“打印首选项”或“打印”对话框指定纸张类型、纹理和重量。</p> <p>b 重新发送打印作业。</p> <p>打印浓度仍然太浅吗？</p>	<p>转到第 4 步。</p>	<p>问题得以解决。</p>
<p>步骤 4</p> <p>确认纸张没有纹理或粗糙表面。</p> <p>您正在使用有纹理或粗糙的纸张进行打印吗？</p>	<p>从打印机控制面板，更改“纸张纹理”菜单中的纹理设置以匹配您正在用于打印的纸张。</p>	<p>请转到第 5 步。</p>
<p>步骤 5</p> <p>a 加载新包装中的纸张。 注意：由于空气湿度大，纸张吸收了水分。在使用之前将纸张保存在其原始包装中。</p> <p>b 重新发送打印作业。</p> <p>打印浓度仍然太浅吗？</p>	<p>转到第 6 步。</p>	<p>问题得以解决。</p>
<p>步骤 6</p> <p>a 重新分布成像部件中的碳粉。</p> <ol style="list-style-type: none"> 1 移除碳粉盒，然后移除成像部件。 2 用力摇晃成像部件。 警告—可能的损坏：不要让成像部件暴露在直射光线下超过 10 分钟。长时间暴露在光线下可能导致打印质量问题。 3 安装成像部件，然后安装碳粉盒。 <p>b 重新发送打印作业。</p> <p>打印浓度仍然太浅吗？</p>	<p>转到第 7 步。</p>	<p>问题得以解决。</p>
<p>步骤 7</p> <p>更换成像部件，然后重新发送打印作业。</p> <p>打印浓度仍然太浅吗？</p>	<p>请联系客户支持。</p>	<p>问题得以解决。</p>

打印歪斜

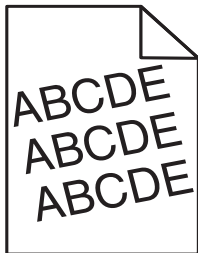

操作	是	否
步骤 1 a 将进纸匣中的宽度和长度导片移动到与加载的纸张尺寸相符的正确位置上。 b 重新发送打印作业。 打印仍然歪斜吗？	转 to 第 2 步。	问题得以解决。
步骤 2 a 检查您是否使用进纸匣支持的纸张打印。 b 重新发送打印作业。 打印仍然歪斜吗？	请联系 客户支持 。	问题得以解决。

打印机正在打印纯黑色页面



操作	是	否
步骤 1 a 重新安装成像部件。 1 移除碳粉盒，然后移除成像部件。 警告—可能的损坏： 不要让成像部件暴露在直射光线下超过 10 分钟。长时间暴露在光线下可能导致打印质量问题。 2 安装成像部件，然后安装碳粉盒。 b 重新发送打印作业。 打印机正在打印纯黑色页面吗？	转 to 第 2 步。	问题得以解决。
步骤 2 更换成像部件，然后重新发送打印作业。 打印机正在打印纯黑色页面吗？	请联系 客户支持 。	问题得以解决。

透明胶片的打印质量很差

操作	是	否
步骤 1 从打印机控制面板，在“纸张”菜单中设置纸张类型以匹配进纸匣中加载的纸张。 进纸匣的纸张类型设置为“透明胶片”吗？	转到第 2 步。	将纸张类型设置为“透明胶片”。
步骤 2 a 检查您是否使用推荐类型的透明胶片。 b 重新发送打印作业。 打印质量仍然很差吗？	请联系 客户支持 。	问题得以解决。

打印页面上出现水平条纹

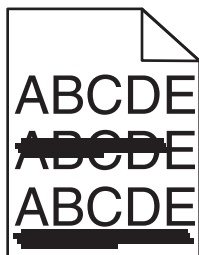

操作	是	否
步骤 1 a 根据您的操作系统，从“打印首选项”或“打印”对话框指定进纸匣或进纸器。 b 重新发送打印作业。 打印页面上出现水平条纹吗？	转到第 2 步。	问题得以解决。
步骤 2 从打印机控制面板，在“纸张”菜单中设置纸张类型和重量以匹配进纸匣中加载的纸张。 纸张类型和重量与进纸匣中的纸张的类型和重量相符吗？	转到第 3 步。	更改纸张类型和重量以匹配进纸匣中加载的纸张。
步骤 3 a 加载新包装中的纸张。 注意： 由于空气湿度大，纸张吸收了水分。在使用之前将纸张保存在其原始包装中。 b 重新发送打印作业。 打印页面上出现水平条纹吗？	转到第 4 步。	问题得以解决。

操作	是	否
<p>步骤 4</p> <p>a 重新安装成像部件。</p> <p>1 移除碳粉盒，然后移除成像部件。</p> <p>警告—可能的损坏：不要让成像部件暴露在直射光线下超过 10 分钟。长时间暴露在光线下可能导致打印质量问题。</p> <p>2 安装成像部件，然后安装碳粉盒。</p> <p>b 重新发送打印作业。</p> <p>打印页面上出现水平条纹吗？</p>	<p>转到第 5 步。</p>	<p>问题得以解决。</p>
<p>步骤 5</p> <p>更换成像部件，然后重新发送打印作业。</p> <p>打印页面上出现水平条纹吗？</p>	<p>请联系客户支持。</p>	<p>问题得以解决。</p>

打印页面上出现垂直条纹

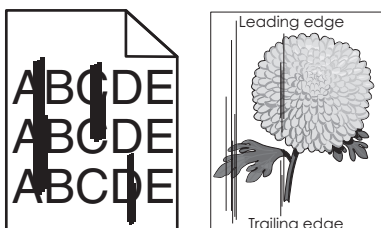

操作	是	否
<p>步骤 1</p> <p>a 根据您的操作系统，从“打印首选项”或“打印”对话框指定纸张类型、纹理和重量。</p> <p>b 重新发送打印作业。</p> <p>打印页面上出现垂直条纹吗？</p>	<p>转到第 2 步。</p>	<p>问题得以解决。</p>
<p>步骤 2</p> <p>从打印机控制面板，在“纸张”菜单中设置纸张纹理、类型和重量以匹配进纸匣中加载的纸张。</p> <p>纸张纹理、尺寸和类型与进纸匣中的纸张相符吗？</p>	<p>转到第 3 步。</p>	<p>请执行下列操作中的一项或多项：</p> <ul style="list-style-type: none"> • 从进纸匣设置指定纸张纹理、类型和重量以匹配进纸匣中加载的纸张。 • 更改进纸匣中加载的纸张以匹配进纸匣设置中指定的纸张纹理、类型和重量。

操作	是	否
<p>步骤 3</p> <p>a 加载新包装中的纸张。</p> <p>注意： 由于空气湿度大，纸张吸收了水分。在使用之前将纸张保存在其原始包装中。</p> <p>b 重新发送打印作业。</p> <p>打印页面上出现垂直条纹吗？</p>	转到第 4 步。	问题得以解决。
<p>步骤 4</p> <p>a 重新安装成像部件。</p> <p>1 移除碳粉盒，然后移除成像部件。</p> <p>警告—可能的损坏： 不要让成像部件暴露在直射光线下超过 10 分钟。长时间暴露在光线下可能导致打印质量问题。</p> <p>2 安装成像部件，然后安装碳粉盒。</p> <p>b 重新发送打印作业。</p> <p>打印页面上出现垂直条纹吗？</p>	转到第 5 步。	问题得以解决。
<p>步骤 5</p> <p>更换成像部件，然后重新发送打印作业。</p> <p>打印页面上出现垂直条纹吗？</p>	请在 http://support.lexmark.com 上联系 客户支持 ，或您的服务代表。	问题得以解决。

打印页面上出现水平空白

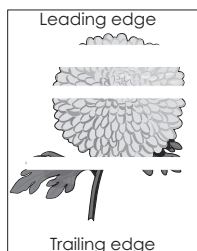

操作	是	否
<p>步骤 1</p> <p>a 确认您的软件程序使用正确的填充方式。</p> <p>b 重新发送打印作业。</p> <p>打印页面上出现水平空白吗？</p>	转到第 2 步。	问题得以解决。
<p>步骤 2</p> <p>a 使用推荐类型的纸张加载指定的进纸匣或进纸器。</p> <p>b 重新发送打印作业。</p> <p>打印页面上出现水平空白吗？</p>	转到第 3 步。	问题得以解决。

操作	是	否
<p>步骤 3</p> <p>a 重新分布成像部件中的碳粉。</p> <ol style="list-style-type: none"> 1 移除碳粉盒，然后移除成像部件。 2 用力摇晃成像部件。 <p>警告—可能的损坏：不要让成像部件暴露在直射光线下超过 10 分钟。长时间暴露在光线下可能导致打印质量问题。</p> <ol style="list-style-type: none"> 3 重新安装成像部件，然后安装碳粉盒。 <p>b 重新发送打印作业。</p> <p>打印页面上出现水平空白吗？</p>	<p>转到第 4 步。</p>	<p>问题得以解决。</p>
<p>步骤 4</p> <p>更换成像部件，然后重新发送打印作业。</p> <p>打印页面上出现水平空白吗？</p>	<p>请联系客户支持。</p>	<p>问题得以解决。</p>

打印页面上出现垂直空白

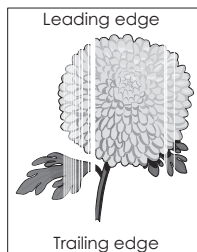

操作	是	否
<p>步骤 1</p> <p>a 确认您的软件程序使用正确的填充方式。</p> <p>b 重新发送打印作业。</p> <p>打印页面上出现垂直空白吗？</p>	<p>转到第 2 步。</p>	<p>问题得以解决。</p>
<p>步骤 2</p> <p>a 从打印机控制面板，在“纸张”菜单中设置纸张类型和重量以匹配进纸匣中加载的纸张。</p> <p>b 重新发送打印作业。</p> <p>打印页面上出现垂直空白吗？</p>	<p>转到第 3 步。</p>	<p>问题得以解决。</p>
<p>步骤 3</p> <p>检查您是否使用推荐类型的纸张。</p> <p>a 使用推荐类型的纸张加载指定的进纸匣或进纸器。</p> <p>b 重新发送打印作业。</p> <p>打印页面上出现垂直空白吗？</p>	<p>转到第 4 步。</p>	<p>问题得以解决。</p>

操作	是	否
<p>步骤 4</p> <p>a 重新分布成像部件中的碳粉。</p> <ol style="list-style-type: none"> 1 移除碳粉盒，然后移除成像部件。 2 用力摇晃成像部件。 <p>警告—可能的损坏：不要让成像部件暴露在直射光线下超过 10 分钟。长时间暴露在光线下可能导致打印质量问题。</p> <ol style="list-style-type: none"> 3 重新安装成像部件，然后安装碳粉盒。 <p>b 重新发送打印作业。</p> <p>打印页面上出现垂直空白吗？</p>	<p>转到第 5 步。</p>	<p>问题得以解决。</p>
<p>步骤 5</p> <p>更换成像部件，然后重新发送打印作业。</p> <p>打印页面上出现垂直空白吗？</p>	<p>请联系 客户支持。</p>	<p>问题得以解决。</p>

打印页面上出现碳粉斑点

操作	是	否
<p>更换成像部件，然后重新发送打印作业。</p> <p>打印页面上出现碳粉斑点吗？</p>	<p>请联系 客户支持。</p>	<p>问题得以解决。</p>

打印页面上出现碳粉模糊或背景阴影

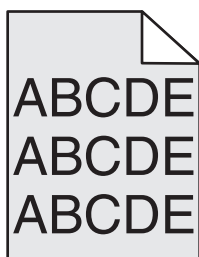

操作	是	否
<p>步骤 1</p> <p>重新安装成像部件。</p> <ol style="list-style-type: none"> a 移除，然后安装成像部件。 b 重新发送打印作业。 <p>打印页面上出现碳粉模糊或背景阴影吗？</p>	<p>转到第 2 步。</p>	<p>问题得以解决。</p>
<p>步骤 2</p> <p>更换成像部件，然后重新发送打印作业。</p> <p>打印页面上出现碳粉模糊或背景阴影吗？</p>	<p>请在 http://support.lexmark.com 上联系 客户支持，或您的服务代表。</p>	<p>问题得以解决。</p>

碳粉脱落

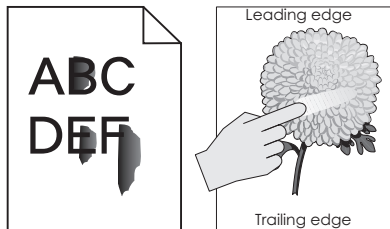

操作	是	否
<p>步骤 1 从打印机控制面板上的“纸张”菜单，检查纸张类型和重量。</p> <p>纸张类型和纹理与进纸匣中加载的纸张相符吗？</p>	转到第 2 步。	从进纸匣设置指定纸张类型和重量以匹配进纸匣中加载的纸张。
<p>步骤 2 检查您正在打印的纸张是否有纹理或表面粗糙。</p> <p>您正在使用有纹理或粗糙的纸张进行打印吗？</p>	从打印机控制面板上的“纸张”菜单，设置纸张纹理。	请联系 客户支持 。

打印密度不均匀

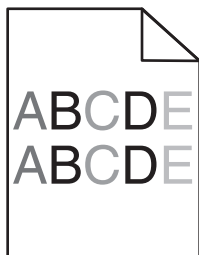

操作	是	否
<p>更换成像部件，然后重新发送打印作业。</p> <p>打印密度不均匀吗？</p>	请联系 客户支持 。	问题得以解决。

解决复印问题

- 第293 页“复印机不响应”
- 第293 页“扫描仪部件未关闭”
- 第293 页“复印质量很差”
- 第295 页“复印部分文档或照片”

复印机不响应

操作	是	否
步骤 1 检查显示屏上是否出现错误或状态消息。 出现错误或状态消息吗？	清除错误或状态消息。	转到第 2 步。
步骤 2 检查电源线是否已被插入打印机和正确接地的电源插座中。 电源线已被插入打印机和正确接地的电源插座中吗？	转到第 3 步。	将电源线连接到打印机和正确接地的电源插座中。
步骤 3 关闭打印机电源，等待大约 10 秒钟，然后重新打开打印机电源。 出现正在执行自检和就绪吗？	问题得以解决。	请联系 客户支持 。

扫描仪部件未关闭

操作	是	否
检查扫描仪部件和打印机之间是否有障碍物。 a 抬起扫描仪部件。 b 移除任何使扫描仪部件打开的障碍物。 c 放下扫描仪部件。 扫描仪部件正常关闭了吗？	问题得以解决。	请联系 客户支持 。

复印质量很差

操作	是	否
步骤 1 检查显示屏上是否出现错误或状态消息。 出现错误或状态消息吗？	清除错误或状态消息。	转到第 2 步。
步骤 2 检查原始文档的质量。 原始文档的质量令人满意吗？	转到第 3 步。	增加扫描分辨率设置，以获得更高质量的输出。
步骤 3 如果打印页面上出现暗痕，请用水润湿一块干净、不起毛的布，然后清洁扫描仪玻璃和 ADF 玻璃。 扫描仪玻璃干净吗？	转到第 4 步。	请参阅第 217 页“清洁扫描仪玻璃”。

操作	是	否
<p>步骤 4 发送打印作业，检查打印质量问题。</p> <p>a 从“常规设置”菜单，调整“Eco 模式”设置。</p> <p>b 从“复印”菜单，调整碳粉浓度。</p> <p>c 如果打印效果仍然变浅，请更换碳粉盒。</p> <p>打印质量令人满意吗？</p>	<p>转到第 5 步。</p>	<p>请参阅第 275 页“打印质量问题”。</p>
<p>步骤 5 检查文档或照片的放置。</p> <p> 确认将文档或照片面朝下放在扫描仪玻璃的左上角上。</p> <p>文档或照片加载正确吗？</p>	<p>转到第 6 步。</p>	<p>将文档或照片面朝下放在扫描仪玻璃的左上角上。</p>
<p>步骤 6 增加扫描分辨率设置，以获得更高质量的输出。</p> <p>增加分辨率产生更高质量的输出了吗？</p>	<p>问题得以解决。</p>	<p>转到第 7 步。</p>
<p>步骤 7 检查复印设置。</p> <p> 从“复印”屏幕，检查“内容类型”和“内容来源”设置对正在扫描的文档是否正确。</p> <p>“内容类型”和“内容来源”设置对正在扫描的文档正确吗？</p>	<p>转到第 8 步。</p>	<p>更改“内容类型”和“内容来源”设置以匹配正在扫描的文档。</p>
<p>步骤 8 检查打印页面上的图案。</p> <p>a 从“复印”屏幕，导览至： 高级选项 >高级图像 >清晰度 > 选择较低的设置</p> <p>b 在“复印”屏幕上，确认没有选择缩放。</p> <p>打印页面上出现图案吗？</p>	<p>转到第 9 步。</p>	<p>问题得以解决。</p>
<p>步骤 9 检查打印页面上缺少或浅色的文本。</p> <p>a 从“复印”屏幕，导览至： 高级选项 >高级图像</p> <p>b 调整设置：</p> <ul style="list-style-type: none"> • 提高清晰度—增加清晰度设置。 • 消除背景—减少当前的背景消除设置。 • 增加对比度—增加当前设置。 • 减少阴影—减少当前设置。 <p>打印页面上有缺少或浅色的文本吗？</p>	<p>转到第 10 步。</p>	<p>问题得以解决。</p>

操作	是	否
<p>步骤 10 检查褪色或过度曝光的输出。</p> <p>a 从“复印”屏幕，浏览至： 高级选项 > 高级图像</p> <p>b 调整下列设置：</p> <ul style="list-style-type: none"> • 背景消除—减少当前设置。 • 阴影细节—减少当前的背景消除设置。 <p>c 重新发送复印作业。</p> <p>页面显示褪色或过度曝光的打印效果吗？</p>	<p>请联系客户支持。</p>	<p>问题得以解决。</p>

复印部分文档或照片

操作	是	否
<p>步骤 1 检查文档或照片的放置。 确认将文档或照片面朝下放在扫描仪玻璃的左上角上。</p> <p>文档或照片加载正确吗？</p>	<p>转到第 2 步。</p>	<p>将文档或照片面朝下放在扫描仪玻璃的左上角上。</p>
<p>步骤 2 检查纸张尺寸设置与进纸匣中加载的纸张尺寸是否相匹配。 从打印机控制面板上的“纸张”菜单，检查“纸张尺寸”设置。</p> <p>纸张尺寸设置与进纸匣中加载的纸张尺寸相匹配吗？</p>	<p>转到第 3 步。</p>	<p>更改纸张尺寸设置以匹配进纸匣中加载的纸张，或者用匹配纸张尺寸设置的纸张加载进纸匣。</p>
<p>步骤 3 a 指定纸张尺寸。根据您的操作系统，在“打印首选项”或“打印”对话中指定纸张尺寸。 b 重新发送打印作业。</p> <p>副本打印正确吗？</p>	<p>问题得以解决。</p>	<p>请联系客户支持。</p>



解决传真问题

- 第296页“传真和电子邮件功能未设置”
- 第296页“不显示来电号码”
- 第296页“不能发送或接收传真”
- 第298页“能发送但不能接收传真”
- 第299页“能接收但不能发送传真”
- 第300页“接收的传真打印质量很差”

传真和电子邮件功能未设置

注意:

- 在您解决问题之前, 请检查传真电缆是否已连接。
- 指示灯闪烁红光, 直到您设置好传真和电子邮件。

操作	是	否
<p>a 从主屏幕, 导航至:</p>  >设置 >常规设置 >运行初始设置 >是 >提交 <p>b 关闭打印机电源, 然后重新打开。 打印机显示屏上出现“选择您的语言”屏幕。</p> <p>c 选择一种语言, 然后触摸 。</p> <p>d 选择一个国家或地区, 然后触摸下一步。</p> <p>e 选择一个时区, 然后触摸下一步。</p> <p>f 选择传真和电子邮件, 然后触摸下一步。</p> <p>传真和电子邮件功能设置了吗?</p>	问题得以解决。	请联系 客户支持 。

不显示来电号码

操作	是	否
<p>请联系您的电话公司, 检查您的电话线是否已申请来电显示服务。</p> <p>注意:</p> <ul style="list-style-type: none"> • 如果您所在的地区支持多种来电显示模式, 您可能要更改默认的设置。有两种设置可供选择: FSK (模式 1) 和 DTMF (模式 2)。 • “传真”菜单中这些设置的可用性取决于您所在的国家或地区是否支持多种来电显示模式。 • 请与您的电话公司联系以确定使用哪种模式或切换设置。 <p>显示来电号码了吗?</p>	问题得以解决。	请联系 客户支持 。

不能发送或接收传真

操作	是	否
<p>步骤 1</p> <p>检查显示屏上是否出现错误或状态消息。</p> <p>显示屏上有错误或状态消息吗?</p>	清除错误或状态消息。	转到第 2 步。
<p>步骤 2</p> <p>检查电源线是否已被插入打印机和正确接地的电源插座中。</p> <p>电源线已被插入打印机和正确接地的电源插座中吗?</p>	转到第 3 步。	将电源线连接到打印机和正确接地的电源插座中。

操作	是	否
<p>步骤 3 检查电源。 检查打印机是否已插上电源并打开，并且显示屏上是否出现就绪。</p> <p>打印机电源打开，并且显示屏上出现就绪了吗？</p>	<p>转到第 4 步。</p>	<p>打开打印机电源，然后等待显示屏上出现就绪。</p>
<p>步骤 4 检查打印机连接。 如果适用，请检查下列装置的电缆连接是否牢固：</p> <ul style="list-style-type: none"> • 电话 • 电话听筒 • 应答机 <p>电缆连接牢固吗？</p>	<p>转到第 5 步。</p>	<p>牢固地连接电缆。</p>
<p>步骤 5</p> <p>a 检查电话墙壁插孔。</p> <ol style="list-style-type: none"> 1 将电话线插入墙壁插孔中。 2 聆听拨号音。 3 如果听不到拨号音，请将另一根电话线插入墙壁插孔中。 4 如果您仍然听不到拨号音，请将电话线插入另一个墙壁插孔中。 5 如果您听到拨号音，请将打印机连接到该墙壁插孔中。 <p>b 尝试发送或接收传真。</p> <p>能够发送或接收传真吗？</p>	<p>问题得以解决。</p>	<p>转到第 6 步。</p>
<p>步骤 6 检查打印机是否连接到模拟电话服务或正确的数字连接器上。 传真调制解调器是模拟设备。某些设备能够被连接到打印机上以便能够使用数字电话服务。</p> <ul style="list-style-type: none"> • 如果您使用 ISDN 电话服务，请将打印机连接到 ISDN 终端适配器上的模拟电话端口（R 接口端口）。如需更多信息和请求 R 接口端口，请与您的 ISDN 供应商联系。 • 如果您使用 DSL，请连接到支持模拟应用的 DSL 过滤器或路由器上。如需更多信息，请与您的 DSL 供应商联系。 • 如果您使用 PBX 电话服务，请确认您连接到 PBX 上的模拟连接。如果不存在模拟连接，则考虑为传真机安装一条模拟电话线。 <p>打印机连接到模拟电话服务或正确的数字连接器上吗？</p>	<p>转到第 7 步。</p>	<p>将打印机连接到模拟电话服务或正确的数字连接器上。</p>

操作	是	否
<p>步骤 7 检查拨号音。</p> <p>您听到拨号音吗？</p>	转到第 8 步。	<ul style="list-style-type: none"> • 尝试呼叫传真号码以确认它工作正常。 • 如果电话线路正被其他设备使用，请在发送传真之前等待其他设备结束使用。 • 如果您使用“免提拨号”功能，请调高音量以检查您是否听到拨号音。
<p>步骤 8 暂时断开打印机和电话线之间的其他装置（如应答机、带调制解调器的计算机或电话分线器），然后尝试发送或接收传真。</p> <p>能够发送或接收传真吗？</p>	问题得以解决。	转到第 9 步。
<p>步骤 9</p> <p>a 暂时禁用呼叫等待。请与您的电话公司联系以获得暂时禁用呼叫等待的键区序列。</p> <p>b 尝试发送或接收传真。</p> <p>能够发送或接收传真吗？</p>	问题得以解决。	转到第 10 步。
<p>步骤 10</p> <p>a 暂时禁用语音信箱服务。如需更多信息，请与您的电话公司联系。 注意：如果您要同时使用语音信箱和打印机，请考虑为打印机添加第二条电话线。</p> <p>b 尝试发送或接收传真。</p> <p>能够发送或接收传真吗？</p>	问题得以解决。	转到第 11 步。
<p>步骤 11 每次扫描一页原始文档。</p> <p>a 拨传真号码。</p> <p>b 每次扫描一页文档。</p> <p>能够发送或接收传真吗？</p>	问题得以解决。	请联系 客户支持 。

能发送但不能接收传真

操作	是	否
<p>步骤 1 检查进纸匣或进纸器。</p> <p>如果为空，请将纸张加载到进纸匣或进纸器中。</p> <p>能够接收传真吗？</p>	问题得以解决。	转到第 2 步。

操作	是	否
<p>步骤 2 检查“振铃计数延迟”设置。</p> <p>a 打开 Web 浏览器，然后在地址字段中键入打印机 IP 地址。</p> <p>注意：</p> <ul style="list-style-type: none"> 在打印机主屏幕上查看打印机 IP 地址。IP 地址显示为用小数点分隔的四组数字，例如 123.123.123.123。 如果您正在使用代理服务器，请临时禁用它以便正确加载 Web 网页。 <p>b 单击设置 > 传真设置 > 模拟传真设置。</p> <p>c 在“应答振铃”字段中，输入您要让电话在打印机应答之前振铃的次数。</p> <p>d 单击提交。</p> <p>能够接收传真吗？</p>	问题得以解决。	转到第 3 步。
<p>步骤 3 更换碳粉盒。如需更多信息，请参阅随耗材附带的说明页。</p> <p>能够接收传真吗？</p>	问题得以解决。	请联系 客户支持 。

能接收但不能发送传真

操作	是	否
<p>步骤 1 检查打印机是否处于“传真”模式。 从主屏幕，触摸传真来将打印机置于“传真”模式，然后发送传真。</p> <p>注意：“多目标扫描方案”应用程序不支持 XPS 输出类型。要使用 XPS，请使用常规传真方法。</p> <p>能够发送传真吗？</p>	问题得以解决。	转到第 2 步。
<p>步骤 2 正确加载原始文档。 将原始文档面朝上放入 ADF 进纸匣中，让短边先进入，或面朝下放在扫描仪玻璃的左上角上。</p> <p>注意：请勿将明信片、照片、小物品、透明胶片、照片纸或薄介质（例如杂志剪报）放入 ADF 进纸匣中。请将这些物品放在扫描仪玻璃上。</p> <p>能够发送传真吗？</p>	问题得以解决。	转到第 3 步。
<p>步骤 3 正确设置快捷方式号码。</p> <ul style="list-style-type: none"> 检查是否已为您要拨出的电话号码设置快捷方式号码。 手动拨出电话号码。 <p>能够发送传真吗？</p>	问题得以解决。	请联系 客户支持 。

接收的传真打印质量很差

操作	是	否
<p>步骤 1 请发送传真给您的人：</p> <ul style="list-style-type: none"> a 检查原始文档的质量是否令人满意。 b 如果可能，增加传真扫描分辨率。 c 重新发送传真。 <p>传真打印质量令人满意吗？</p>	问题得以解决。	转到第 2 步。
<p>步骤 2 降低发来传真的传输速度。</p> <ul style="list-style-type: none"> a 打开 Web 浏览器，然后在地址字段中键入打印机 IP 地址。 <p>注意：</p> <ul style="list-style-type: none"> • 在打印机主屏幕上查看打印机 IP 地址。IP 地址显示为用小数点分隔的四组数字，例如 123.123.123.123。 • 如果您正在使用代理服务器，请临时禁用它以便正确加载 Web 页。 • 打印网络设置页或菜单设置页，然后在 TCP/IP 部分中找到 IP 地址。 <ul style="list-style-type: none"> b 单击 设置 > 传真设置 > 模拟传真设置。 c 在“最大速度”菜单中，单击下列选项之一： <ul style="list-style-type: none"> • 2400 • 4800 • 9600 • 14400 • 33600 d 单击提交，然后重新发送传真。 <p>传真打印质量令人满意吗？</p>	问题得以解决。	转到第 3 步。
<p>步骤 3 更换碳粉盒。</p> <p>当出现碳粉不足 [88.xy]时，更换碳粉盒，然后重新发送传真。</p> <p>传真打印质量令人满意吗？</p>	问题得以解决。	请联系 客户支持 。

解决扫描仪问题

- 第301 页“扫描仪不响应”
- 第301 页“扫描作业不成功”
- 第302 页“扫描仪部件未关闭”
- 第302 页“扫描时间太长或令计算机冻结”
- 第303 页“扫描图像质量很差”
- 第304 页“扫描部分文档或照片”
- 第304 页“不能从计算机扫描”

扫描仪不响应

操作	是	否
<p>步骤 1 检查打印机的电源是否已经打开。</p> <p>打印机电源打开了吗？</p>	转到第 2 步。	打开打印机电源。
<p>步骤 2 检查打印机电缆是否被牢固地连接在打印机和计算机、打印服务器、选件或其他网络设备上。</p> <p>打印机电缆被牢固地连接在打印机和计算机、打印服务器、选件或其他网络设备上吗？</p>	转到第 3 步。	将打印机电缆牢固地连接在打印机和计算机、打印服务器、选件或其他网络设备上。
<p>步骤 3 检查电源线是否已被插入打印机和正确接地的电源插座中。</p> <p>电源线已被插入打印机和正确接地的电源插座中吗？</p>	转到第 4 步。	将电源线连接到打印机和正确接地的电源插座中。
<p>步骤 4 检查电源插座是否被开关或断路器关闭。</p> <p>电源插座被开关或断路器关闭吗？</p>	打开开关或重置断路器。	转到第 5 步。
<p>步骤 5 检查打印机是否被插入任何浪涌电压保护器、不间断电源或延长线路中。</p> <p>打印机被插入任何浪涌电压保护器、不间断电源或延长线路中吗？</p>	将打印机电源线直接连接到正确接地的电源插座上。	转到第 6 步。
<p>步骤 6 检查其他插在插座中的电子设备。</p> <p>其他电子设备正在工作吗？</p>	拔掉其他电子设备的电源线，并打开打印机电源。如果打印机不工作，请重新连接其他电子设备，然后转到第 6 步。	转到第 7 步。
<p>步骤 7 关闭打印机电源，接着等待约 10 秒钟，然后重新打开打印机电源。</p> <p>打印机和扫描仪正在工作吗？</p>	问题得以解决。	请联系 客户支持 。

扫描作业不成功

操作	是	否
<p>步骤 1 检查电缆连接。 确认以太网或 USB 电缆牢固地连接在计算机和打印机上。</p> <p>电缆连接牢固吗？</p>	转到第 2 步。	正确连接电缆。

操作	是	否
步骤 2 检查文件名是否已被使用。 文件名已被使用吗？	更改文件名。	转到第 3 步。
步骤 3 检查您要扫描的文档或照片是否在另一个应用程序中打开，或者正被另一个用户使用。 您要扫描的文件在另一个应用程序中打开，或者正被另一个用户使用吗？	关闭您正在扫描的文件。	转到第 4 步。
步骤 4 检查在目标配置设置中， 附加时间戳 或 改写现有文件 复选框是否被选定。 在目标配置设置中， 附加时间戳 或 改写现有文件 复选框被选定吗？	转到第 5 步。	在目标配置设置中，选择 附加时间戳 或 改写现有文件 复选框。
步骤 5 从“闪存驱动器”菜单，降低扫描分辨率设置，然后重新发送扫描作业。 作业扫描了吗？	问题得以解决。	转到第 6 步。
步骤 6 检查扫描设置。 从“扫描”屏幕，确认“内容类型”和“内容来源”设置对正在扫描的文档是正确的。 “内容类型”和“内容来源”设置对正在扫描的文档正确吗？	问题得以解决。	更改“内容类型”和“内容来源”设置以匹配正在扫描的文档。

扫描仪部件未关闭

操作	是	否
检查扫描仪部件中是否有障碍物。 a 抬起扫描仪部件。 b 移除任何使扫描仪部件打开的障碍物。 c 放下扫描仪部件。 扫描仪部件正确关闭了吗？	问题得以解决。	请联系 客户支持 。

扫描时间太长或令计算机冻结

操作	是	否
步骤 1 检查其他应用程序是否干扰扫描。 关闭所有未被使用的应用程序。 扫描时间仍然太长或令计算机冻结吗？	转到第 2 步。	问题得以解决。

操作	是	否
步骤 2 选择较低的扫描分辨率。 扫描时间仍然太长或令计算机冻结吗？	请联系 客户支持 。	问题得以解决。

扫描图像质量很差

操作	是	否
步骤 1 检查显示屏上是否出现错误消息。 打印机显示屏上有错误消息吗？	清除错误消息。	转到第 2 步。
步骤 2 检查原始文档的质量。 原始文档的质量令人满意吗？	转到第 3 步。	增加扫描分辨率设置，以获得更高质量的输出。
步骤 3 用水润湿一块干净、不起毛的布，然后清洁扫描仪玻璃和 ADF 玻璃。 扫描仪玻璃干净吗？	转到第 4 步。	请参阅第 217 页“清洁扫描仪玻璃”。
步骤 4 检查文档或照片的放置。 确认将文档或照片面朝下放在扫描仪玻璃的左上角上。 文档或照片加载正确吗？	转到第 5 步。	将文档或照片面朝下放在扫描仪玻璃的左上角上。
步骤 5 发送打印作业，检查打印质量问题。 <ul style="list-style-type: none"> 从“常规设置”菜单，调整“Eco 模式”设置。 从“复印”菜单，调整碳粉浓度。 当打印颜色变浅时，请更换碳粉盒。 打印质量令人满意吗？	转到第 6 步。	请参阅第 275 页“打印质量问题”。
步骤 6 增加扫描分辨率设置，以获得更高质量的输出。 增加分辨率产生更高质量的输出了吗？	问题得以解决。	转到第 7 步。
步骤 7 检查扫描设置。 从“扫描”屏幕，确认“内容类型”和“内容来源”设置对正在扫描的文档是正确的。 “内容类型”和“内容来源”设置对正在扫描的文档正确吗？	请联系 客户支持 。	更改“内容类型”和“内容来源”设置以匹配正在扫描的文档。

扫描部分文档或照片

操作	是	否
<p>检查文档或照片的放置。 确认将文档或照片面朝下放在扫描仪玻璃的左上角上。</p> <p>文档或照片加载正确吗？</p>	<p>请联系客户支持。</p>	<p>将文档或照片面朝下放在扫描仪玻璃的左上角上。</p>

不能从计算机扫描

操作	是	否
<p>步骤 1 在扫描作业之前，确认打印机的电源已经打开，并且打印机显示屏上出现就绪。</p> <p>在扫描作业之前出现就绪吗？</p>	<p>请转到第 3 步。</p>	<p>转到第 2 步。</p>
<p>步骤 2 关闭打印机电源，接着等待约 10 秒钟，然后重新打开打印机电源。</p> <p>打印机显示屏上有错误消息吗？</p>	<p>清除错误消息。</p>	<p>转到第 3 步。</p>
<p>步骤 3 检查连接在打印机和打印服务器之间的电缆以确认它们牢固。 如需更多信息，请参阅随打印机附带的设置文档。</p> <p>连接在打印机和打印服务器之间的电缆牢固吗？</p>	<p>请联系客户支持。</p>	<p>固定电缆连接。</p>

解决主屏幕应用程序问题

出现应用程序错误

操作	是	否
<p>步骤 1 检查系统日志中的相关详细信息。</p> <p>a 打开 Web 浏览器，然后在地址字段中键入打印机 IP 地址。 如果您不知道打印机的 IP 地址，您可以：</p> <ul style="list-style-type: none"> 在打印机主屏幕上查看 IP 地址。 打印网络设置页或菜单设置页，然后在 TCP/IP 部分中找到 IP 地址。 <p>注意： IP 地址显示为用小数点分隔的四组数字，例如 123.123.123.123。</p> <p>b 单击 设置 > 应用程序 > 应用程序管理 > 系统选项卡 > 日志。</p> <p>c 从“过滤器”菜单，选择应用程序状态。</p> <p>d 从“应用程序”菜单，选择应用程序，然后单击提交。</p> <p>日志中出现错误消息吗？</p>	<p>转到第 2 步。</p>	<p>请联系客户支持。</p>

操作	是	否
步骤 2 解决错误。 应用程序现在工作了吗？	问题得以解决。	请联系 客户支持 。

Embedded Web Server 没有打开

操作	是	否
步骤 1 确认打印机 IP 地址是正确的。 查看打印机 IP 地址： <ul style="list-style-type: none"> • 从打印机主屏幕 • 从“网络/端口”菜单中的 TCP/IP 部分 • 通过打印网络设置页或菜单设置页，然后查找 TCP/IP 部分 注意： IP 地址显示为用小数点分隔的四组数字，例如 123.123.123.123。 打印机 IP 地址正确吗？	转到第 2 步。	在 Web 浏览器的地址字段中键入正确的打印机 IP 地址。 注意： 根据网络设置，您可能需要在打印机 IP 地址之前键入“https://”而不是“http://”才能访问 Embedded Web Server。
步骤 2 检查打印机的电源是否已经打开。 打印机电源打开了吗？	转到第 3 步。	打开打印机电源。
步骤 3 检查网络连接是否正在工作。 网络连接正在工作吗？	转到第 4 步。	请与系统支持人员联系。
步骤 4 确认连接到打印机和打印服务器的电缆是牢固的。 如需更多信息，请参阅随打印机附带的设置文档。 连接到打印机和打印服务器的电缆牢固吗？	转到第 5 步。	固定电缆连接。
步骤 5 临时禁用 Web 代理服务器。 注意： 代理服务器可能阻止或限制您访问某些 Web 站点，包括 Embedded Web Server。 Web 代理服务器被禁用了吗？	转到第 6 步。	请与系统支持人员联系。
步骤 6 通过在地址字段中键入正确的 IP 地址来再次访问 Embedded Web Server。 Embedded Web Server 打开了吗？	问题得以解决。	请联系 客户支持 。

联系客户支持

当您联系客户支持时，请描述您所遇到的问题，打印机控制面板指示灯序列，以及您已采取的寻求解决办法的步骤。

您需要知道打印机的型号和序列号。如需更多信息，请参阅打印机顶部前盖板内的标签。序列号也在菜单设置页上列出。

Lexmark 有各种方法帮助您解决打印问题。请访问 Lexmark 的 Web 站点：<http://support.lexmark.com>，然后选择下列选项之一：

技术库	您可以浏览我们的手册库、支持文档、驱动程序和其他下载资源来帮助您解决常见问题。
电子邮件	您可以发送电子邮件给 Lexmark 团队，描述您的问题。服务代表将作出响应并向您提供解决问题的信息。
在线聊天	您可以直接与服务代表交谈。他们可以与您一起解决您的打印机问题或通过“辅助服务”提供援助，服务代表可以通过互联网远程连接到您的计算机来解决问题、安装更新，或完成其他任务，以帮助您成功使用您的 Lexmark 产品。

电话支持也有提供。在美国或加拿大，请拨打 1-800-539-6275。在其他国家或地区，请访问 Lexmark 的 Web 站点：<http://support.lexmark.com>。

注意事项

产品信息

产品名称:

Lexmark MX710, MX711

机器类型:

7463

型号:

032、096、232、296

版本注意事项

2012 年 9 月

以下文字如果与当地法律法规有所冲突，可能并不适用于那些地区：LEXMARK INTERNATIONAL, INC.以其现状提供此手册，并没有任何保证（不论明示的或暗示的），包括，但不限于以其特定目的进行销售及适用的暗示保证。某些司法管辖区并不准许在某些交易中排除明示的或暗示的保证；因此，这份声明可能并不适用于你方。

本手册中可能会有技术上的不准确或印刷错误。鉴于此，本手册中的内容会阶段性地更新；这些改动将会体现在以后的版本中。产品或程序有可能会随时改动，如有改动，恕不另行通知。

本手册中提到的有关产品、程序或服务并不意味着生产厂商打算将这些产品、程序或服务向所有的国家提供，也不意味着只能使用此产品、程序或服务。任何功能一样的产品、程序或服务，只要不侵犯现有的知识产权，都可以用来替换使用。与其他的产品、程序或服务（除厂商明确标明外）共同操作并进行评估与验证是用户的责任。

如需 Lexmark 技术支持，请访问 <http://support.lexmark.com>。

如需有关耗材和下载的信息，请访问 www.lexmark.com。

如果您不能访问 Internet，您可以通过邮件联系 Lexmark:

Lexmark International, Inc.
Bldg 004-2/CSC
740 New Circle Road NW
Lexington, KY 40550
USA

© 2012 Lexmark International, Inc.

All rights reserved. 保留所有权利。

商标

Lexmark、带有菱形图案的 Lexmark、MarkNet 和 MarkVision 是 Lexmark International, Inc. 的商标，在美国和/或其他国家注册。

ScanBack 是 Lexmark International, Inc. 的商标。

Mac 和 Mac 徽标是 Apple Inc. 在美国和其他国家注册的商标。

PCL® 是 Hewlett-Packard (惠普) 公司的注册商标。PCL 是 Hewlett-Packard (惠普) 公司包含在其打印机产品中的打印机命令 (语言) 和函数集合的名称。本打印机设计为与 PCL 语言兼容。这就是说, 打印机能够识别在不同应用程序中使用的 PCL 命令, 并且打印机仿真与命令相应的功能。

下列术语是这些公司的商标或注册商标:

Albertus	The Monotype Corporation plc
Antique Olive	Monsieur Marcel OLIVE
Apple-Chancery	Apple Computer, Inc.
Arial	The Monotype Corporation plc
CG Times	基于经 The Monotype Corporation plc 许可的 Times New Roman, 是 Agfa Corporation 的产品
Chicago	Apple Computer, Inc.
Clarendon	Linotype-Hell AG 和/或其附属机构
Eurostile	Nebiolo
Geneva	Apple Computer, Inc.
GillSans	The Monotype Corporation plc
Helvetica	Linotype-Hell AG 和/或其附属机构
Hoefler	Jonathan Hoefler Type Foundry
ITC Avant Garde Gothic	International Typeface Corporation
ITC Bookman	International Typeface Corporation
ITC Mona Lisa	International Typeface Corporation
ITC Zapf Chancery	International Typeface Corporation
Joanna	The Monotype Corporation plc
Marigold	Arthur Baker
Monaco	Apple Computer, Inc.
New York	Apple Computer, Inc.
Oxford	Arthur Baker
Palatino	Linotype-Hell AG 和/或其附属机构
Stempel Garamond	Linotype-Hell AG 和/或其附属机构
Taffy	Agfa Corporation
Times New Roman	The Monotype Corporation plc
Univers	Linotype-Hell AG 和/或其附属机构

所有其他商标的所有权属于它们各自的所有者。

模块组件注意事项

本产品可能包含下列模块组件:

Lexmark 规格类型/型号 LEX-M01-005; FCC ID: IYLLLEXM01005; IC: 2376A-M01005

许可注意事项

所有与此产品关联的许可注意事项可以从安装软件 CD 的根目录查看。

噪音水平

下列测量按照 ISO 7779 进行，并且报告符合 ISO 9296 标准。

注意：一些模式可能不适用于您的产品。

1 米平均声压, dBA	
打印	58 dBA
扫描	57 dBA
复印	58 dBA
就绪	30 dBA

值可能会有所变化。请参阅 www.lexmark.com 上的当前值。

废弃电子电气设备（WEEE）指令



WEEE 徽标表示欧盟各国对电子产品采取的特殊回收计划和程序。我们鼓励回收我们的产品。

如果您对回收选项有更多的问题，请访问 Lexmark 的 Web 站点：www.lexmark.com 以获取当地的销售商电话号码。

产品处理

请勿按处理日常生活垃圾的方法来处理打印机或耗材。请咨询您当地的权威机构以了解处理和回收选项。

静电灵敏度注意事项



此符号表示对静电敏感的部件。请先接触打印机的金属外框，再接触这些符号附近的区域。

ENERGY STAR

在产品上或者在启动屏幕上带有 ENERGY STAR 标志的任何 Lexmark 产品已经认证在由 Lexmark 出厂时其配置符合美国环保署 (EPA) 的 ENERGY STAR 要求。



中国 RoHS 计划的信息

部件名称	有毒及有害物质或元素					
	铅 (Pb)	汞 (Hg)	镉 (Cd)	六价铬 (Cr VI)	多溴联苯 (PBB)	多溴二苯醚 (PBDE)
电路板	X	O	O	O	O	O
电源	X	O	O	O	O	O
电源线	X	O	O	O	O	O
连接器	X	O	O	O	O	O
机械配件—杆、辊	X	O	O	O	O	O
机械配件—电机	X	O	O	O	O	O
机械配件—其他	X	O	O	O	O	O
扫描仪配件	X	O	O	O	O	O
LCD 显示屏	X	O	O	O	O	O

O: 表示部件的所有同质材料中有毒和有害物质的含量低于 SJ/T11363-2006 中描述的浓度限制要求。
 X: 表示部件中至少一种同质材料中的有毒和有害物质含量高于 SJ/T11363-2006 中描述的浓度限制要求。
 此产品符合欧盟指令 2002/95/EC 中有关某些有害物质使用的限制。

关于海拔高度安全设计说明

安全说明	汉文	仅适用于海拔 2000m 以下地区安全使用。
	蒙古文	2000m 以上 өргөөгөөр ашиглахад аюулгүй байдал хангагдана гэж үгүйсгэж болохгүй.

藏文	གྱལ་ཚོའི་རོ་ས་ལས་མཐོ་ཚད་མྱི་2000མན་གྱི་ས་ཁུལ་ཁོ་ནར་ཉིན་མེད་ལེད་སྤྱོད་བྱས་ལུགས།
壮文	Dan hab yungh youq gij digih haijbaz 2000m doxroengz haenx ancienz sawjyungh.
维文	دېڭىز يۈزىدىن 2000 مېتىر تۆۋەن رايونلاردىلا بىخەتەر ئىشلىتىشكە بولىدۇ

温度信息

环境操作温度	15.6 至 32.2°C (60 至 90°F)
运输和存储温度	-40 至 43.3°C (-40 至 109.9°F)

激光注意事项

本打印机在美国认证合乎 DHHS 21 CFR Subchapter J 对分类 I (1) 激光产品的标准，而在其他地区则被认证是合乎 IEC 60825-1 的分类 I 激光产品。

一般认为分类 I 激光产品不具有危险性。本打印机内部含有分类 IIIb (3b) 的激光，在操作过程中会产生额定 10 毫瓦的砷化镓激光，其波长范围在 787-800nm 之间。本激光系统及打印机的设计，在一般操作、使用者维护或规定内的维修情况下，不会使人体接触分类 I 以上等级的辐射。

激光忠告标签

激光注意标签可能被粘贴在本打印机上，如图所示：

DANGER - Invisible laser radiation when cartridges are removed and interlock defeated. Avoid exposure to laser beam.

PERIGO - Radiação a laser invisível será liberada se os cartuchos forem removidos e o lacre rompido. Evite a exposição aos feixes de laser.

Opasnost - Nevidljivo lasersko zračenje kada su kasete uklonjene i poništena sigurnosna veza. Izbjegavati izlaganje zracima.

NEBEZPEČÍ - Když jsou vyjmuty kazety a je odblokována pojistka, ze zařízení je vysíláno neviditelné laserové záření. Nevystavujte se působení laserového paprsku.

FARE - Usynlig laserstråling, når patroner fjernes, og spærreanordningen er slået fra. Undgå at blive udsat for laserstrålen.

GEVAAR - Onzichtbare laserstraling wanneer cartridges worden verwijderd en een vergrendeling wordt genegeerd. Voorkom blootstelling aan de laser.

DANGER - Rayonnements laser invisibles lors du retrait des cartouches et du déverrouillage des loquets. Eviter toute exposition au rayon laser.

VAARA - Näkymätöntä lasersäteilyä on varottava, kun värikasetit on poistettu ja lukitus on auki. Vältä lasersäteelle altistumista.

GEFAHR - Unsichtbare Laserstrahlung beim Herausnehmen von Druckkassetten und offener Sicherheitssperre. Laserstrahl meiden.

ΚΙΝΔΥΝΟΣ - Εκλυση αόρατης ακτινοβολίας laser κατά την αφαίρεση των κασετών και την απασφάλιση της μανδάλωσης. Αποφεύγετε την έκθεση στην ακτινοβολία laser.

VESZÉLY - Nem látható lézersugárzás fordulhat elő a patronok eltávolításakor és a zárószervezet felbontásakor. Kerülje a lézersugárnak való kitettséget.

PERICOLO - Emissione di radiazioni laser invisibili durante la rimozione delle cartucce e del blocco. Evitare l'esposizione al raggio laser.

FARE - Usynlig laserstråling når kassetten tas ut og sperren er satt ut av spill. Unngå eksponering for laserstrålen.

NIEBEZPIECZEŃSTWO - niewidzialne promieniowanie laserowe podczas usuwania kaset i blokady. Należy unikać naświetlenia promieniem lasera.

ОПАСНО! Невидимое лазерное излучение при извлеченных картриджах и снятии блокировки. Избегайте воздействия лазерных лучей.

Pozor - Nebezpečnostvo neviditeľného laserového žiarenia pri odobratých kazetách a odblokovanej pojistke. Nevystavujte sa lúčom.

PELIGRO - Se producen radiaciones láser invisibles al extraer los cartuchos con el interbloqueo desactivado. Evite la exposición al haz de láser.

FAARA - Osynlig laserstråling når patroner tas ur och spärmeanismen är upphävd. Undvik exponering för laserstrålen.

危險 - 当移除碳粉盒及互锁失效时会产生看不见的激光辐射，请避免暴露在激光光束下。

危險 - 移除碳粉匣與安全連續開關失效時會產生看不見的雷射輻射。請避免暴露在雷射光束下。

危険 - カートリッジが取り外され、内部ロックが無効になると、見えないレーザー光が放射されます。このレーザー光に当たらないようにしてください。

能量消耗

产品功耗

下表记录了该产品的功率消耗特性。

注意：一些模式可能不适用于您的产品。

模式	描述	功耗（瓦特）
打印	产品正在从电子输入生成硬拷贝输出。	825 (MX710); 925 (MX711)
复印	产品正在从硬拷贝的原始文档生成硬拷贝输出。	860 (MX710); 960 (MX711)
扫描	产品正在扫描硬拷贝文档。	130
就绪	产品正在等待打印作业。	110 (Ready 1); 55 (Ready 2)
睡眠模式	产品处于高级别能源节省模式。	14 (MX710); 15 (MX711)
休眠	产品处于低级别能源节省模式。	0.7
关	产品已被插入电源插座中，但电源开关被关闭。	0

前面表格中列出的功耗水平表示平均时间测量值。瞬时功率拉升可能远远超过平均水平。

值可能会有所变化。请参阅 www.lexmark.com 上的当前值。

睡眠模式

本产品被设计为使用一种称为 *睡眠模式* 的能源节省模式。“睡眠模式”通过在长期不活动时间内减少电力消耗来节约能源。本产品在指定时间段（称为 *睡眠模式超时*）未被使用后自动进入“睡眠模式”。

本产品的出厂默认“睡眠模式超时”（以分钟为单位）：	30
---------------------------	----

通过使用配置菜单，可以在 1 分钟至 180 分钟之间修改“睡眠模式超时”。将“睡眠模式超时”设置为较低的值可以减少能源消耗，但是可能会增加产品的响应时间。将“睡眠模式超时”设置为较高的值可以保持较快的响应速度，但是会使用更多的能源。

休眠模式

本产品被设计为使用一种称为 *休眠模式* 的超低功耗运行模式。当以“休眠模式”运行时，所有其他系统和设备都被安全地降低功耗。

“休眠”模式能够以下列任何一种方法进入：

- 使用“休眠超时”
- 使用“预定省电模式”
- 使用“睡眠/休眠”按钮

此产品在所有国家或地区的出厂默认“休眠超时”	禁用
------------------------	----

打印机在打印作业之后并进入“休眠”模式之前等待的时间可以在一小时和一个月之间修改。

“关”模式

如果此产品具有仍然消耗少量电能的关模式，那么如需完全停止产品功耗，请从电源插座上断开电源线。

能源消耗总量

有时候计算此产品所消耗的能源总量是非常有用的。因为能源消耗声明是以 **Watts**（瓦特）作为单位的，因此，如要计算实际消耗的能源总量，还应该分别乘以此产品在各种模式下所工作的时间。将各种模式下所消耗的能源加在一起，就是此产品所消耗的能源总量。

CCC EMC 注意事项

声 明

此为 A 级产品，在生活环境中，该产品可能会造成无线电干扰。在这种情况下，可能需要用户对其干扰采取切实可行的措施。

通信终端设备管制通告

本章包含有关通信终端设备产品（例如传真机）的管制信息。

无线产品管制通告

本章包含以下有关无线产品（包括但不限于发射机、无线网卡或感应式读卡器）的管制信息。

无线频率辐射暴露通告

此设备的辐射输出能量远远低于美国通信委员会(FCC)和其他管制机构有关无线频率辐射暴露的限制。此设备的天线和操作人员之间的距离必须保持至少 20 厘米（8 英寸），以满足 FCC 和其他管制机构有关无线频率辐射暴露的要求。

Patent acknowledgment

The use of this product or service is subject to the reasonable, non-discriminatory terms in the Intellectual Property Rights (IPR) Disclosure of Certicom Corp. at the IETF for Elliptic Curve Cryptography (ECC) Cipher Suites for Transport Layer Security (TLS) implemented in the product or service.

The use of this product or service is subject to the reasonable, non-discriminatory terms in the Intellectual Property Rights (IPR) Disclosure of Certicom Corp. at the IETF for TLS Elliptic Curve Cipher Suites with SHA-256/382 and AES Galois Counter Mode (GCM) implemented in the product or service.

The use of this product or service is subject to the reasonable, non-discriminatory terms in the Intellectual Property Rights (IPR) Disclosure of Certicom Corp. at the IETF for TLS Suite B Profile for Transport Layer Security (TLS) implemented in the product or service.

The use of this product or service is subject to the reasonable, non-discriminatory terms in the Intellectual Property Rights (IPR) Disclosure of Certicom Corp. at the IETF for Addition of the Camellia Cipher Suites to Transport Layer Security (TLS) implemented in the product or service.

The use of certain patents in this product or service is subject to the reasonable, non-discriminatory terms in the Intellectual Property Rights (IPR) Disclosure of Certicom Corp. at the IETF for AES-CCM ECC Cipher Suites for TLS implemented in the product or service.

The use of this product or service is subject to the reasonable, non-discriminatory terms in the Intellectual Property Rights (IPR) Disclosure of Certicom Corp. at the IETF for IKE and IKEv2 Authentication Using the Elliptic Curve Digital Signature Algorithm (ECDSA) implemented in the product or service.

The use of this product or service is subject to the reasonable, non-discriminatory terms in the Intellectual Property Rights (IPR) Disclosure of Certicom Corp. at the IETF for Suite B Cryptographic Suites for IPsec implemented in the product or service.

The use of this product or service is subject to the reasonable, non-discriminatory terms in the Intellectual Property Rights (IPR) Disclosure of Certicom Corp. at the IETF for Algorithms for Internet Key Exchange version 1 (IKEv1) implemented in the product or service.

索引

符号

- [x] 页卡住，打开进纸匣 [x]。
[24x] 243
- [x] 页卡住，打开上部和下部后盖门。[231 - 234] 239
- [x] 页卡住，打开上部后盖门。
[202] 238
- [x] 页卡住，打开自动文档传送器顶部盖板。[28y.xx] 246
- [x] 页卡住，清理手动进纸器。
[250] 244
- [x] 页卡住，抬起前部盖板以移除碳粉盒。[200 - 201] 235
- [x] 页卡住，移除标准接纸架卡纸。[203] 241
- [x] 页卡住，移除进纸匣 1 以清理双面打印。[235 - 239] 242

数字

- 2100 页进纸匣
 - 安装 45
 - 加载纸张 65
- 250 页进纸匣
 - 安装 45
 - 加载 59
- 550 页进纸匣
 - 安装 45
 - 加载 59

A

- ADF
 - 复印，使用 90
- AppleTalk 菜单 156
- 安全
 - 修改保密打印设置 88
- 安全 Web 页
 - 何处查找 215
- 安全设置信息
 - 清除 213
- 安全审核日志菜单 166
- 安全信息 8, 9
- 安装 2100 页进纸匣 45
- 安装 250 页进纸匣 45
- 安装 550 页进纸匣 45
- 安装打印机软件 50
 - 添加选件 51
- 安装打印机硬盘 38

- 安装的进纸匣太多 [58] 262
- 安装的闪存选件太多 [58] 261
- 安装的硬盘太多 [58] 261
- 安装进纸匣 [x] 252
- 安装内置方案端口 33
- 安装双面打印部件 252
- 安装选件
 - 安装顺序 45
- 安装选件卡 31
- 按按钮配置方法
 - 使用 54
- 按钮，触摸屏
 - 使用 17
- 按钮，打印机控制面板 15

B

- 帮助菜单 207
- 保存
 - 耗材 222
 - 纸张 79
- 保存打印作业 86
- 保留打印作业 86
 - 从 Macintosh 计算机打印 87
 - 从 Windows 打印 87
- 保密打印菜单 165
- 保密打印作业 86
 - 从 Macintosh 计算机打印 87
 - 从 Windows 打印 87
- 保密数据
 - 有关安全的信息 215
- 保密作业
 - 修改打印设置 88
- 报告
 - 查看 230
- 报告菜单 151
- 必须格式化磁盘才能在此设备中使用 250
- 避免卡纸 79
- 避免纸张卡住 233
- 编辑安全设置菜单 163
- 标签，纸张
 - 提示 86
- 标准 USB 菜单 157
- 标准 USB 端口已禁用 [56] 261
- 标准网络菜单 152
- 标准网络软件错误 [54] 261
- 表单与收藏夹
 - 设置 21

- 并口 [x] 菜单 158
- 并口 [x] 已禁用 [56] 256
- 不兼容的进纸匣 [x] [59] 251
- 不同的纸张尺寸，复印 93
- 不正确的纸张尺寸，打开 [纸张来源] [34] 251
- 不支持的 USB 集线器，请移除 250
- 不支持的相机模式，请拔掉相机并更改模式 262
- 部件
 - 检查，从打印机控制面板 219
 - 检查，使用 Embedded Web Server 219
 - 检查状态 219
 - 使用正品 Lexmark 220
- 部件状态
 - 检查 219

C

- 擦除打印机硬盘 214
- 菜单
 - AppleTalk 156
 - FTP 设置 190
 - HTML 206
 - IPv6 155
 - PCL 仿真 203
 - PDF 202
 - PostScript 203
 - SMTP 设置 162
 - TCP/IP 154
 - Universal 设置 150
 - XPS 202
- 安全审核日志 166
- 帮助 207
- 保密打印 165
- 报告 151
- 编辑安全设置 163
- 标准 USB 157
- 标准网络 152
 - 并口 [x] 158
- 常规设置 168
- 传真模式（模拟传真设置） 178
- 串口 [x] 160
- 磁盘擦除 165
- 电子邮件设置 186
- 复印设置 175

- 混合安全设置 164
- 活动 NIC 152
- 加载纸张 147
- 默认纸张来源 140
- 配置多功能进纸器 140
- 闪存驱动器 193
- 设置 197
- 设置日期/时间 166
- 实用程序 202
- 输出 198
- 替换尺寸 144
- 图表 139
- 图像 207
- 网卡 154
- 网络 [x] 152
- 网络报告 153
- 无线 156
- 纸张尺寸/类型 141
- 纸张纹理 144
- 纸张重量 146
- 质量 200
- 自定义类型 148
- 自定义名称 149
- 自定义扫描尺寸 150
- 作业统计 200
- 菜单设置页
 - 打印 58
- 菜单图表 139
- 插槽 [x] 中有不支持的选项 [55] 262
- 插入进纸匣 [x] 251
- 插入页眉或页脚 97
- 查看
 - 报告 230
- 查看传真日志 127
- 查找打印机 IP 地址 19
- 查找有关打印机的更多信息 10
- 常规设置菜单 168
- 成像部件
 - 订购 221
- 成像部件不足 [84.xy] 251
- 成像部件非常不足, 估计剩余 [x] 页 [84.xy] 251
- 成像部件即将不足 [84.xy] 251
- 重复打印作业 86
 - 从 Macintosh 计算机打印 87
 - 从 Windows 打印 87
- 重新安装缺少或无响应的成像部件 [31.xy] 257
- 重新安装缺少或无响应的碳粉盒 [31.xy] 257
- 出版物
 - 何处查找 10
- 出厂默认设置
 - 还原 231
- 出现垂直空白 290
- 出现空白 290
- 出现条纹 290
- 初始传真设置 109
 - 使用 Embedded Web Server 109
- 传真
 - 发送 124, 125
 - 在预定时间发送 125
 - 传真端口 48
 - 传真分区不起作用。请与系统管理员联系。 250
 - 传真服务器“收件人格式”未设置。请与系统管理员联系。 250
 - 传真工作站号码未设置。请与系统管理员联系。 251
 - 传真工作站名称未设置。请与系统管理员联系。 250
 - 传真号码, 设置 122
 - 传真和电子邮件功能
 - 设置 296
 - 传真和电子邮件功能未设置 296
 - 传真名称, 设置 122
 - 传真模式(模拟传真设置)菜单 178
 - 传真内存已满 250
 - 传真日志
 - 查看 127
 - 传真设置
 - DSL 连接 115
 - VoIP 116
 - 标准电话线连接 111
 - 数字电话服务 117
 - 特定国家或地区 119
 - 传真选项
 - 分辨率 130
 - 高级选项 130
 - 内容来源 129
 - 内容类型 129
 - 浓度 130
 - 扫描预览 130
 - 延迟发送 130
 - 页面设置 130
 - 传真疑难解答
 - 不能发送或接收传真 296
 - 不显示来电号码 296
 - 接收的传真打印质量很差 300
 - 能发送但不能接收传真 298
 - 能接收但不能发送传真 299
 - 串口 [x] 菜单 160
 - 串口 [x] 已禁用 [56] 260
 - 串口选项 [x] 错误 [54] 260
 - 串行打印
 - 设置 57
 - 创建 FTP 快捷方式
 - 使用 Embedded Web Server 132
 - 创建传真目标快捷方式
 - 使用 Embedded Web Server 126
 - 磁盘擦除 214
 - 磁盘擦除菜单 165
 - 从标准接纸架上取走纸张 257
 - 从闪存驱动器打印 83

D

 - DSL 过滤器 115
 - 打印
 - 表单 82
 - 菜单设置页 58
 - 从 Macintosh 82
 - 从 Windows 82
 - 从闪存驱动器 83
 - 目录列表 88
 - 取消, 从打印机控制面板 89
 - 网络设置页 58
 - 字体样本列表 88
 - 打印保密和其他挂起作业
 - 从 Macintosh 计算机 87
 - 从 Windows 87
 - 打印表单 82
 - 打印不规则 282
 - 打印菜单设置页 58
 - 打印机
 - 基本型号 12
 - 完全配置 12
 - 选择位置 11
 - 移动 11, 228, 229
 - 运输 229
 - 最小空间 11
 - 打印机 IP 地址
 - 查找 19
 - 打印机安全性
 - 有关信息 215
 - 打印机必须重新启动。上次作业可能是不完整的。 256
 - 打印机部件
 - 控制器板 27
 - 打印机打印空白页 276
 - 打印机减慢 274

- 打印机控制面板 15
 出厂默认设置, 还原 231
 “睡眠”按钮灯 15
 指示灯 15
- 打印机配置 12
- 打印机软件
 安装 50
- 打印机外部
 清洁 216
- 打印机问题, 解决基本 263
- 打印机消息
 [x] 页卡住, 打开进纸匣 [x]。
 [24x] 243
 [x] 页卡住, 打开上部和下部后
 盖门。[231 - 234] 239
 [x] 页卡住, 打开上部后盖门。
 [202] 238
 [x] 页卡住, 打开自动文档传送
 器顶部盖板。[28y.xx] 246
 [x] 页卡住, 清理手动进纸器。
 [250] 244
 [x] 页卡住, 抬起前部盖板以移
 除碳粉盒。[200 - 201] 235
 [x] 页卡住, 移除标准接纸架卡
 纸。[203] 241
 [x] 页卡住, 移除进纸匣 1 以清
 理双面打印。[235 - 239] 242
- USB 端口 [x] 已禁用 [56] 262
- Weblink 服务器未设置。请与系
 统管理员联系。 263
- 安装的进纸匣太多 [58] 262
- 安装的闪存选件太多 [58] 261
- 安装的硬盘太多 [58] 261
- 安装进纸匣 [x] 252
- 安装双面打印部件 252
- 必须格式化磁盘才能在此设备中
 使用 250
- 标准 USB 端口已禁用 [56] 261
- 标准网络软件错误 [54] 261
- 并口 [x] 已禁用 [56] 256
- 不兼容的进纸匣 [x] [59] 251
- 不正确的纸张尺寸, 打开 [纸张
 来源] [34] 251
- 不支持的 USB 集线器, 请移
 除 250
- 不支持的相机模式, 请拔掉相机
 并更改模式 262
- 不支持的硬盘 262
- 插槽 [x] 中有不支持的选件
 [55] 262
- 插入进纸匣 [x] 251
- 成像部件不足 [84.xy] 251
- 成像部件非常不足, 估计剩余
 [x] 页 [84.xy] 251
- 成像部件即将不足 [84.xy] 251
- 重新安装缺少或无响应的成像部
 件 [31.xy] 257
- 重新安装缺少或无响应的碳粉盒
 [31.xy] 257
- 传真分区不起作用。请与系统管
 理员联系。 250
- 传真服务器“收件人格式”未设
 置。请与系统管理员联
 系。 250
- 传真工作站号码未设置。请与系
 统管理员联系。 251
- 传真工作站名称未设置。请与系
 统管理员联系。 250
- 传真内存已满 250
- 串口 [x] 已禁用 [56] 260
- 串口选件 [x] 错误 [54] 260
- 从标准接纸架上取走纸张 257
- 打印机必须重新启动。上次作业
 可能是不完整的。 256
- 读取 USB 集线器时出错。移除
 集线器。 250
- 读取 USB 驱动器时出错。移除
 USB。 250
- 非 Lexmark [耗材类型], 请参阅
 用户指南 [33.xy] 256
- 复杂页面, 一些数据可能未被打
 印 [39] 249
- 更改 [纸张来源] 为 [纸张尺寸]
 加载 [方向] 247
- 更改 [纸张来源] 为 [纸张类型]
 [纸张尺寸] 加载 [方向] 248
- 更改 [纸张来源] 为 [自定义类型
 名称] 加载 [方向] 247
- 更改 [纸张来源] 为 [自定义字符
 串] 加载 [方向] 247
- 更换不支持的成像部件
 [32.xy] 259
- 更换不支持的碳粉盒
 [32.xy] 259
- 更换成像部件, 估计剩余 0 页
 [84.xy] 258
- 更换分隔垫 259
- 更换缺少的定影器 [80.xx] 259
- 更换刷片 259
- 更换碳粉盒, 打印机使用地区不
 匹配 [42.xy] 258
- 更换碳粉盒, 估计剩余 0 页
 [88.xy] 257
- 更换维护组件, 估计剩余 0 页
 [80.xy] 259
- 关闭顶部通道盖板 249
- 关闭盖门或插入碳粉盒 248
- 关闭前部盖门 248
- 还原挂起作业? 259
- 即将需要扫描仪维护, 请使用
 ADF 工具包 [80] 260
- 检测到未格式化的闪存
 [53] 262
- 检测到有故障的闪存 [51] 249
- 检查进纸匣 [x] 连接 248
- 进纸匣 [x] 纸张尺寸不被支
 持 262
- 没有将模拟电话线连接到调制解
 调器, 传真被禁用。 255
- 内存不足, 一些挂起作业将不被
 还原 [37] 252
- 内存不足, 一些挂起作业已被删
 除 [37] 252
- 内存不足以进行闪存碎片整理操
 作 [37] 252
- 内存不足以支持资源保存特性
 [35] 253
- 内存不足以逐份打印作业
 [37] 253
- 内存已满 [38] 255
- 内存已满, 不能打印传真 255
- 内存已满, 不能发送传真 255
- 配置改变, 一些挂起作业未被还
 原 [57] 249
- 如果重新启动作业, 请放回被卡
 的原件。 258
- 如果重新启动作业, 请放回上一
 个已扫描页面和被卡的原
 件。 258
- 如果重新启动作业, 请放回所有
 原件。 257
- 如果重新启动作业, 请关闭平板
 盖板并加载原件 [2yy.xx] 248
- 扫描文档太长 259
- 扫描仪卡纸, 从扫描仪中取出被
 卡的原件 [2yy.xx] 260
- 扫描仪卡纸, 从扫描仪中取出所
 有原件 [2yy.xx] 260
- 扫描仪已被管理员禁用
 [840.01] 260
- 扫描仪已禁用。如果存在问题,
 请与系统管理员联系。
 [840.02] 260
- 扫描仪自动进纸器盖板打
 开 260

- 闪存存储空间不足 [52] 256
- 碳粉不足 [88.xy] 247
- 碳粉非常不足, 估计剩余 [x] 页 [88.xy] 247
- 碳粉即将不足 [88.xy] 247
- 完成作业需要耗材 261
- 网络 [x] 软件错误 [54] 255
- 维护组件不足 [80.xy] 255
- 维护组件非常不足, 估计剩余 [x] 页 [80.xy] 255
- 维护组件即将不足 [80.xy] 255
- 需要更改纸张 256
- 一些挂起作业未被还原 261
- 移除包装材料, [区域名称] 257
- 移除有故障的硬盘 [61] 257
- 硬盘接近满。安全清理磁盘空间。 250
- 硬盘已满 [62] 249
- 硬盘已满, 扫描作业被取消 249
- 用 [纸张尺寸] [纸张方向] 加载 [纸张来源] 253
- 用 [纸张尺寸] [纸张方向] 加载手动进纸器 254
- 用 [纸张类型] [纸张尺寸] [纸张方向] 加载 [纸张来源] 254
- 用 [纸张类型] [纸张尺寸] [纸张方向] 加载手动进纸器 254
- 用 [自定义类型名称] [纸张方向] 加载 [纸张来源] 253
- 用 [自定义类型名称] [纸张方向] 加载手动进纸器 254
- 用 [自定义字符串] [纸张方向] 加载 [纸张来源] 253
- 用 [自定义字符串] [纸张方向] 加载手动进纸器 254
- 打印机信息
 - 何处查找 10
- 打印机选件疑难解答
 - USB/并行接口卡 267
 - 进纸匣问题 266
 - 没有检测到内置式选件 265
 - 内置方案端口 266
 - 内置式打印服务器 265
- 打印机硬盘
 - 安装 38
 - 擦除 214
 - 处置 213
 - 加密 214
 - 移除 43
- 打印机硬盘的处置 213
- 打印机硬盘加密 214
- 打印机硬盘内存
 - 清除 214
- 打印密度不均匀 292
- 打印目录列表 88
- 打印网络设置页 58
- 打印文档 82
- 打印页面上出现重复的缺陷 283
- 打印页面上出现垂直条纹 288
- 打印页面上出现水平条纹 287
- 打印页面上出现压缩图像 278
- 打印疑难解答
 - 被卡的页面不重新打印 268
 - 不打印挂起作业 269
 - 不打印作业 272
 - 不逐份打印大的作业 271
 - 出现意想不到的页中断 275
 - 打印不正确的字符 270
 - 打印页面上页边距不正确 280
 - 打印作业的时间超过预期 273
 - 当打印时信封封口 269
 - 读取闪存驱动器时出错 270
 - 多语言 PDF 文件不打印 272
 - 进纸匣连接不工作 274
 - 频繁出现卡纸 267
 - 纸张卷曲 281
 - 作业从错误的进纸匣打印 271
 - 作业打印在错误的纸张上 271
- 打印质量
 - 清洁扫描仪玻璃 217
- 打印质量疑难解答
 - 白色条纹 290
 - 打印不规则 282
 - 打印机正在打印纯黑色页面 286
 - 打印密度不均匀 292
 - 打印浓度太浅 284
 - 打印浓度太深 283
 - 打印歪斜 286
 - 打印页面上出现重复的缺陷 283
 - 打印页面上出现灰色背景 279
 - 打印页面上出现水平空白 289
 - 打印页面上出现水平条纹 287
 - 打印页面上出现碳粉斑点 291
 - 打印页面上出现压缩图像 278
 - 打印页面上出现阴影图像 278
 - 空白页 276
 - 碳粉模糊或背景阴影 291
 - 碳粉脱落 292
 - 透明胶片的打印质量很差 287
 - 页面或图像被剪切 277
 - 页面上出现垂直条纹 288
- 字符有锯齿边 275
- 打印字体样本列表 88
- 打印作业
 - 取消, 从计算机 89
- 单独设置信息
 - 清除 213
- 导出配置
 - 使用 Embedded Web Server 25
- 导入配置
 - 使用 Embedded Web Server 25
- 灯, 指示 15
- 电话分线器 116
- 电缆
 - USB 48
 - 以太网 48
- 电源线插座 48
- 电子邮件
 - 取消 106
 - 电子邮件, 发送
 - 使用地址簿 104
 - 使用快捷方式号码 104
 - 电子邮件功能
 - 设置 102
 - 电子邮件警报
 - 低耗材水平 230
 - 设置 230
 - 纸张卡住 230
 - 电子邮件快捷方式, 创建
 - 使用 Embedded Web Server 103
 - 电子邮件屏幕
 - 选项 106, 108
 - 电子邮件设置菜单 186
 - 电子邮件选项
 - 发送为 107
 - 分辨率 107
 - 高级选项 108
 - 另存为快捷方式 106
 - 浓度 107
 - 收件人 106
 - 消息 106
 - 页面设置 108
 - 原始尺寸 107
 - 主题 106
- 订购
 - 成像部件 221
 - 维护组件 221
 - 订购耗材
 - 碳粉盒 220

读取 USB 集线器时出错。移除集线器。 250
读取 USB 驱动器时出错。移除 USB。 250
端口设置
 配置 56
多功能进纸器
 加载 70
多目标扫描方案
 设置 23
 添加配置文件 23

E

Eco 模式设置 209
Embedded Web Server
 初始传真设置 109
 创建 FTP 快捷方式 132
 创建传真目标快捷方式 126
 创建电子邮件快捷方式 103
 访问 20
 访问问题 305
 管理员设置 230
 检查部件状态 219
 检查耗材状态 219
 扫描到计算机, 使用 135
 设置电子邮件警报 230
 网络连接设置 230
 修改保密打印设置 88
Embedded Web Server 管理员指南
 何处查找 215, 230
EXT 端口 48

F

FCC 注意事项 313
FTP
 FTP 选项 137
FTP 地址
 使用打印机控制面板创建快捷方式 133
FTP 地址, 扫描到
 使用打印机控制面板 133
 使用快捷方式号码 133
FTP 设置菜单 190
FTP 选项
 FTP 137
 高级选项 138
发送传真 124
 查看传真日志 127
 传真设置 109
 更改分辨率 126

挂起传真 128
减淡或加深传真 127
配置打印机以遵循夏令时 123
取消传真作业 128
设置传真号码 122
设置日期和时间 123
设置外发传真的名称 122
使用 Embedded Web Server 创建快捷方式 126
使用打印机控制面板创建快捷方式 126
使用打印机控制面板发送 123
使用地址簿 125
使用快捷方式 124
特色振铃服务 122
在预定时间发送传真 125
转发传真 129
阻止垃圾传真 127
发送电子邮件
 更改输出文件类型 105
 配置电子邮件设置 102
 设置电子邮件功能 102
 使用 Embedded Web Server 创建快捷方式 103
 使用打印机控制面板 104
 使用打印机控制面板创建快捷方式 103
 使用地址簿 104
 使用快捷方式号码 104
 添加消息行 105
 添加主题行 105
发送为
 电子邮件选项 107
 扫描选项 137
访问 Embedded Web Server 20
放大副本 94
非 Lexmark [耗材类型], 请参阅用户指南 [33.xy] 256
非易失性内存 213
 清除 213
分辨率
 传真选项 130
 电子邮件选项 107
 扫描选项 137
分辨率, 传真
 更改 126
份数
 复印选项 99
辐射注意事项 313
复印
 不同的尺寸 92
 不同的纸张尺寸 93

插入页眉或页脚 97
多个页面在一张纸上 96
放大 94
快速复印 90
取消复印作业 98
使用 ADF 90
使用扫描仪玻璃 91
使用透明胶片 91
使用信签 92
缩小 94
添加背景画面消息 98
调整质量 95
选择一个进纸匣 93
在副本之间放置分隔页 96
在纸张的两个面上 (双面打印) 94
 照片 91
 逐份打印副本 95
 自定义作业 97
复印不同的纸张尺寸 93
复印屏幕
 内容来源 100
 内容类型 100
 选项 99
复印设置菜单 175
复印选项
 份数 99
 高级选项 100
 另存为快捷方式 100
 面数 (双面) 99
 浓度 99
 逐份打印 99
复印疑难解答
 复印部分文档或照片 295
 复印机不响应 293
 复印质量很差 293
 扫描图像质量很差 303
 扫描仪部件未关闭 293, 302
复印质量
 调整 95
复印作业, 取消
 使用 ADF 98
 使用扫描仪玻璃 98
复杂页面, 一些数据可能未被打印 [39] 249

G

高级选项
 FTP 选项 138
 传真选项 130
 电子邮件选项 108
 复印选项 100

个人身份识别码方法

使用 54

更改 [纸张来源] 为 [纸张尺寸] 加载 [方向] 247

更改 [纸张来源] 为 [纸张类型] [纸张尺寸] 加载 [方向] 248

更改 [纸张来源] 为 [自定义类型名称] 加载 [方向] 247

更改 [纸张来源] 为 [自定义字符串] 加载 [方向] 247

更换不支持的成像部件

[32.xy] 259

更换不支持的碳粉盒 [32.xy] 259

更换成像部件, 估计剩余 0 页

[84.xy] 258

更换分隔垫 259

更换缺少的定影器 [80.xx] 259

更换刷片 259

更换碳粉盒 223, 225

更换碳粉盒, 打印机使用地区不匹配 [42.xy] 258

更换碳粉盒, 估计剩余 0 页

[88.xy] 257

更换维护组件, 估计剩余 0 页

[80.xy] 259

固件卡 26

挂起传真 128

挂起作业 86

从 Macintosh 计算机打印 87

从 Windows 打印 87

关闭顶部通道盖板 249

关闭盖门或插入碳粉盒 248

关闭前部盖门 248

管理员设置

Embedded Web Server 230

H

HTML 菜单 206

触摸屏

按钮 17

耗材

保存 222

检查, 从打印机控制面板 219

检查, 使用 Embedded Web

Server 219

检查状态 219

节省 208

使用再生纸 208

使用正品 Lexmark 220

耗材, 订购

成像部件 221

碳粉盒 220

维护组件 221

耗材通知

配置 231

耗材状态

检查 219

互联网语音协议 (VoIP)

传真设置 116

还原出厂默认设置 231

还原挂起作业? 259

环保设置

Eco 模式 209

节省耗材 208

静音模式 209

睡眠模式 210

显示屏明亮度, 调整 211

休眠模式 210

混合安全设置菜单 164

活动 NIC 菜单 152

I

IP 地址, 打印机

查找 19

IPv6 菜单 155

J

即将需要扫描仪维护, 请使用

ADF 工具包 [80] 260

计算机的 IP 地址

查找 19

加密打印机硬盘 214

加载

多功能进纸器 70

卡片纸 70

透明胶片 70

信封 70

信签在 2100 页进纸匣中 65

信签在多功能进纸器中 70

信签在进纸匣中 59

加载信签

纸张方向 86

加载纸张

2100 页进纸匣 65

250 页进纸匣 59

550 页进纸匣 59

加载纸张菜单 147

减少噪音 209

检测到未格式化的闪存 [53] 262

检测到有故障的闪存 [51] 249

检查部件和耗材的状态 219

检查进纸匣 [x] 连接 248

检查无响应的打印机 263

检查虚拟显示屏

使用 Embedded Web

Server 230

将打印机连接到特色振铃服务 122

将多个页面复印在一张纸上 96

节省耗材 208

节省纸张 96

节约设置

Eco 模式 209

节省耗材 208

静音模式 209

明亮度, 调整 211

睡眠模式 210

休眠模式 210

解除进纸匣连接 74, 75

进纸匣

加载 59

解除连接 74, 75

连接 74, 75

进纸匣 [x] 纸张尺寸不被支持 262

进纸疑难解答

清除卡纸后消息仍然显示 268

静音模式 209

K

卡片复印

设置 22

卡片纸

加载 70

提示 85

卡纸

避免 233

访问 234

消息 234

卡纸, 清除

标准接纸架卡纸 241

打印机内部 235

后部盖门 238

双面 242

在后部盖门后面 239

在进纸匣 [x] 中 243

在手动进纸器中 244

在自动文档传送器顶部盖板

内 246

可用的内置式选件 26

客户支持

联系 306

控制面板, 打印机 15

“睡眠”按钮灯 15

指示灯 15

控制器板
访问 27
快捷方式, 创建
FTP 地址 133
FTP 目标 132
传真目标 126
电子邮件 103

L

LINE 端口 48
理解主屏幕按钮和图标 16
连接到无线网络
使用 Embedded Web
Server 55
使用 PIN 码 (个人身份识别
码) 方法 54
使用 “按按钮配置” 方法 54
连接电缆 48
连接进纸匣 74, 75
联系客户支持 306
另存为快捷方式
电子邮件选项 106
复印选项 100
扫描选项 137
绿色设置
Eco 模式 209
静音模式 209
休眠模式 210

M

没有将模拟电话线连接到调制解
调器, 传真被禁用。 255
面数 (双面)
复印选项 99
默认纸张来源菜单 140
目录列表
打印 88

N

内存
安装在打印机上的类型 213
内存不足, 一些挂起作业将不被
还原 [37] 252
内存不足, 一些挂起作业已被删
除 [37] 252
内存不足以进行闪存碎片整理操
作 [37] 252
内存不足以支持资源保存特性
[35] 253
内存不足以逐份打印作业
[37] 253

内存卡 26
安装 30
内存已满 [38] 255
内存已满, 不能打印传真 255
内存已满, 不能发送传真 255
内容
电子邮件设置 107
内容来源
传真选项 129
电子邮件设置 107
内容类型
传真选项 129
电子邮件设置 107
内置方案端口
安装 33
更改端口设置 56
疑难解答 266
内置式打印服务器
疑难解答 265
内置式选项 26
浓度
传真选项 130
电子邮件选项 107
复印选项 99
扫描选项 137

P

PCL 仿真菜单 203
PDF 菜单 202
PostScript 菜单 203
配置
耗材通知, 成像部件 231
耗材通知, 碳粉盒 231
耗材通知, 维护组件 231
配置电子邮件设置 102
配置端口设置 56
“配置多功能进纸器” 菜单 140
配置改变, 一些挂起作业未被还
原 [57] 249
配置耗材通知 231
配置信息
无线网络 53

Q

嵌入式解决方案信息
清除 213
清除打印机硬盘内存 214
清除非易失性内存 213
清除易失性内存 213
清洁
打印机外部 216

扫描仪玻璃 217
清洁打印机 216
取消
打印作业, 从计算机 89
取消打印作业
从打印机控制面板 89
从计算机 89
取消电子邮件 106

R

RJ-11 适配器 119
日期和时间, 传真
设置 123
如果重新启动作业, 请放回被卡
的原件。 258
如果重新启动作业, 请放回上一
个已扫描页面和被卡的原
件。 258
如果重新启动作业, 请放回所有
原件。 257
如果重新启动作业, 请关闭平板
盖板并加载原件 [2yy.xx] 248

S

SMTP 设置菜单 162
扫描
从闪存驱动器 136
到 FTP 地址 133, 134
到计算机 135
到计算机, 使用 Embedded
Web Server 135
快速复印 90
扫描到 FTP 地址
使用打印机控制面板 133
使用地址簿 134
使用计算机创建快捷方式 132
使用快捷方式号码 133
扫描到计算机 135
设置 135
使用 Embedded Web
Server 135
扫描到闪存驱动器 136
扫描到网络
设置 23
使用 132
扫描到网络目标 132
扫描屏幕
内容来源 138
内容类型 138
扫描文档太长 259

- 扫描选项
 - 发送为 137
 - 分辨率 137
 - 另存为快捷方式 137
 - 浓度 137
 - 扫描预览 138
 - 文件名 137
 - 页面设置 138
 - 原始尺寸 137
 - 扫描仪
 - 功能 13
 - 扫描仪玻璃 14
 - 自动文档传送器 (ADF) 14
 - 扫描仪玻璃
 - 复印, 使用 91
 - 清洁 217
 - 扫描仪不响应 301
 - 扫描仪卡纸, 从扫描仪中取出被卡的原件 [2yy.xx] 260
 - 扫描仪卡纸, 从扫描仪中取出所有原件 [2yy.xx] 260
 - 扫描仪已被管理员禁用 [840.01] 260
 - 扫描仪已禁用。如果存在问题, 请与系统管理员联系。 [840.02] 260
 - 扫描仪自动进纸器盖板打开 260
 - 扫描疑难解答
 - 不能从计算机扫描 304
 - 扫描部分文档或照片 304
 - 扫描时间太长或令计算机冻结 302
 - 扫描仪部件未关闭 293, 302
 - 扫描作业不成功 301
 - 扫描预览
 - 传真选项 130
 - 扫描选项 138
 - 闪存存储空间不足 [52] 256
 - 闪存驱动器
 - 打印, 从 83
 - 支持的文件类型 84
 - 闪存驱动器菜单 193
 - 设备和网络设置信息
 - 清除 213
 - 设置
 - TCP/IP 地址 154
 - 纸张尺寸 59
 - 纸张类型 59
 - 设置 Universal 纸张尺寸 59
 - 设置菜单 197
 - 设置传真
 - DSL 连接 115
 - VoIP 连接 116
 - 标准电话线连接 111
 - 数字电话服务 117
 - 特定国家或地区 119
 - 设置传真号码 122
 - 设置传真和电子邮件功能 296
 - 设置串行打印 57
 - 设置打印机
 - 在以太网络上 (仅 Macintosh) 52
 - 在以太网络上 (仅 Windows) 52
 - 设置电子邮件警报 230
 - 设置日期/时间菜单 166
 - 设置外发传真的名称 122
 - 剩余页数
 - 估算 219
 - 实用程序菜单 202
 - 使用“表单与收藏夹” 82
 - 使用“休眠”模式 210
 - 使用触摸屏按钮 17
 - 使用打印机控制面板发送传真 123
 - 使用打印机控制面板发送电子邮件 104
 - 使用地址簿 104
 - 发送传真 125
 - 使用地址簿发送传真 125
 - 使用快捷方式
 - 发送传真 124
 - 使用快捷方式号码
 - 扫描到 FTP 地址 133
 - 使用透明胶片复印 91
 - 使用信封的提示 85
 - 使用信签的提示 86
 - 使用选定进纸匣中的纸张进行复印 93
 - 使用再生纸 208
- 适配器插头 119
- 收件人
 - 电子邮件选项 106
- 收纳电缆 48
- 输出菜单 198
- 输出文件类型
 - 更改 105
- 数字电话服务
 - 传真设置 117
- 数字用户线 (DSL)
 - 传真设置 115
- 双面打印 94
- 睡眠模式
 - 调整 210
- 缩小副本 94
- ## T
- TCP/IP 菜单 154
 - 碳粉不足 [88.xy] 247
 - 碳粉非常不足, 估计剩余 [x] 页 [88.xy] 247
 - 碳粉盒
 - 订购 220
 - 更换 223, 225
 - 循环再生 212
 - 碳粉即将不足 [88.xy] 247
 - 碳粉浓度
 - 调整 82
 - 特色振铃服务, 传真
 - 连接到 122
 - 提示
 - 标签, 纸张 86
 - 卡片纸 85
 - 透明胶片 86
 - 有关使用信封 85
 - 有关使用信签 86
 - 替换尺寸菜单 144
 - 调整复印质量 95
 - 调整明亮度
 - Embedded Web Server 211
 - 打印机显示屏 211
 - 调整“睡眠”模式 210
 - 调整碳粉浓度 82
 - 调整显示屏明亮度 211
 - 透明胶片
 - 复印, 使用 91
 - 加载 70
 - 提示 86
 - 图像菜单 207
- ## U
- Universal 设置菜单 150
 - Universal 纸张尺寸
 - 设置 59
 - USB 端口 48
 - USB 端口 [x] 已禁用 [56] 262
 - USB/并行接口卡
 - 疑难解答 267
- ## V
- VoIP 适配器 116
- ## W
- Weblink 服务器未设置。请与系统管理员联系。 263

- 完成作业需要耗材 261
- 网卡菜单 154
- 网络 [x] 菜单 152
- 网络 [x] 软件错误 [54] 255
- 网络报告菜单 153
- 网络连接指南
 - 何处查找 230
- 网络设置
 - Embedded Web Server 230
- 网络设置页
 - 打印 58
- 为打印机选择位置 11
- 维护组件
 - 订购 221
- 维护组件不足 [80.xy] 255
- 维护组件非常不足, 估计剩余 [x] 页 [80.xy] 255
- 维护组件即将不足 [80.xy] 255
- 文档, 打印
 - 从 Macintosh 82
 - 从 Windows 82
- 文件名
 - 扫描选项 137
- 我的快捷方式
 - 关于 22
- 无法打开 Embedded Web Server 305
- 无线菜单 156
- 无线网络
 - 配置信息 53
- 无线网络设置
 - 使用 Embedded Web Server 55

X

- XPS 菜单 202
- 夏令时, 设置 123
- 显示屏, 打印机控制面板 15
 - 调整明亮度 211
- 显示屏疑难解答
 - 打印机显示屏为空白 264
- 线路过滤器 115
- 消息
 - 电子邮件选项 106
- 校验打印作业 86
 - 从 Macintosh 计算机打印 87
 - 从 Windows 打印 87
- 信封
 - 加载 70
 - 使用提示 85
- 信签
 - 复印, 使用 92

- 加载, 2100 页进纸匣 65
- 加载, 多功能进纸器 70, 86
- 加载, 进纸匣 59, 86
- 休眠模式
 - 使用 210
- 虚拟显示屏
 - 检查, 使用 Embedded Web Server 230
- 需要更改纸张 256
- 选件
 - 2100 页进纸匣, 安装 45
 - 250 页进纸匣, 安装 45
 - 550 页进纸匣, 安装 45
 - 打印机硬盘, 安装 38
 - 打印机硬盘, 移除 43
 - 固件卡 26
 - 内存卡 26, 30
 - 内置方案端口, 安装 33
 - 在打印机驱动程序中更新 51
- 选件卡
 - 安装 31
- 选项, 触摸屏
 - 电子邮件 106, 108
 - 复印 99
- 选项, 复印屏幕
 - 复印来源 99
 - 缩放 99
- 选择纸张 78
- 循环再生
 - Lexmark 包装 212
 - Lexmark 产品 211
 - 碳粉盒 212

Y

- 延迟发送
 - 传真选项 130
- 页面设置
 - 传真选项 130
 - 电子邮件选项 108
 - 扫描选项 138
- 一些挂起作业未被还原 261
- 移除包装材料, [区域名称] 257
- 移除打印机硬盘 43
- 移除有故障的硬盘 [61] 257
- 移动打印机 11, 228, 229
- 疑难解答
 - 出现应用程序错误 304
 - 传真和电子邮件功能未设置 296
 - 检查无响应的打印机 263
 - 解决基本打印机问题 263
 - 扫描仪不响应 301
 - 无法打开 Embedded Web Server 305
- 疑难解答, 传真
 - 不能发送或接收传真 296
 - 不显示来电号码 296
 - 接收的传真打印质量很差 300
 - 能发送但不能接收传真 298
 - 能接收但不能发送传真 299
- 疑难解答, 打印
 - 被卡的页面不重新打印 268
 - 不打印挂起作业 269
 - 不打印作业 272
 - 不逐份打印大的作业 271
 - 出现意想不到的页中断 275
 - 打印不正确的字符 270
 - 打印机减慢 274
 - 打印页面上页边距不正确 280
 - 打印作业的时间超过预期 273
 - 当打印时信封封口 269
 - 读取闪存驱动器时出错 270
 - 多语言 PDF 文件不打印 272
 - 进纸匣连接不工作 274
 - 频繁出现卡纸 267
 - 纸张卷曲 281
 - 作业从错误的进纸匣打印 271
 - 作业打印在错误的纸张上 271
- 疑难解答, 打印机选件
 - USB/并行接口卡 267
 - 进纸匣问题 266
 - 没有检测到内置式选件 265
 - 内置方案端口 266
 - 内置式打印服务器 265
- 疑难解答, 打印质量
 - 打印不规则 282
 - 打印机正在打印纯黑色页面 286
 - 打印密度不均匀 292
 - 打印浓度太浅 284
 - 打印浓度太深 283
 - 打印歪斜 286
 - 打印页面上出现重复的缺陷 283
 - 打印页面上出现灰色背景 279
 - 打印页面上出现水平空白 289
 - 打印页面上出现水平条纹 287
 - 打印页面上出现碳粉斑点 291
 - 打印页面上出现压缩图像 278
 - 打印页面上出现阴影图像 278
 - 空白页 276
 - 碳粉模糊或背景阴影 291
 - 碳粉脱落 292
 - 透明胶片的打印质量很差 287

- 页面或图像被剪切 277
 - 页面上出现白色条纹 290
 - 页面上出现垂直条纹 288
 - 字符有锯齿边 275
 - 疑难解答, 复印
 - 复印部分文档或照片 295
 - 复印机不响应 293
 - 复印质量很差 293
 - 扫描图像质量很差 303
 - 扫描仪部件未关闭 293, 302
 - 疑难解答, 进纸
 - 清除卡纸后消息仍然显示 268
 - 疑难解答, 扫描
 - 不能从计算机扫描 304
 - 扫描部分文档或照片 304
 - 扫描时间太长或令计算机冻结 302
 - 扫描仪部件未关闭 293, 302
 - 扫描作业不成功 301
 - 疑难解答, 显示屏
 - 打印机显示屏为空白 264
 - 以太网端口 48
 - 以太网网络
 - 准备设置以太网打印 52
 - 以太网网络连接
 - Macintosh 52
 - Windows 52
 - 以太网网络设置
 - 使用 Macintosh 52
 - 使用 Windows 52
 - 以太网设置
 - 准备 52
 - 易失性
 - 声明 213
 - 易失性内存 213
 - 清除 213
 - 易失性声明 213
 - 应答机
 - 设置 111
 - 应用程序
 - 理解 20
 - 硬盘已满 [62] 249
 - 硬盘已满, 扫描作业被取消 249
 - 用 [纸张尺寸] [纸张方向] 加载 [纸张来源] 253
 - 用 [纸张尺寸] [纸张方向] 加载手动进纸器 254
 - 用 [纸张类型] [纸张尺寸] [纸张方向] 加载 [纸张来源] 254
 - 用 [纸张类型] [纸张尺寸] [纸张方向] 加载手动进纸器 254
 - 用 [自定义类型名称] [纸张方向] 加载 [纸张来源] 253
 - 用 [自定义类型名称] [纸张方向] 加载手动进纸器 254
 - 用 [自定义字符串] [纸张方向] 加载 [纸张来源] 253
 - 用 [自定义字符串] [纸张方向] 加载手动进纸器 254
 - 语音信箱
 - 设置 111
 - 原始尺寸
 - 电子邮件选项 107
 - 扫描选项 137
 - 远程操作面板
 - 设置 24
 - 运输打印机 229
- ## Z
- 再生纸
 - 使用 78, 208
 - 在打印机驱动程序中更新选项 51
 - 在副本之间放置分隔页 96
 - 在网络上安装打印机
 - 以太网连接 52
 - 在预定时间发送传真 125
 - 在纸张的两个面上复印 (双面打印) 94
 - 在主屏幕上显示图标 20
 - 在主屏幕上隐藏图标 20
 - 照片
 - 复印 91
 - 支持的闪存驱动器 84
 - 支持的纸张尺寸 80
 - 纸张
 - Universal 尺寸设置 59
 - 保存 96, 77, 79
 - 不可接受 78
 - 不同的尺寸, 复印 93
 - 使用再生纸 208
 - 特性 77
 - 信签 78
 - 选择 78
 - 预印表单 78
 - 再生纸 78
 - 纸张尺寸
 - 设置 59
 - 支持的 80
 - 纸张尺寸/类型菜单 141
 - 纸张卡住
 - 避免 233
 - 纸张卡住, 清除
 - 标准接纸架卡纸 241
 - 打印机内部 235
 - 上部后盖门 238
 - 双面 242
 - 在后部盖门后面 239
 - 在进纸匣 [x] 中 243
 - 在手动进纸器中 244
 - 在自动文档传送器顶部盖板内 246
 - 纸张类型
 - 打印机支持 81
 - 加载位置 81
 - 设置 59
 - 纸张特性 77
 - 纸张纹理菜单 144
 - 纸张重量
 - 打印机支持 81
 - 纸张重量菜单 146
 - 质量菜单 200
 - 逐份打印
 - 复印选项 99
 - 逐份打印副本 95
 - 主屏幕
 - 定制 20
 - 显示图标 20
 - 隐藏图标 20
 - 主屏幕按钮和图标
 - 描述 16
 - 主屏幕上的图标
 - 显示 20
 - 隐藏 20
 - 主屏幕应用程序
 - 查找信息 21
 - 配置 21
 - 主题和消息信息
 - 添加到电子邮件 105
 - 注意事
 - 项 307, 309, 310, 311, 312, 313
 - 转发传真 129
 - 准备在以太网络上设置打印机 52
 - 字体样本列表
 - 打印 88
 - 自定义类型 [x]
 - 更改名称 75
 - 自定义类型菜单 148
 - 自定义名称菜单 149
 - 自定义扫描尺寸菜单 150
 - 自定义纸张类型
 - 分配 75
 - 自定义纸张类型名称
 - 创建 75
 - 阻止垃圾传真 127
 - 作业统计菜单 200